

Pioneer sound.vision.soul

PDP-4270XD

PLASMA TELEVISION
TÉLÉVISEUR PLASMA
PLASMA-FERNSEHER

Discover the benefits of registering your product online at www.pioneer.co.uk
(www.pioneer-eur.com)

Découvrez les nombreux avantages offerts en enregistrant votre produit en ligne
maintenant sur www.pioneer.fr (ou www.pioneer-eur.com).

Bitte nutzen Sie die Möglichkeit zur Registrierung Ihres Produktes unter
www.pioneer.de (oder www.pioneer-eur.com)

Operating Instructions
Mode d'emploi
Bedienungsanleitung

 **DOLBY**
DIGITAL

 **HDMI**
HIGH-DEFINITION MULTIMEDIA INTERFACE

 **SRS** 
WOW

Replacement and mounting of an AC plug on the power supply cord of this unit should be performed only by qualified service personnel.

IMPORTANT

FOR USE IN THE UNITED KINGDOM.

The wires in this mains lead are coloured in accordance with the following code:

Green and Yellow : Earth
Blue : Neutral
Brown : Live

If the plug provided is unsuitable for your socket outlets, the plug must be cut off and a suitable plug fitted.

The cut-off plug should be disposed of and must not be inserted into any 13 amp socket as this can result in electric shock. The plug or adaptor or the distribution panel should be provided with 13 A fuse. As the colours of the wires in the mains lead of this appliance may not correspond with coloured markings identifying the terminals in your plug, proceed as follows :
The wire which is coloured green and yellow must be connected to the terminal in the plug which is marked with the letter E or by the earth symbol , or coloured green or green and yellow.
The wire which is coloured blue must be connected to the terminal which is marked with the letter N or coloured black.

The wire which is coloured brown must be connected to the terminal which is marked with the letter L or coloured red.

NOTE

After replacing or changing a fuse, the fuse cover in the plug must be replaced with a fuse cover which corresponds to the colour of the insert in the base of the plug or the word that is embossed on the base of the plug, and the appliance must not be used without a fuse cover. If lost replacement fuse covers can be obtained from your dealer.
Only 13 A fuses approved by B.S.I or A.S.T.A to B.S.1362 should be used.

P3-4-2-1-2-1_En

IMPORTANT



The lightning flash with arrowhead symbol, within an equilateral triangle, is intended to alert the user to the presence of uninsulated "dangerous voltage" within the product's enclosure that may be of sufficient magnitude to constitute a risk of electric shock to persons.

CAUTION

**RISK OF ELECTRIC SHOCK
DO NOT OPEN**

CAUTION:
TO PREVENT THE RISK OF ELECTRIC SHOCK, DO NOT REMOVE COVER (OR BACK). NO USER-SERVICEABLE PARTS INSIDE. REFER SERVICING TO QUALIFIED SERVICE PERSONNEL.



The exclamation point within an equilateral triangle is intended to alert the user to the presence of important operating and maintenance (servicing) instructions in the literature accompanying the appliance.

WARNING

This equipment is not waterproof. To prevent a fire or shock hazard, do not place any container filled with liquid near this equipment (such as a vase or flower pot) or expose it to dripping, splashing, rain or moisture.

D3-4-2-1-3_A_En

This product complies with the Low Voltage Directive (73/23/EEC, amended by 93/68/EEC), EMC Directives (89/336/EEC, amended by 92/31/EEC and 93/68/EEC).

WARNING

Before plugging in for the first time, read the following section carefully.

The voltage of the available power supply differs according to country or region. Be sure that the power supply voltage of the area where this unit will be used meets the required voltage (e.g., 230V or 120V) written on the rear panel.

D3-4-2-1-4_A_En

WARNING

This product equipped with a three-wire grounding (earthed) plug - a plug that has a third (grounding) pin. This plug only fits a grounding-type power outlet. If you are unable to insert the plug into an outlet, contact a licensed electrician to replace the outlet with a properly grounded one. Do not defeat the safety purpose of the grounding plug.

D3-4-2-1-6_A_En

The following symbols are found on labels attached to the product. They alert the operators and service personnel of this equipment to any potentially dangerous conditions.

WARNING

This symbol refers to a hazard or unsafe practice which can result in personal injury or property damage.

CAUTION

This symbol refers to a hazard or unsafe practice which can result in severe personal injury or death.

WARNING

To prevent a fire hazard, do not place any naked flame sources (such as a lighted candle) on the equipment.

D3-4-2-1-7a_A_En

VENTILATION CAUTION

When installing this unit, make sure to leave space around the unit for ventilation to improve heat radiation. For the minimum space required, see page 15.

WARNING

Slots and openings in the cabinet are provided for ventilation to ensure reliable operation of the product, and to protect it from overheating. To prevent fire hazard, the openings should never be blocked or covered with items (such as newspapers, table-cloths, curtains) or by operating the equipment on thick carpet or a bed.

CAUTION

The power switch does not completely separate the unit from the mains in off position. Therefore install the unit suitable places easy to disconnect the mains plug in case of the accident. The mains plug of unit should be unplugged from the wall socket when left unused for a long period of time.

STANDBY/ON Button

STANDBY: When placed into the standby mode, the main power flow is cut and the unit is no longer fully operational.

STANDBY/ON Indicator: The indicator is lit red when the unit is in the standby mode and is lit blue when it is in the power-on mode.

Thank you for buying this Pioneer product.

Please read through these operating instructions so you will know how to operate your model properly. After you have finished reading the instructions, put them away in a safe place for future reference.
 In some countries of regions, the shape of the power plug and power outlet may sometimes differ from that shown in the explanatory drawings. However the method of connecting and operating the unit are the same.

Contents

01 Important user information

02 Safety precautions

Installation precautions.....10

03 Supplied accessories



04 Part names

Plasma television (front)12
 Plasma television (rear).....13
 Remote control unit14

05 Preparation

Installing the plasma television.....15
 Moving the plasma television15
 Preventing the plasma television from falling over16
 Stabilizing on a table or floor.....16
 Using a wall for stabilization16
 Attaching/detaching the Pioneer stand.....16
 Detaching the stand16
 Reattaching the stand.....17
 Basic connections.....18
 Connecting the antenna.....18
 Routing cables18
 Attaching the ferrite core19
 Connecting the power cord.....19
 Preparing the remote control unit.....19
 Inserting batteries.....19
 Operating range of the remote control unit.....20

06 Watching TV

Turning the power on21
 Plasma television status indicators.....21
 Changing channels.....21
 Switching between the TV and DTV modes.....21
 Using P+ / P- on the remote control unit.....22
 Using 0 to 9 on the remote control unit.....22
 Tuning to your favourite (analogue) channels22
 Changing the volume and sound.....22
 Using  + /  on the remote control22
 Using  on the remote control unit.....23
 Switching the broadcast audio channel23
 Freezing images23

07 The Home Menu

Home Menu overview24
 Using the Home Menu24

08 Setting up

Setting up TV channels.....25
 Using Auto Installation.....25
 Setting up analogue TV channels manually25
 Reducing video noise26
 Setting Child Lock.....26
 Selecting a decoder input terminal.....27
 Labeling TV channels27
 Sorting preset TV channels.....27
 Language setting28
 AV Selection.....28
 Basic picture adjustments28
 Advanced picture adjustments.....29
 Using PureCinema.....29
 Using Colour Temp.....29
 Using CTI30
 Using Colour Management30
 Using Colour Space30
 Using Intelligent Colour30
 Eliminating noise from images.....30
 Using the Dynamic Range Expander (DRE) functions31
 Using the 3DYC and I-P Mode31
 Sound adjustments32
 FOCUS.....32
 Front Surround.....32
 Power Control.....33
 Energy Save33
 No Signal off33
 No Operation off.....33

09 Enjoying DTV broadcasts

Watching DTV programmes34
 Changing channels34
 Viewing a channel banner34
 Viewing subtitles34
 Reconfiguring the DTV channel settings.....35
 Reselecting a country.....35
 Replacing the existing channels.....35
 Adding new channels.....35
 Checking signal strength36
 Switching the aerial power on / off.....36

Restoring the system defaults	36
Customizing channel related settings	36
Setting Channel Options	36
Activating the Favourites function	37
Activating the Auto Skip	37
Setting the Child Lock	37
Sorting preset DTV channels	38
Selecting a digital audio format	38
Selecting languages for audio, subtitles, and teletext.	38
Using Software Update	38
Using Auto Update	38
Setting Update Time	39
Starting Manual Update	39
Displaying technical information	39
Using MHEG application (UK only)	39
Screen Saver	39
Common Interface	39
Installing a CA module and smart card	40
Displaying information about the installed CA module	40

10 Using the Electronic Programme Guide (EPG)

EPG display format	41
General programme list	41
Programme information	41
Using the EPG	41
Using TV programme presets	42
Using auto channel select and standby recording	42
Setting the timer manually	43
Priority rules for overlapping presets	43
Changing/cancelling TV programme presets	43
Changing priorities for overlapping presets	44
Using other useful EPG functions	44
EPG Jump	44
EPG Search	44

11 Useful adjustment settings

Switching the vertical drive frequency	45
Adjusting image positions	45
Selecting an input signal type	45
Colour system setting	45
Selecting a screen size manually	46
Selecting a screen size automatically	46
Selecting a screen size for 4:3 aspect ratio signals	47
Changing the brightness at both sides of the screen (Side Mask)	47
Sleep Timer	47

Using a password	47
Entering a password	47
Changing the password	48
Resetting the password function	48
Disabling the password function	48

12 Using with other equipment

Connecting a DVD player	49
DVD playback	49
Connecting a decoder	49
Displaying a decoder image	49
Connecting a VCR	49
VCR playback	50
Connecting a game console or camcorder	50
Displaying an image from the game console or camcorder	50
Connecting an amplifier/AV receiver	51
Using the HDMI Input	51
Connecting HDMI equipment	51
Using i/o link.A	52
Selecting the SCART terminal for use with i/o link.A	52
Using the SCART output function	53
Switching the SCART output	53

13 Using Teletext

Using the Teletext Functions	54
What is Teletext?	54
Operating the Teletext basics	54
Turning on and off Teletext	54
Selecting and operating Teletext pages	54
Displaying subpages	55
Displaying TOP Over View	55
Displaying subtitle pages	55

14 Additional information

Troubleshooting	56
SCART pin assignments	57
Signal assignments for 15-pin D-sub connector	58
Specifications	59

Chapter 1

Important user information

In order to obtain maximum enjoyment from this Pioneer PureVision PDP-4270XD Plasma Television, please first read this information carefully.

With the Pioneer PureVision PDP-4270XD, you can be assured of a high quality plasma television with long-life and high reliability. To achieve images of exceptional quality, this Pioneer plasma television incorporates state-of-the-art design and construction, as well as very precise and highly advanced technology.

The Pioneer PureVision PDP-4270XD Plasma Television incorporates the latest in colour filter technology: Direct Colour Filter. This improves the colour /picture reproduction of these models as compared to previous models. It also eliminates the need for a physical glass panel to be placed in front of the plasma display, which furthers Pioneer's continued goal of reducing environmental waste in consumer electronics, now during the manufacturing process and in the future during the recycling process.

Over the course of its lifetime, the luminosity of the Pioneer PDP-4270XD Plasma Television will diminish very slowly, such as with all phosphor-based screens (for example, a traditional tube-type television). To enjoy beautiful and bright images on your Pioneer plasma television for a long time, please carefully read and follow the usage guidelines below:

Usage guidelines

All phosphor-based screens (including conventional tube-type televisions) can be affected by displaying static images for a prolonged period. Plasma televisions are no exception to this rule. After-image and permanent effects on the screen can be avoided by taking some basic precautions. By following the recommendations listed below, you can ensure longer and satisfactory results from your plasma television:

- Whenever possible, avoid frequently displaying the same image or virtually still moving pictures (e.g. closed-captioned images or video game images which have static portions).
- Do not display Teletext for a prolonged period of time.
- Avoid viewing the on-screen display for extended periods, from a decoder, DVD player, VCR and all other components.
- Do not leave the same picture freeze-framed or paused continuously over a long period of time, when using the still picture mode from a TV, VCR, DVD player or any other component.
- Images which have both very bright areas and very dark areas side by side should not be displayed for a prolonged period of time.
- When playing a video game, the "GAME" mode setting within "AV Selection" is strongly recommended. However, please do not use this mode for long periods of time.
- After playing a game or displaying any still image, it is best to view a normal moving picture in the "WIDE" or "FULL" screen setting for more than 3 times the length of the previous still moving image.
- After using the plasma television, always switch the display to "STANDBY" mode.

Installation guidelines

The Pioneer PureVision PDP-4270XD Plasma Television incorporates a very thin design. To ensure safety, please take the proper measures to mount or install the plasma television, in order to prevent the unit from tipping over in the event of vibration or accidental movement.

This product should be installed by using only parts and accessories designed by Pioneer. Use of accessories other than the Pioneer stand or installation bracket may result in instability, and could cause injury. For custom installation, please consult the dealer where the unit was purchased. To ensure correct installation, experienced and qualified experts must install the unit. Pioneer will not be held responsible for accident or damage caused by the use of parts and accessories manufactured by other companies.

To avoid malfunction and overheating, make sure that the vents on the main unit are not blocked when installing to ensure proper heat emission:

- Distance the unit slightly from other equipment, walls, etc. For the minimum space required around the unit, see page 15.
- Do not fit the unit inside narrow spaces where ventilation is poor.
- Do not cover with a cloth, etc.
- Clean the vents on the sides and rear of the unit to remove dust build-up, by using a vacuum cleaner set to its lowest suction setting.
- Do not place the product on a carpet or blanket.
- Do not leave the product tilted over.
- Do not turn the product upside down.

Using the unit without proper ventilation may cause the internal temperature to rise, and could result in possible malfunction. When the surrounding or internal temperature exceeds a certain degree, the display will automatically power off in order to cool the internal electronics and prevent hazardous occurrences.

Any malfunction may occur due to: an inappropriate installation site, improper assembly, installation, mounting, or operation of this product, modifications made to the product. However, Pioneer cannot be held responsible for such accidents or malfunction.

Note

The following are typical effects and characteristics of a phosphor-based matrix display and as such, are not covered by the manufacturer's limited warranties:

- Permanent residual images upon the phosphors of the panel.
- The existence of a minute number of inactive light cells.
- Panel generated sounds, examples: Fan motor noise, and electrical circuit humming/glass panel buzzing

Caution

- Pioneer bears no responsibility for any damage arising from incorrect use of the product by you or other people, malfunctions when in use, other product related problems, and use of the product except in cases where the company must be liable.

Plasma television protection function

When still images (such as photos and computer images) stay on the screen for an extended period of time, the screen will be slightly dimmed. This is because the protection function of the plasma television automatically adjusts the brightness to protect the screen when detecting still images; so this does not designate malfunction. The screen is dimmed when a still image is detected for about three minutes.

Information of pixel defect

Plasma displays display information using pixels. Pioneer plasma television panels contain a very large number of pixels. (Depending on the panel size; over 2.3 million cells in case of a 42 inch display). All Pioneer display panels are manufactured using a very high level of ultra-precision technology and undergo individual quality control.

In rare cases, some pixels can be permanently switched off, or on, resulting in either a black or coloured pixel permanently fixed on the screen.

This effect is common to all plasma televisions because it is a consequence of the technology.

If the defective pixels are visible at a normal viewing distance of between 2.5 meters and 3.5 meters whilst viewing a normal broadcast (i.e. not a test card, still image or single colour display) please contact the supplying dealer.

If, however, they can only be seen close up or during single colour displays then this is considered normal for this technology.

Infrared rays

The plasma television releases infrared rays because of its characteristics. Depending on how the plasma television is used, the remote controls of nearby equipment may be adversely affected or wireless headphones using infrared rays are interfered by noise. If this is the case, place that equipment at a location where its remote control sensor is not affected.

Radio interference

While this product meets the required specifications, it emits a small amount of noise. If you place such equipment as an AM radio, personal computer, and VCR close to this product, that equipment may be interfered. If this happens, place that equipment far enough from this product.

Plasma television driving sound

The screen of the plasma television is composed of extremely fine pixels and these pixels emit light according to received video signals. This principle may make you hear buzz sound or electrical circuit humming from the plasma television.

Do not attach such items as labels and tape to the product.

This may result in the discolouration or scratch of the cabinet.

When not using the product for a long period of time

If you do not use the product for a long period of time, the functions of the product may be adversely affected. Switch on and run the product occasionally.

Condensation

Condensation may take place on the surface or inside of the product when the product is rapidly moved from a cold place to a warm place or just after a heater is switched on in winter morning, for example. When condensation takes place, do not switch on the product and wait until condensation disappears. Using the product with condensation may result in malfunction.

Cleaning the surface of the screen and the glossy surface of the front cabinet

When cleaning the surface of the screen or the glossy surface of the front cabinet, gently wipe it with a dry soft cloth; the supplied cleaning cloth or other similar cloths (e.g., cotton and flannel). If you use a dusty or hard cloth or if you rub the screen hard, the surface of the product will be scratched.

If you clean the surface of the screen with a wet cloth, water droplets on the surface may enter into the product, resulting in malfunction.

Cleaning the cabinet

When cleaning the cabinet of this product, gently wipe it with a clean soft cloth (e.g., cotton and flannel). If you use a dusty or hard cloth or if you rub the cabinet hard, the surface of the cabinet will be scratched. The cabinet of this product is mostly composed of plastic. Do not use chemicals such as benzene or thinner to clean the cabinet. Using these chemicals may result in quality deterioration or coating removal.

Do not expose the product to volatile gas or fluid such as pesticide. Do not make the product contact with rubber or vinyl products for a long period of time. The effect of plasticizer in the plastic may result in quality deterioration or coating removal.

If you clean the surface of the cabinet with a wet cloth, water droplets on the surface may enter into the product, resulting in malfunction.

Handles at the rear of the plasma television

Do not remove the handles from the rear of the plasma television.

When moving the plasma television, ask another person for help and use the handles attached to the rear of the plasma television. Do not move the plasma television by holding only a single handle. Use the handles as shown.

Do not use the handles to hang the product when installing or carrying the product, for example. Do not use the handles for the purpose of preventing the product from tilting over.

Fan motor noise

The rotation speed of the cooling fan motor increases when the ambient temperature of the plasma television becomes high. You may hear the sound of the fan motor at that time.

 **Caution****Panel sticking and after-image lag**

Displaying the same images such as still images for a long time may cause after-image lagging. This may occur in the following two cases.

After-image lagging due to remaining electrical load

When image patterns with very high peak luminance are displayed for more than 1 minute, after-image lagging may occur due to the remaining electric load. The after-images remaining on the screen will disappear when moving images are displayed. The time for the after-images to disappear depends on the luminance of the still images and the time they had been displayed.

After-image (lag image) due to burning

Avoid displaying the same image on the plasma television continuously over a long period of time.

If the same image is displayed continuously for a long period, or for shorter periods of time over several days, a permanent after-image may remain on the screen due to burning of the fluorescent materials. Such images may become less noticeable if moving images are later displayed, but they will not disappear completely.

 **Note**

- When a still image such as a programme menu is displayed for five to ten minutes, the system automatically turns the image off to prevent damage from screen burning.
- To prevent screen burning, the display position is automatically changed slightly when the power is switched on or the input changed. Depending on the broadcast content, some parts of the picture may not be visible.

Preventing damage from screen burning

- We recommend that you enjoy watching images displayed in full screen, except when doing so may result in copyright infringement (see page 46).
- The energy save function can be set to help prevent damage from screen burning (see page 33).



If you want to dispose this product, do not mix it with general household waste. There is a separate collection system for used electronic products in accordance with legislation that requires proper treatment, recovery and recycling.

Private households in the 25 member states of the EU, in Switzerland and Norway may return their used electronic products free of charge to designated collection facilities or to a retailer (if you purchase a similar new one).

For countries not mentioned above, please contact your local authorities for the correct method of disposal.

By doing so you will ensure that your disposed product undergoes the necessary treatment, recovery and recycling and thus prevent potential negative effects on the environment and human health.

Chapter 2

Safety precautions

Electricity is used to perform many useful functions, but it can also cause personal injuries and property damage if improperly handled. This product has been engineered and manufactured with the highest priority on safety. However, improper use can result in electric shock and/or fire. In order to prevent potential danger, please observe the following instructions when installing, operating and cleaning the product. To ensure your safety and prolong the service life of your product, please read the following precautions carefully before using the product.

1. Read instructions - All operating instructions must be read and understood before the product is operated.
 2. Keep this manual in a safe place - These safety and operating instructions must be kept in a safe place for future reference.
 3. Observe warnings - All warnings on the product and in the instructions must be observed closely.
 4. Follow instructions - All operating instructions must be followed.
 5. Cleaning - Unplug the power cord from the AC outlet before cleaning the product. To clean the product, use the supplied cleaning cloth or other soft clothes (e.g., cotton, flannel). Do not use liquid cleaners or aerosol cleaners.
 6. Attachments - Do not use attachments not recommended by the manufacturer. Use of inadequate attachments can result in accidents.
 7. Water and moisture - Do not use the product near water, such as bathtub, washbasin, kitchen sink and laundry tub, swimming pool and in a wet basement.
 8. Stand - Do not place the product on an unstable cart, stand, tripod or table. Placing the product on an unstable base can cause the product to fall, resulting in serious personal injuries as well as damage to the product. Use only a cart, stand, tripod, bracket or table recommended by the manufacturer or sold with the product. When mounting the product on a wall, be sure to follow the manufacturer's instructions. Use only the mounting hardware recommended by the manufacturer.
 9. When relocating the product placed on a cart, it must be moved with utmost care. Sudden stops, excessive force and uneven floor surface can cause the product to fall from the cart.
- 
10. Ventilation - The vents and other openings in the cabinet are designed for ventilation. Do not cover or block these vents and openings since insufficient ventilation can cause overheating and/or shorten the life of the product. Do not place the product on a bed, sofa, rug or other similar surface, since they can block ventilation openings. This product is not designed for built-in installation; do not place the product in an enclosed place such as a bookcase or rack, unless proper ventilation is provided or the manufacturer's instructions are followed.
 11. Power source - This product must operate on a power source specified on the specification label. If you are not sure of the type of power supply used in your home, consult your dealer or local power company.
 12. Power cord protection - The power cords must be routed properly to prevent people from stepping on them or objects from resting on them. Check the cords at the plugs and product.
 13. The plasma television used in this product is made of glass. Therefore, it can break when the product is dropped or applied with impact. Be careful not to be injured by broken glass pieces in case the plasma television breaks.
 14. Overloading - Do not overload AC outlets or extension cords. Overloading can cause fire or electric shock.
 15. Entering of objects and liquids - Never insert an object into the product through vents or openings. High voltage flows in the product, and inserting an object can cause electric shock and/or short internal parts. For the same reason, do not spill water or liquid on the product.
 16. Servicing - Do not attempt to service the product yourself. Removing covers can expose you to high voltage and other dangerous conditions. Request a qualified service person to perform servicing.
 17. Repair - If any of the following conditions occurs, unplug the power cord from the AC outlet, and request a qualified service person to perform repairs.
 - a. When the power cord or plug is damaged.
 - b. When a liquid was spilled on the product or when objects have fallen into the product.
 - c. When the product has been exposed to rain or water.
 - d. When the product does not operate properly as described in the operating instructions.

Do not touch the controls other than those described in the operating instructions. Improper adjustment of controls not described in the instructions can cause damage, which often requires extensive adjustment work by a qualified technician.

 - e. When the product has been dropped or damaged.
 - f. When the product displays an abnormal condition. Any noticeable abnormality in the product indicates that the product needs servicing.
 18. Replacement parts - In case the product needs replacement parts, make sure that the service person uses replacement parts specified by the manufacturer, or those with the same characteristics and performance as the original parts. Use of unauthorized parts can result in fire, electric shock and/or other danger.
 19. Safety checks - Upon completion of service or repair work, request the service technician to perform safety checks to ensure that the product is in proper operating condition.
 20. Wall or ceiling mounting - When mounting the product on a wall or ceiling, be sure to install the product according to the method recommended by the manufacturer.
 21. Heat sources - Keep the product away from heat sources such as radiators, heaters, stoves and other heat-generating products (including amplifiers).
 22. Unplug the power cord from the AC outlet before installing the speakers.
 23. Never expose the screen of the plasma television to a strong impact, for example, by hitting it. The screen may be broken, resulting in fire or personal injury.
 24. Do not expose the plasma television to direct sunlight for a long period of time. The optical characteristics of the front protection panel changes, resulting in discoloration or warp.
 25. The plasma television weighs about 32.1 kg (70.8 lbs.). Because it has small depth and is unstable, unpack, carry, and install the product with one more person at least and use the handles.

Installation precautions

Observe the following precautions when installing with any items such as the optional stand.

When using the optional stand, brackets, or equivalent items

- Ask your dealer to perform the installation.
- Be sure to use the supplied bolts.
- For details, see the instruction manual that comes with the optional stand (or equivalent items).

When using other items

- Consult your dealer.
- The following six mounting holes can be used for the installation:

Rear view

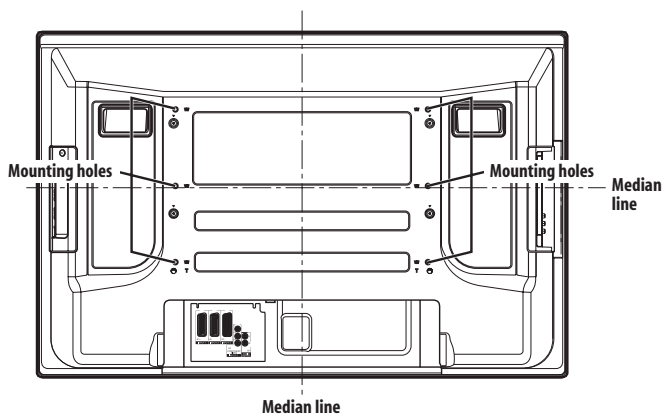

Side view

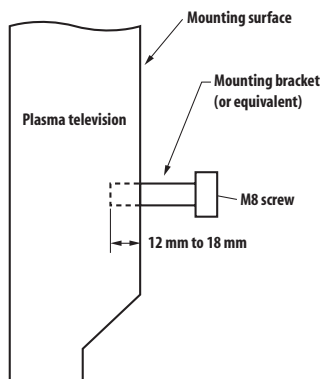

Caution

- Be sure to use four or more mounting holes symmetrical to the vertical and horizontal median lines.
- Use M8 screws, which go 12 to 18 mm in depth from the mounting surface of the plasma television. See the side view above.
- Be careful not to block the ventilation opening at the rear of the plasma television.
- Be sure to install the plasma television on a flat surface because it contains glass.
- The screw holes other than the above are to be used only for the specified products. Never use them for mounting non-specified products.

Note

- It is strongly recommended to use the optional Pioneer mounting products.
- Pioneer shall not be liable for any personal injury or product damage that results from the use of mounting items other than the optional Pioneer products.

Chapter 3 Supplied accessories

Check that all of the following accessories are supplied in the box.

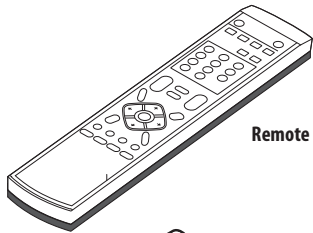

Remote control

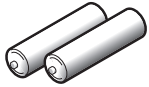

AA size batteries x 2

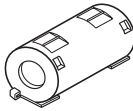

Ferrite core



Cable tie (for ferrite core)

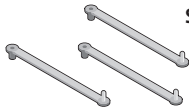

Speed clamps x 3

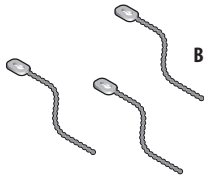

Bead bands x 3



Cleaning cloth

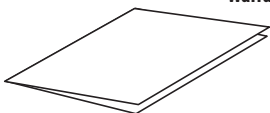

Warranty card

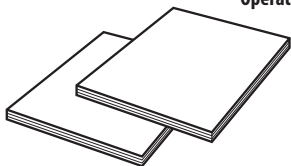

Operating instructions x 2



Hexagonal wrench
(Diagonal size : 6 mm)

Power cable

Only the power cable appropriate for your country or region is supplied:

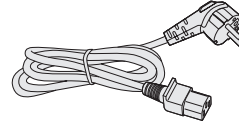

For Europe, except UK and Republic of Ireland

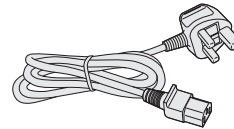

For UK and Republic of Ireland

Chapter 4 Part names

Plasma television (front)

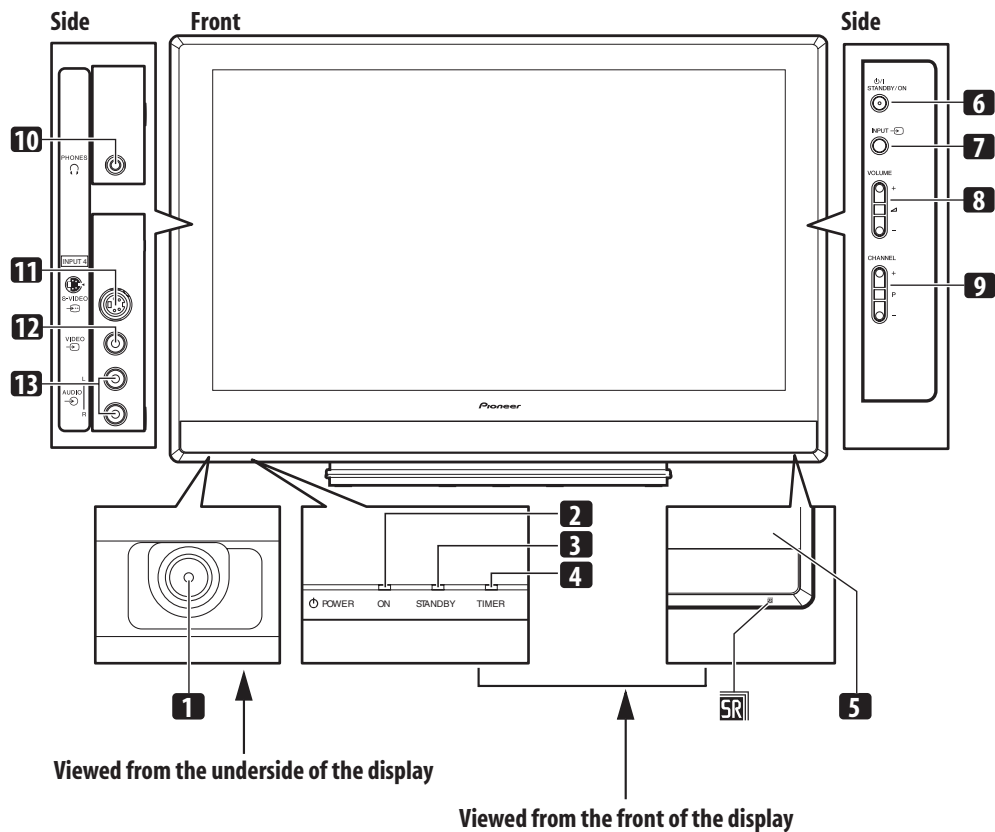

- 1 **POWER** button
- 2 POWER ON indicator
- 3 STANDBY indicator
- 4 TIMER indicator
- 5 Remote control sensor
- 6 **STANDBY/ON** button
- 7 **INPUT** button
- 8 **VOLUME +/-** buttons
- 9 **CHANNEL +/-** buttons
- 10 PHONES output terminal
- 11 INPUT 4 terminal (S-VIDEO)
- 12 INPUT 4 terminal (VIDEO)
- 13 INPUT 4 terminal (AUDIO)

Plasma television (rear)

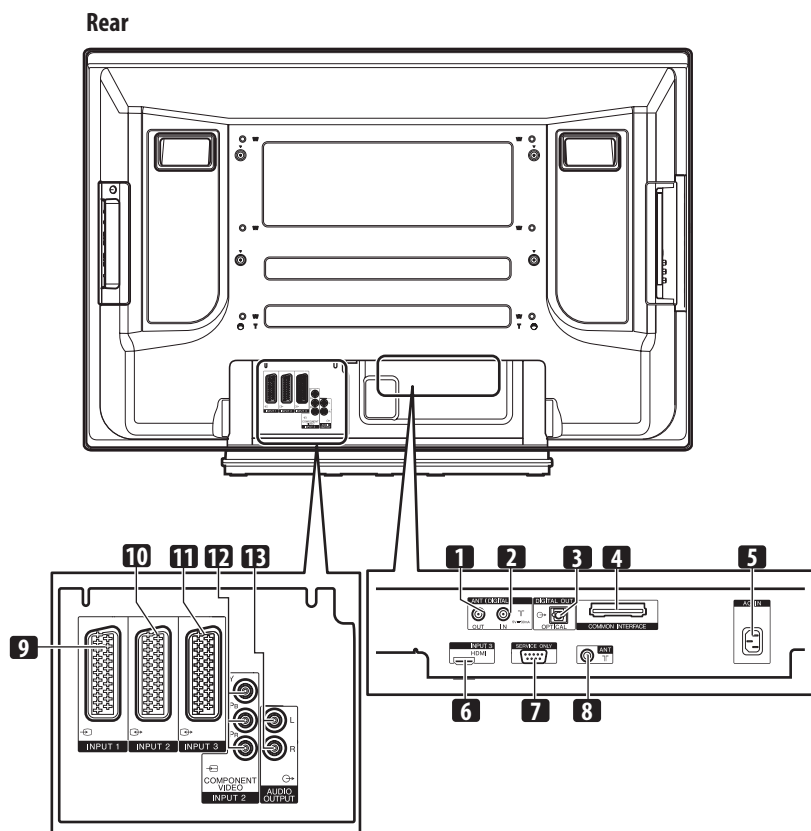

- 1 ANT OUT terminal (Antenna through out)
- 2 ANT IN terminal (Antenna in for DTV)
Power can be supplied through this terminal.
- 3 DIGITAL OUT terminal (OPTICAL)
- 4 COMMON INTERFACE slot
For a CA module with smart card.
- 5 AC IN terminal
- 6 INPUT 3 terminal (HDMI)
- 7 RS-232C terminal (used for factory setup)
- 8 ANT (Antenna) input terminal
- 9 INPUT 1 terminal (SCART)
- 10 INPUT 2 terminal (SCART)
- 11 INPUT 3 terminal (SCART)
- 12 INPUT 2 terminal
(COMPONENT VIDEO: Y, P_B, P_R)
- 13 AUDIO OUTPUT terminals

Remote control unit

Point the remote control at the plasma television to operate.

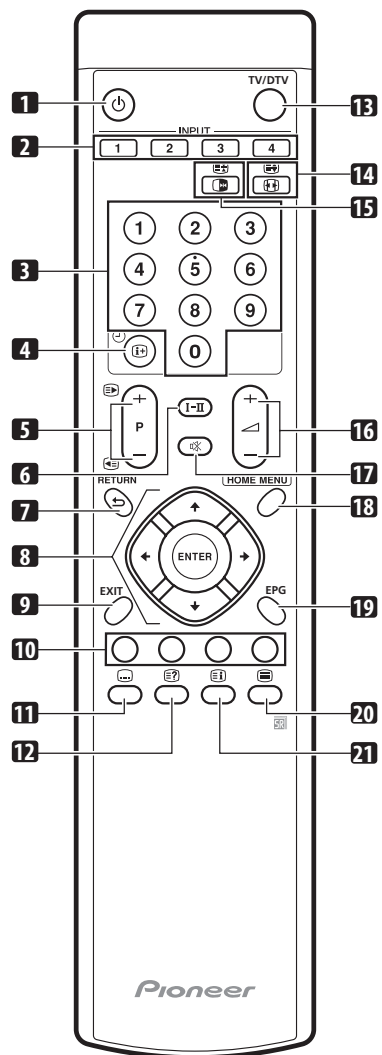

- 1 Turns on the power to the plasma television or places it into the standby mode.
- 2 **INPUT**
Selects an input source of the plasma television. (INPUT 1, INPUT 2, INPUT 3, INPUT 4)
- 3 **0 - 9**
TV/External input mode: Selects a channel.
TELETEXT mode: Selects a page.
- 4 TV/External input mode: Displays the channel information.
DTV input mode: Displays the banner information.
- 5 **P+/P-**
TV/External input mode: Selects a channel.
 TELETEXT mode: Selects a page.
- 6 **I-II**
Sets the sound multiplex mode.
- 7 **RETURN**
Restores the previous menu screen.
- 8 Selects a desired item on the setting screen.
ENTER
Executes a command.
- 9 **EXIT**
Returns to the normal screen in one step.
- 10 **Colour (RED/GREEN/YELLOW/BLUE)**
TELETEXT mode: Selects a page.
- 11 TV/External input mode: Jumps to the Teletext subtitle page.
DTV input mode: Turns subtitle on and off.
- 12 Displays hidden characters.
- 13 **TV/DTV**
Switches between the TV and DTV input modes.
- 14 TV/External input mode: Selects the screen size.
 TELETEXT mode: Switches Teletext images. (full/upper half/lower half)
- 15 TV/External input mode: Freezes a frame from a moving image. Press again to cancel the function.
 TELETEXT mode: Stops updating Teletext pages. Press again to release the hold mode.
- 16 Sets the volume.
- 17 Mutes the sound.
- 18 **HOME MENU**
TV/External Input mode: Displays the Menu screen.
- 19 **EPG**
Displays the Electronic Programme Guide.
- 20 Selects the TELETEXT mode (all TV image, all TEXT image, TV/TEXT image).
- 21 TELETEXT mode: Displays an Index page for the CEEFAX/FLOF format. Displays a TOP Over View page for the TOP format.

Chapter 5

Preparation

Installing the plasma television

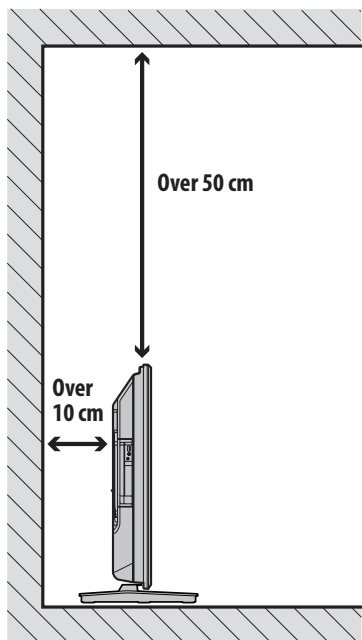

Location

- Avoid direct sunlight. Maintain adequate ventilation.
- Because the plasma television is heavy, be sure to have someone help you when moving it.

Caution

- If you do not leave sufficient space above the plasma television, it will not receive enough ventilation and will not operate properly.

Note

- Allow enough space around the upper and back parts when installing to ensure adequate ventilation of the rear of the unit.

Caution

Operating Environment

Operating environment temperature and humidity: +0 °C to +40 °C; less than 85 % RH (cooling vents not blocked). Do not install this unit in a poorly ventilated area, or in locations exposed to high humidity or direct sunlight (or strong artificial light).

Moving the plasma television

When installing on a rack, etc., hold the plasma television as shown below.

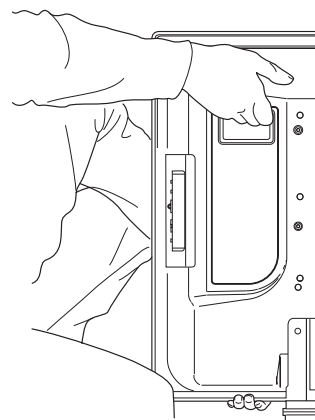

Preventing the plasma television from falling over

After installing the stand, be sure to take special care to ensure that the plasma television will not fall over.

Stabilizing on a table or floor

Stabilize the plasma television as shown in the diagram using screws that are available on the market.

Note

- To stabilize the plasma television on a table or on the floor, use screws that have a nominal diameter of 6 mm and that are at least 20 mm long.

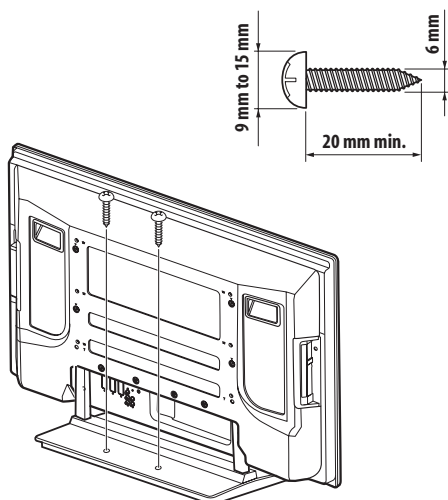

Caution

- A table or an area of the floor with adequate strength should always be used to support the plasma television. Failure to do so could result in personal injury and physical damage.
- When installing the plasma television, please take the necessary safety measures to prevent it from falling or overturning in case of emergencies, such as earthquakes, or of accidents.
- If you do not take these precautions, the plasma television could fall down and cause injury.
- The screws, hooks, chains and other fittings that you use to secure the plasma television to prevent it from overturning will vary according to the composition and thickness of the surface to which it will be attached.
- Select the appropriate screws, hooks, chains, and other fittings after first inspecting the surface carefully to determine its thickness and composition and after consulting a professional installer if necessary.

Using a wall for stabilization

1 Attach falling prevention bolts (hooks) to the plasma television.

2 Use strong cords to stabilize it appropriately and firmly to a wall, pillar, or other sturdy element.

Perform this work in the same way on the left and right sides.

Use hooks, cords and fittings that are available on the market. Recommended hook: Nominal diameter 8 mm, length 12 mm to 15 mm

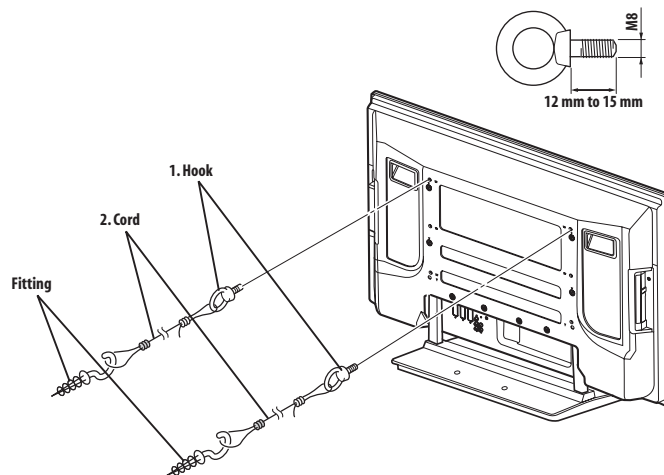

Attaching/detaching the Pioneer stand

Caution

- The weight of a 42 inch plasma television is about 32.1 kg (70.8 lbs.), it has little depth, and is unstable. Therefore, at least two people must assemble and install it.

Detaching the stand

1 Loosen and remove the two installation bolts (1) using the supplied hexagonal wrench.

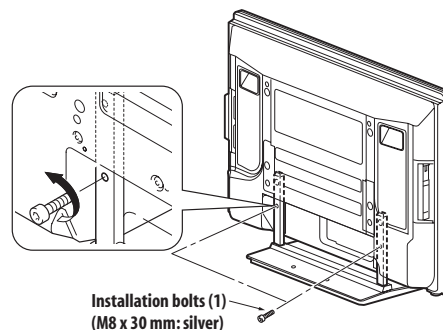

2 Loosen and remove the two installation bolts (2) using the supplied hexagonal wrench.

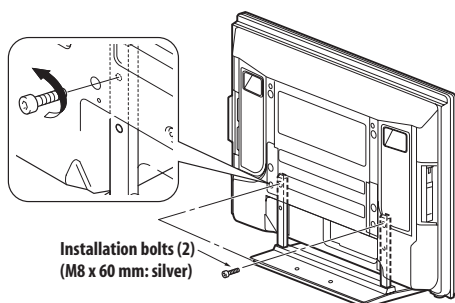

Installation bolts (2)
(M8 x 60 mm: silver)

3 Remove the plasma television from the stand.

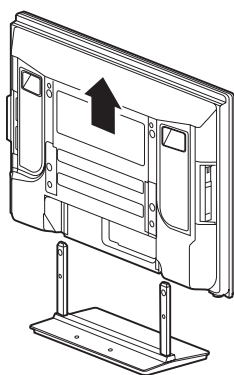

- Make sure to keep the installation bolts (1) and (2) that have been removed as they are reused when attaching the stand to the plasma television.

Note

- Be sure to install the plasma television in a flat, stable location.

Reattaching the stand.

1 Fit the stand's support columns to the bottom of the plasma television as indicated by the arrows, then slowly insert them vertically.

- Be extremely careful not to insert the support columns of the stand into any part of the plasma television other than the stand insertion slots. Doing so might damage the plasma television panel or its ports or result in warping of the stand.

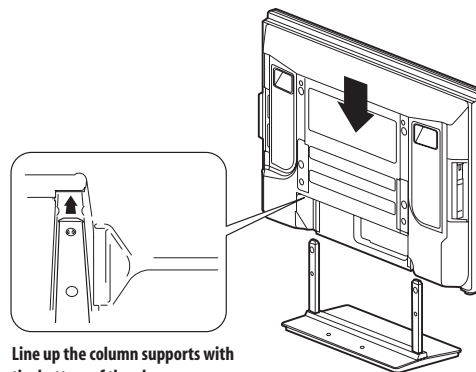

Line up the column supports with the bottom of the plasma television, as indicated in the accompanying diagram.

2 Attach the plasma television at the points indicated by the arrows and tighten the installation bolts (2) firmly using the supplied hexagonal wrench.

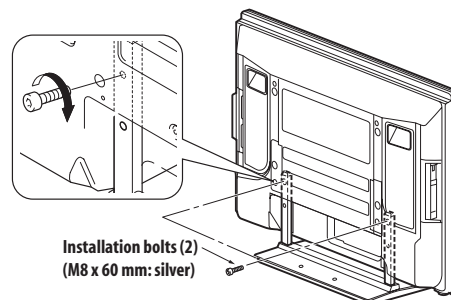

Installation bolts (2)
(M8 x 60 mm: silver)

3 Tighten the installation bolts (1) firmly using the supplied hexagonal wrench.

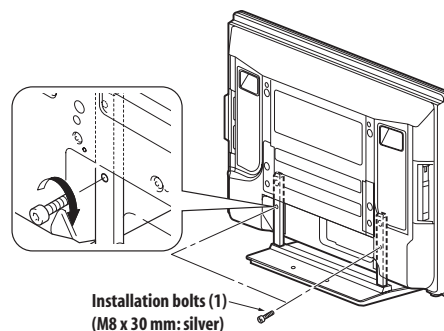

Installation bolts (1)
(M8 x 30 mm: silver)

Note

- Be sure to install the plasma television in a flat, stable location.
- Insert the screws into the holes vertically and do not tighten them with more force than necessary.

Basic connections

Connecting the antenna

To enjoy a clearer picture, use an outdoor antenna. The following is a brief explanation of the types of connections that are used for a coaxial cable.

- If you want to use an indoor antenna, use with a 5 V, 30 mA signal amplifier and make sure that "Aerial Power" is set to "On".

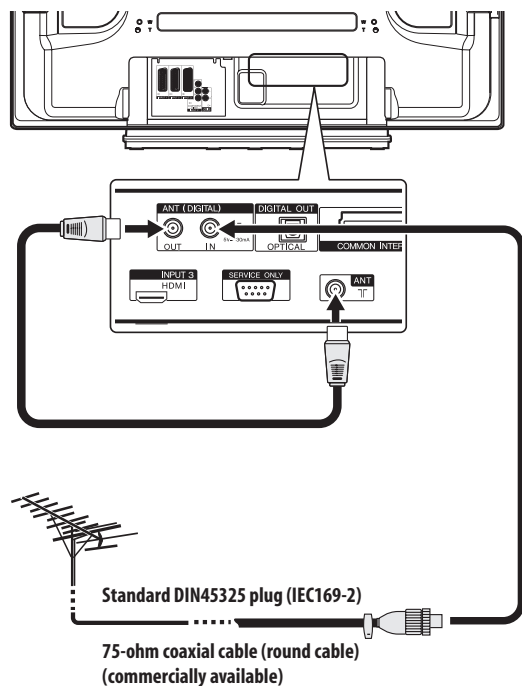

- For viewing both analogue and digital broadcasts, connect the antenna cable to the ANT OUT terminal (antenna through out) and ANT (analogue input) terminal.

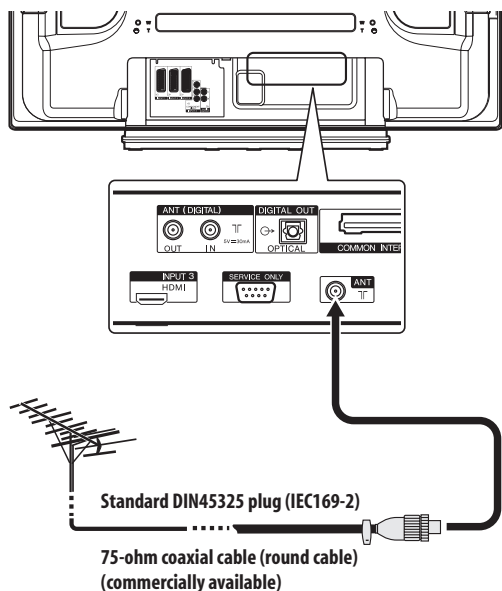

- For viewing analogue broadcasts only, connect the 75-ohm coaxial cable (commercially available) to ANT (analogue input) terminal.

Antenna cable (commercially available)



If your outdoor antenna uses a 75-ohm coaxial cable with a standard DIN45325 plug (IEC169-2), plug it into the antenna terminal at the rear of the plasma television.

Note

- If the antenna is not connected correctly, the quality of reception may be impaired. If images are not displaying correctly, check whether the antenna connection is correct or not.

Routing cables

Use the speed clamps as necessary to route the connecting cables. The diagrams below show the location of the holes on the rear of the plasma television.

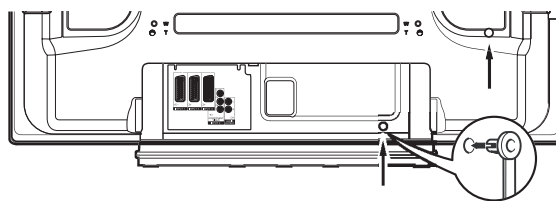

Attaching and removing speed clamps

Insert [1] into an appropriate hole on the rear of the plasma television and snap [2] into the back of [1] to lock the clamp.

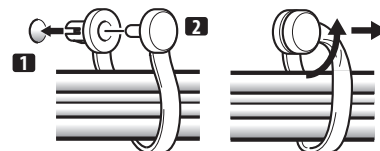

- Speed clamps are designed to be difficult to undo once in place. Please attach them carefully.
- Use pliers to twist the clamp 90°, pulling outward. The clamp may deteriorate over time and become damaged if removed.
- Be careful not to subject any connecting cables to strain.

Note

- Use the speed clamps as necessary.

Attaching the ferrite core

To help prevent noise, attach the supplied ferrite core to the connector end of the power cord as shown. Use the supplied cable tie to prevent the ferrite core from slipping on the cable.

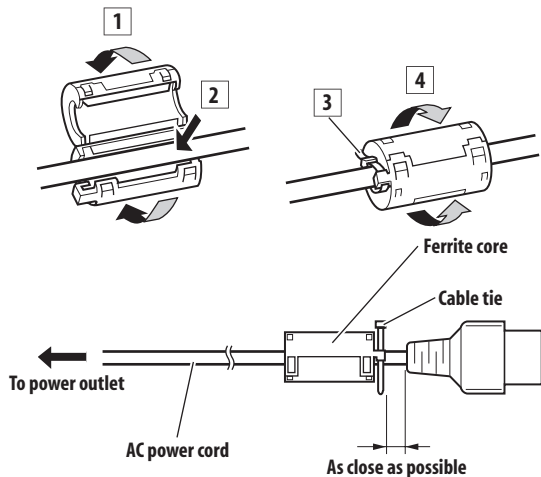

Note

- Disconnect the power cord from the power outlet when the plasma television is not going to be used for a long period of time.

Connecting the power cord

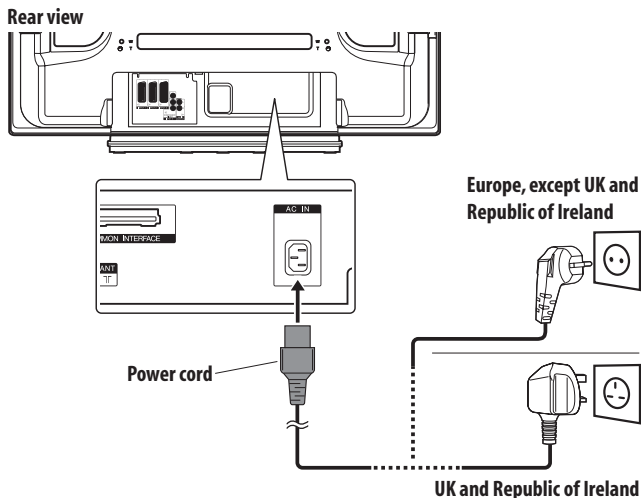

Preparing the remote control unit

Inserting batteries

1 Open the battery cover.

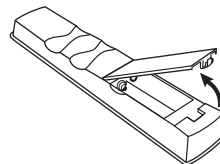

2 Load the supplied two AA size batteries while inserting their respective negative polarity (-) ends first.

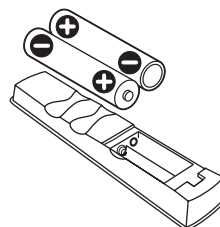

Place batteries with their terminals corresponding to the (+) and (-) indicators in the battery compartment.

3 Close the battery cover.

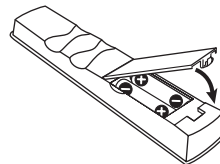

Caution

Improper use of batteries can result in chemical leakage or an explosion. Be sure to follow the instructions below.

- When you replace the batteries, use manganese or alkaline ones.
- Place the batteries with their terminals corresponding to the (+) and (-) indicators.
- Do not mix batteries of different types. Different types of batteries have different characteristics.
- Do not mix old and new batteries. Mixing old and new batteries can shorten the life of new batteries or cause chemical leakage in old batteries.
- Remove batteries as soon as they have worn out. Chemicals that leak from batteries can cause a rash. If you find any chemical leakage, wipe thoroughly with a cloth.
- The batteries supplied with this product may have a shorter life expectancy due to storage conditions.
- If you will not use the remote control unit for an extended period of time, remove the batteries from it.
- **WHEN DISPOSING OF USED BATTERIES, PLEASE COMPLY WITH GOVERNMENTAL REGULATIONS OR ENVIRONMENTAL PUBLIC INSTITUTION'S RULES THAT APPLY IN YOUR COUNTRY/AREA.**

Operating range of the remote control unit

Operate the remote control unit while pointing it toward the remote control sensor (SR) located at the bottom right of the front panel of the plasma television. The distance from the remote control sensor must be within 7 m and the angle relative to the sensor must be within 30 degrees in the right, left, upward, or downward direction.

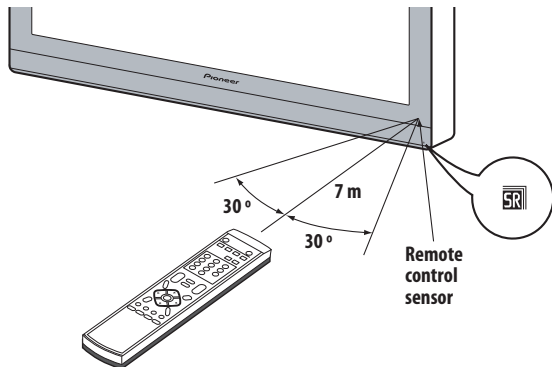

Caution

- Do not expose the remote control unit to shock. In addition, do not expose the remote control unit to liquids, and do not place in an area with high humidity.
- Do not install or place the remote control unit under direct sunlight. The heat may cause deformation of the unit.
- The remote control unit may not work properly if the remote control sensor of the plasma television is under direct sunlight or strong lighting. In such case, change the angle of the lighting or plasma television, or operate the remote control unit closer to the remote control sensor.
- When any obstacle exists between the remote control unit and the remote control sensor, the remote control unit may not function.
- As the batteries become empty, the remote control unit can function within a shorter distance from the remote control sensor. Replace the batteries with new ones early enough.
- The plasma television emits very weak infrared rays from its screen. If you place such equipment operated through infrared remote control as a VCR nearby, that equipment may not receive commands from its remote control unit properly or entirely. If this is the case, place that equipment at a location far enough from the plasma television.
- Depending on the installation environment, infrared rays from the plasma television may not allow this system to properly receive commands from the remote control unit or may shorten allowable distances between the remote control unit and the remote control sensor. The strength of infrared rays emitted from the screen differs, depending on images displayed on the screen.

Chapter 6 Watching TV

Important

- Before watching broadcast channels, the built-in TV tuner must be set up. See *Setting up TV channels* on page 25 for how to do this.

Turning the power on

- To turn on the system, press **POWER** on the bottom-left of the front of the plasma television. The POWER ON indicator lights blue.
- To switch the system back into standby, press **⏻** on the remote control unit or **STANDBY/ON** on the plasma television's control panel on the right-hand side. The STANDBY indicator lights red.



- You can then turn on the system again by pressing **⏻** or **0** to **9** on the remote control or **STANDBY/ON** on the plasma television. If you press **0** on the remote control unit, images come from the INPUT 1 source. If you press **1** to **9**, TV images display.
- You can also press **POWER** on the plasma television to turn off the system. However, you cannot then turn on the system again by pressing the buttons on the remote control unit or **STANDBY/ON** on the plasma television.

Note

- We recommend not unplugging the plasma television from the power outlet when it is not in use. In standby, the plasma television automatically receives Electronic Programme Guide and DTV Auto Update signals.
- When the system is placed into standby mode, the main power flow is cut and the system is no longer fully operational. A minute flow of power feeds the system to maintain operation readiness.
- If you are not going to use the plasma television for several days, be sure to remove the power cord from the power outlet.

Plasma television status indicators

The table below shows the operational status of the plasma television. You can check the current status of the system with the indicators on the plasma television.

Indicator status		System status
POWER ON	STANDBY	
●	●	The power cord of the plasma television has been disconnected. Or, the power cord of the plasma television has been connected but the POWER button of the plasma television is off.
☀	●	Power to the system is on.
●	☀	The system is in the standby mode.

For other than the above, see *Troubleshooting* on page 56.

Changing channels

Use the remote control or the control panel on the right-hand side of the plasma television to change channels.

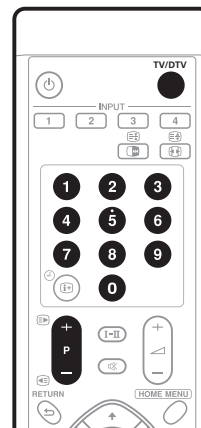

Channel display

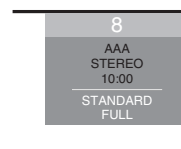

Switching between the TV and DTV modes

- Press **INPUT** on the plasma television or **TV/DTV** on the remote control unit to select the DTV or TV input mode.

Using P+ / P- on the remote control unit

- Press **P+** to increase the channel number.
- Press **P-** to decrease the channel number.

When viewing Teletext information:

- Press **P+** to increase the page number.
- Press **P-** to decrease the page number.

See also *Using Teletext* on page 54 and 55.

Note

- The **CHANNEL +/-** buttons on the plasma television work in the same way as **P+ / P-**.
- **P+ / P-** cannot select analogue channels that are not set to Store. For Store, see steps 13 and 14 under *Setting up analogue TV channels manually* on page 25.
- When in the DTV mode, **P+ / P-** also cannot pick up digital channels that are set to skip. For Channel Skip for digital channels, see *Setting Channel Options* on page 36.
- **P+ / P-** cannot pick up analogue channels that are not registered as favourites. For analogue favourite channel registration, see steps 13 and 14 under *Setting up analogue TV channels manually* on page 25.
- When in the DTV mode, **P+ / P-** also cannot pick up digital channels that are not registered as favourites. For digital favourite channel registration, see *Setting Channel Options* on page 36.

Using 0 to 9 on the remote control unit

- Select channels directly by pressing buttons **0** to **9**.

For example:

To select channel 2 (1-digit channel), press **2**.

To select channel 12 (2-digit channel), press **1** then **2**.

While in DTV mode, to select channel 123 (3-digit channel), press **1**, **2** then **3**.

When viewing Teletext information:

- View a page directly which is 3-digit page number from 100 to 899 by pressing buttons **0** to **9**. See also *Selecting and operating Teletext pages* on page 54.

Note

- In standby, when you press **0**, the power turns on and images come from the INPUT 1 source. Or, when you press any button from **1** to **9**, TV images display.

Tuning to your favourite (analogue) channels

If you have registered your favourite (analogue) channels, selecting from the registered list may be the easiest way to tune to those channels.

Note

- You can register up to 16 analogue channels as your favourite channels. For the registration, see steps 13 and 14 under *Setting up analogue TV channels manually* on page 25.

1 While watching analogue broadcasts, press ENTER to call up the Favourite Channel List.

Favourites	
01 *****	09 *****
02 ****	10 ****
03 ****	11 ****
04 ****	12 ****
05 ****	13 ****
06 ****	14 ****
07 ****	15 ****
08 ****	16 ****

2 Select a favourite channel to tune in (↑/↓, ←/→ then ENTER).

- Press **RETURN** to exit the Favourite Channel List.

Changing the volume and sound

Use the remote control or the control panel on the right-hand side of the plasma television to adjust the volume.



Using ▲ + / ▼ - on the remote control



- To increase the volume, press ▲ +.
- To decrease the volume, press ▼ -.

Volume adjustment



- **VOLUME +/-** on the plasma television operates the same as ▲ + / ▼ -.

Using on the remote control unit

- Press  to mute the sound.
 appears on the screen.



- Press  again or  + to restore the sound.

Switching the broadcast audio channel

Depending on the broadcast, you can switch the audio channel.



- Press I-II to change the audio channel.

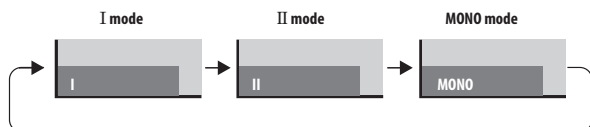

The table below shows the available audio channels by broadcast audio type.

		Setting		
		I	II	MONO
NICAM Broadcasts	Stereo	1 AAA NICAM STEREO 10:00	1 AAA NICAM STEREO 10:00	1 AAA MONO 10:00
	Bilingual	2 BBB NICAM I 10:00	2 BBB NICAM II 10:00	2 BBB MONO 10:00
	Monaural	3 CCC NICAM MONO 10:00	3 CCC NICAM MONO 10:00	3 CCC MONO 10:00
A2 Broadcasts	Stereo	4 DDD STEREO 10:00	4 DDD STEREO 10:00	4 DDD MONO 10:00
	Bilingual	5 EEE DUAL I 10:00	5 EEE DUAL II 10:00	5 EEE MONO 10:00
	Monaural	6 FFF MONO 10:00	6 FFF MONO 10:00	6 FFF MONO 10:00
Digital Broadcasts	7 GGG STEREO 10:00	7 GGG STEREO 10:00	7 GGG MONO 10:00	

Note

- In each of the sound multiplex mode selected using the I-II button, the display changes depending on broadcasting signals being received.
- Once the MONO mode is selected, the sound remains mono even if the system receives a stereo broadcast. You must switch the mode back to I or II mode if you want to hear stereo sound again.
- Selecting a sound multiplex mode while the input source is INPUT 1 to 4 does not change the type of sound. In this case, sound is determined by the video source.

Freezing images

Use the following procedure to capture and freeze one frame from a moving image that you are watching.

Important

- Displaying a static image for a long period of time, or for shorter periods of time everyday, may result in image retention.

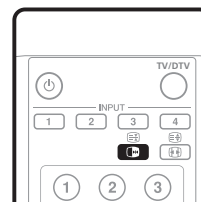

- Press .

A still image appears on the right screen while a moving image is shown on the left screen.



- Press  again to cancel the function.

Note

- When this function is not available, a warning message appears.

Chapter 7

The Home Menu

Home Menu overview

Home Menu	Item	Page
Picture	AV Selection	28
	Contrast	28
	Brightness	28
	Colour	28
	Tint	28
	Sharpness	28
	Pro Adjust	29 – 31
	Reset	28
	Sound	Treble
Bass		32
Balance		32
Reset		32
FOCUS		32
Front Surround		32
Power Control		Energy Save
	No Signal Off	33
	No Operation Off	33
Sleep Timer	–	47
Option	Position	45
	Auto Size	46
	4:3 Mode	47
	Side Mask	47
	HDMI Input	51
	Drive Mode	45
	Colour System	45
	Input Select	45
	Setup	Auto Installation
Analogue TV Setup		25
DTV Setup		35 – 40, 43, 44
SCART Output		53
i/o link.A		52
Password		47, 48
Language		28

Using the Home Menu

The following describes the typical procedure for setting up the menus. For the actual procedures, see the appropriate pages that describe individual functions.

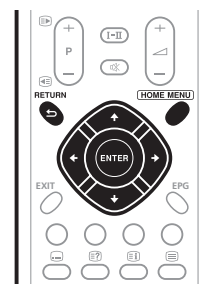

- 1 Press **HOME MENU**.
- 2 Press **↑/↓** to select a menu item, and then press **ENTER**.
- 3 Repeat step 2 until you access the desired submenu item. The number of menu layers differs depending on the menu items.
- 4 Press **←/→** to select an option (or parameter), and then press **ENTER**.
For some menu items, press **↑/↓** instead of **←/→**.
- 5 Press **HOME MENU** to exit the menu.

Note

- You can return to the upper menu levels by pressing **RETURN**.

Chapter 8 Setting up

Setting up TV channels

This section describes how to automatically search for and set up TV channels.

Using Auto Installation

When the plasma television is switched on for the first time after purchase, the initial auto installation is initiated. You can automatically set language, country and channels in successive operations.

- 1 Select "Language" (↑/↓).
- 2 Select a language (←/→).



You can select from among 16 languages; English, German, French, Italian, Spanish, Dutch, Swedish, Portuguese, Greek, Finnish, Russian, Turkish, Norwegian, Danish, Czech and Polish.

- 3 Select "Country" (↑/↓).
- 4 Select the country (←/→).
- 5 Select "Tuner Type" (↑/↓).
- 6 Select a tuner type (←/→).

You can select among 3 options; "All", "Digital", and "Analogue".

- 7 Select "Aerial Power" (↑/↓).

Only selectable when "Digital" or "All" is selected for "Tuner Type" in step 5. If not go to step 9.

- 8 Select "On" or "Off" (←/→).
- 9 Select "Start" (↑/↓ then ENTER).

Auto Installation automatically starts.

- To quit Auto Installation in progress, press **RETURN**.

Note

- You can start Auto Installation from the Home menu after moving to another country, for example. Perform the following steps before starting Auto Installation: Press **HOME MENU**, select "Setup" (↑/↓ then **ENTER**), then "Auto Installation" (↑/↓ then **ENTER**). The password entry screen appears. Enter your 4-digit password using buttons **0** to **9**.
- If no channel is found, check the antenna connections, and then retry Auto Installation.

Setting up analogue TV channels manually

Use the Manual Adjust function to set up analogue TV channels manually.

- 1 Press **HOME MENU**.
- 2 Select "Setup" (↑/↓ then **ENTER**).
- 3 Select "Analogue TV Setup" (↑/↓ then **ENTER**).
The password entry screen appears. Enter your 4-digit password using buttons **0** to **9**. For the password, see *Using a password* on page 47.
- 4 Select "Manual Adjust" (↑/↓ then **ENTER**).
- 5 Select "Programme Entry" (↑/↓).
- 6 Select a programme number (←/→).

You can select 1 through 99.

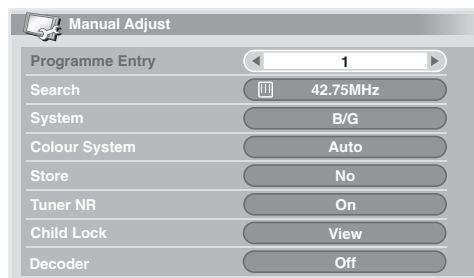

- 7 Select "Search" (↑/↓).
- 8 Enter a frequency using buttons **0** to **9**, then **ENTER**.
You can also press ←/→ to enter a frequency.

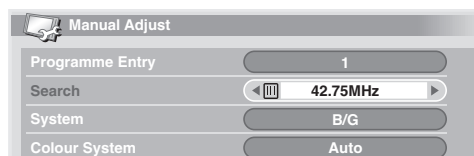

- 9 Select "System" (↑/↓).
- 10 Select a sound system (←/→).
You can select from among "B/G", "D/K", "I", "L", and "L'".

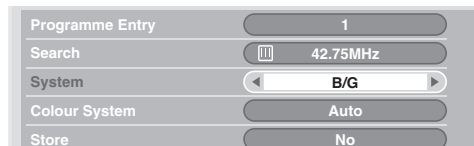

11 Select "Colour System" (↑/↓).**12 Select a colour system (←/→).**

You can select from among "Auto", "PAL", "SECAM", and "4.43NTSC".

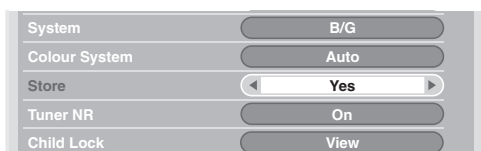
**13 Select "Store" (↑/↓).****14 Select "Yes", "Yes (Listed)", or "No" (←/→).**

Item	Description
Yes	You can select the channel using P+ / P- .
Yes (Listed)	Select this option to register the channel as your favourite channel. You can select the channel using the Favourite Channel list and P+ / P- .
No	You cannot select the channel using P+ / P- .

15 Press HOME MENU to exit the menu.

- Alternatively, to set up for another channel, repeat steps **6** to **14**.

Note

- The above procedure transfers and sets the selected channel information to the connected recording equipment such as a VCR or DVD/HDD recorder (DVR).
- Manual Adjust also allows you to make selections for "Tuner NR", "Child Lock", and "Decoder". See *Reducing video noise*, *Setting Child Lock*, and *Selecting a decoder input terminal* below.

Reducing video noise

For the individual channels, you can specify whether the plasma television should reduce video noise depending on the levels of broadcasting signals.

1 Repeat steps 1 to 6 provided for "Setting up analogue TV channels manually".

After selecting a channel (using Programme Entry), perform the following steps:

2 Select "Tuner NR" (↑/↓).**3 Select "On" or "Off" (←/→).****4 Press HOME MENU to exit the menu.****Note**

- This function may not achieve a satisfactory result, depending on the conditions of broadcasting signals.
- When using a decoder with a decoder terminal selected, this function may fail to achieve a good result.

Setting Child Lock

Child Lock inhibits selected TV channels from being tuned and watched.

1 Repeat steps 1 to 6 provided for "Setting up analogue TV channels manually".

After selecting a channel (using Programme Entry), perform the following steps:

2 Select "Child Lock" (↑/↓).**3 Select "Block" (←/→).**

- The selection is switched between "View" and "Block".

4 Press HOME MENU to exit the menu.

Selecting a decoder input terminal

If you have connected a decoder, select a decoder input terminal (INPUT1).

1 Repeat steps 1 to 6 provided for "Setting up analogue TV channels manually".

After selecting a channel (using Programme Entry), perform the following steps:

- 2 Select "Decoder" (↑/↓).
- 3 Select "INPUT 1" (←/→).



4 Press HOME MENU to exit the menu.

Note

- With "Off" (factory default) selected, you cannot watch any images from the decoder.

Labeling TV channels

You can name TV channels that you have set up, using up to five characters. This may help you easily identify the channels during selections.

- 1 Press HOME MENU.
- 2 Select "Setup" (↑/↓ then ENTER).
- 3 Select "Analogue TV Setup" (↑/↓ then ENTER).

The password entry screen appears. Enter your 4-digit password using buttons 0 to 9.

- 4 Select "Label" (↑/↓ then ENTER).
- 5 Select "Programme Entry" (↑/↓).
- 6 Select a programme number (←/→).

You can select 1 through 99.

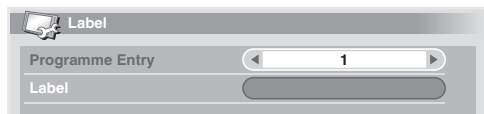

- 7 Select "Label" (↑/↓ then ENTER).
The name entry screen appears.
- 8 Select the first character (↑/↓/←/→ then ENTER).

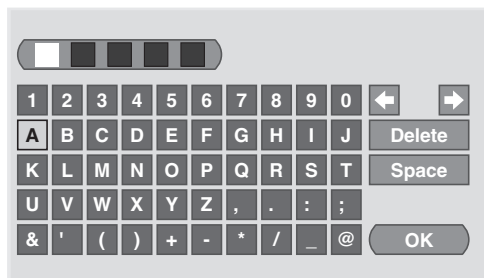

- The cursor moves to the second character.
- 9 Repeat step 8 to enter up to five characters.
 - To correct entered characters, select [←] or [→] on the screen, and then press ENTER. The cursor moves to the preceding or subsequent character.
 - To delete the current character, select [Delete] on the screen, and then press ENTER.
 - To put a space for the current character, select [Space] on the screen, and then press ENTER.

10 To complete the name entry, press ↑/↓ or ←/→ to select [OK] on the screen, and then press ENTER.

11 Press HOME MENU to exit the menu.

Note

- The above procedure transfers and sets the selected channel information to the connected recording equipment such as a VCR or DVD/HDD recorder (DVR).

Sorting preset TV channels

Use the following procedure to change the sequence of the preset TV programmes.

- 1 Press HOME MENU.
- 2 Select "Setup" (↑/↓ then ENTER).
- 3 Select "Analogue TV Setup" (↑/↓ then ENTER).
The password entry screen appears. Enter your 4-digit password using buttons 0 to 9.
- 4 Select "Sort" (↑/↓ then ENTER).
The sort screen appears.

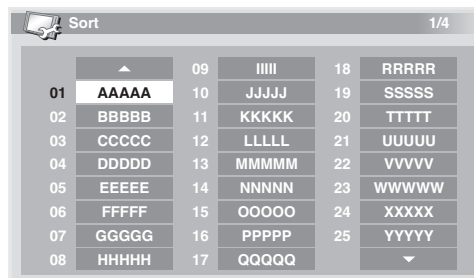

- 5 Select a channel to be shifted (↑/↓/←/→ then ENTER).
- 6 Select a new location (↑/↓, ←/→ then ENTER).
Sorting is executed.
- 7 Press HOME MENU to exit the menu.

Note

- To change a page on the Sort screen in step 6, select ▲/▼ on the screen with ↑/↓ to select a page, and then press ENTER.
- The above procedure transfers and sets only the shifted channel information to recording equipment such as a VCR or DVD/HDD recorder (DVR).

Language setting

You can select the language to be used for on-screen display such as menus and instructions, from among 16 languages; English, German, French, Italian, Spanish, Dutch, Swedish, Portuguese, Greek, Finnish, Russian, Turkish, Norwegian, Danish, Czech and Polish.

For the language to be used in the TELETEXT mode, you can select from among West Europe, East Europe, Greece/Turkey, Cyrillic, and Arabia.

- 1 Press HOME MENU.
- 2 Select "Setup" (↑/↓ then ENTER).
- 3 Select "Language" (↑/↓ then ENTER).
- 4 Select "Menu" (↑/↓).
- 5 Select a language (←/→).



- 6 Select "Teletext" (↑/↓).
- 7 Select a language (←/→).
- 8 Press HOME MENU to exit the menu.

AV Selection

Select from the six viewing options, depending on the current environment (e.g., room brightness), the type of the current TV programme, or the type of images input from external equipment.

- 1 Press HOME MENU.
- 2 Select "Picture" (↑/↓ then ENTER).
- 3 Select "AV Selection" (↑/↓ then ENTER).
- 4 Select the desired option (↑/↓ then ENTER).

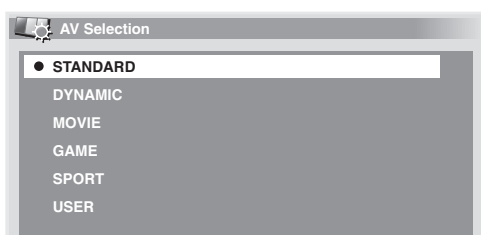

Item	Description
STANDARD	Well defined image in a normally lit room. This setting is shared by the external inputs and TV input sources.
DYNAMIC	Sharp imaging with the maximum contrast. Note that this mode does not allow manual image quality adjustment. This setting is shared by the external inputs and TV input sources.

Item	Description
MOVIE	Optimized for movies. This setting is shared by the external inputs and TV input sources.
GAME	Lowers image brightness for easier viewing. This setting is shared by the external inputs and TV input sources.
SPORT	Optimized for sports programmes. This setting is shared by the external inputs and TV input sources.
USER	Allows the user to customize settings as desired. You can set the mode for each input source.

- 5 Press HOME MENU to exit the menu.

Note

- If you have selected "DYNAMIC", you cannot select "Contrast", "Brightness", "Colour", "Tint", "Sharpness", "Pro Adjust", and "Reset"; these menu items are dimmed.

Basic picture adjustments

Adjust the picture to your preference for the chosen AV Selection option (except DYNAMIC).

- 1 Press HOME MENU.
- 2 Select "Picture" (↑/↓ then ENTER).
- 3 Select an item to be adjusted (↑/↓ then ENTER).

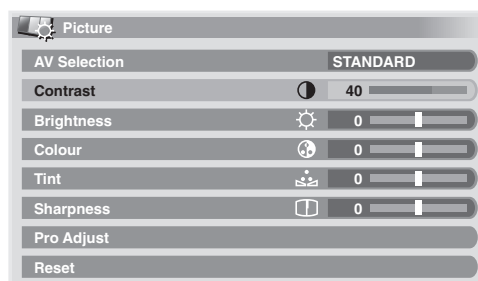

- 4 Select the desired level (←/→).



When an adjustment screen is in display, you can also change the item to be adjusted, by pressing ↑/↓.

- 5 Press HOME MENU to exit the menu.

Item	← button	→ button
Contrast	For less contrast	For more contrast
Brightness	For less brightness	For more brightness
Colour	For less colour intensity	For more colour intensity
Tint	Skin tones become purplish	Skin tones become greenish
Sharpness	For less sharpness	For more sharpness

Note

- To perform advanced picture adjustments, select "Pro Adjust" in step **3** and then press **ENTER**. For the subsequent procedures see "Advanced picture adjustments".
- To restore the factory defaults for all items, press **↑/↓** to select "Reset" in step **3**, and then press **ENTER**. A confirmation screen appears. Press **←/→** to select "Yes", and then press **ENTER**.

Advanced picture adjustments

The plasma television provides various advanced functions for optimizing the picture quality. For details on these functions, see the tables.

Using PureCinema

- Press **HOME MENU**.
- Select **"Picture"** (**↑/↓** then **ENTER**).
- Select **"Pro Adjust"** (**↑/↓** then **ENTER**).
- Select **"PureCinema"** (**↑/↓** then **ENTER**).
- Select the desired parameter (**↑/↓** then **ENTER**).

For the selectable parameters, see the table.

PureCinema

Automatically detects a film-based source (originally encoded at 24 frames/second), analyses it, then recreates each still film frame for high-definition picture quality.

Selections	Off	Deactivates the PureCinema.
	Standard	Produces smooth and vivid moving images (film specific) by automatically detecting recorded image information when displaying DVD or high-definition images (e.g., movies) having 24 frames per second.
	ADV	Produces smooth and quality moving images (as shown on theatre screens) by converting to 72 Hz when displaying DVD images (e.g., movies) having 24 frames per second.

Note

- "Standard" is not selectable when 480p or 720p@60 Hz signals are input.
- "ADV" is not selectable when PAL, SECAM, 576i, or 1080i@50 Hz signals are input.
- Neither "Standard" nor "ADV" is selectable when 576p, 720p@50 Hz, or 1080p@24 Hz signals are input.

Using Colour Temp

- Press **HOME MENU**.
- Select **"Picture"** (**↑/↓** then **ENTER**).
- Select **"Pro Adjust"** (**↑/↓** then **ENTER**).
- Select **"Colour Detail"** (**↑/↓** then **ENTER**).
- Select **"Colour Temp"** (**↑/↓** then **ENTER**).
- Select the desired parameter (**↑/↓** then **ENTER**).
 - If you have selected a desired parameter in this step, skip steps **7** and **8**.
 - You may rather want to perform fine adjustment. To do this, select "Manual" first and then press and hold **ENTER** for more than three seconds. The manual adjustment screen appears. Then go to step **7**.

Colour Temp

Adjusts the colour temperature, resulting in a better white balance.

Selections	High	White with bluish tone
	Mid-High	Intermediate tone between High and Mid
	Mid	Natural tone
	Mid-Low	Intermediate tone between Mid and Low
	Low	White with reddish tone
	Manual	Colour temperature adjusted to your preference

- Select an item to be adjusted (**↑/↓** then **ENTER**).
- Select the desired level (**←/→**).

Item	← button	→ button
R High Fine adjustment for bright portions	For weaker red	For stronger red
G High	For weaker green	For stronger green
B High	For weaker blue	For stronger blue
R Low Fine adjustment for dark portions	For weaker red	For stronger red
G Low	For weaker green	For stronger green
B Low	For weaker blue	For stronger blue

- To perform adjustment for another item, press **RETURN**, and then repeat steps **7** and **8**.
 - You may press **↑/↓** to immediately change an item to be adjusted.
- Press **HOME MENU** to exit the menu.

Using CTI

- 1 Press **HOME MENU**.
- 2 Select "Picture" (↑/↓ then **ENTER**).
- 3 Select "Pro Adjust" (↑/↓ then **ENTER**).
- 4 Select "Colour Detail" (↑/↓ then **ENTER**).
- 5 Select "CTI" (↑/↓ then **ENTER**).
- 6 Select the desired parameter (↑/↓ then **ENTER**).

CTI

Provides images with clearer colour contours. The CTI stands for Colour Transient Improvement.

Selections	Off	Deactivates CTI.
	On	Activates CTI.

- 7 Press **HOME MENU** to exit the menu.

Using Colour Management

- 1 Press **HOME MENU**.
- 2 Select "Picture" (↑/↓ then **ENTER**).
- 3 Select "Pro Adjust" (↑/↓ then **ENTER**).
- 4 Select "Colour Detail" (↑/↓ then **ENTER**).
- 5 Select "Colour Management" (↑/↓ then **ENTER**).
- 6 Select an item to be adjusted (↑/↓ then **ENTER**).

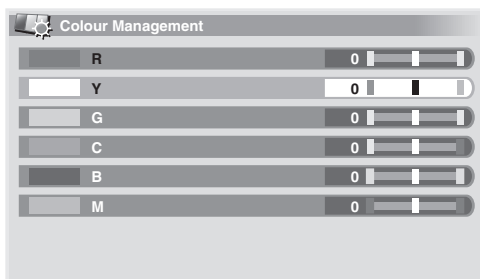

- 7 Select the desired level (←/→).

Item	← button	→ button
R	Closer to magenta	Closer to yellow
Y	Closer to red	Closer to green
G	Closer to yellow	Closer to cyan
C	Closer to green	Closer to blue
B	Closer to cyan	Closer to magenta
M	Closer to blue	Closer to red

- To perform adjustment for another item, press **RETURN**, and then repeat steps 6 and 7.
- You may press ↑/↓ to immediately change an item to be adjusted.

- 8 Press **HOME MENU** to exit the menu.

Using Colour Space

- 1 Press **HOME MENU**.
- 2 Select "Picture" (↑/↓ then **ENTER**).
- 3 Select "Pro Adjust" (↑/↓ then **ENTER**).
- 4 Select "Colour Detail" (↑/↓ then **ENTER**).
- 5 Select "Colour Space" (↑/↓ then **ENTER**).
- 6 Select the desired parameter (↑/↓ then **ENTER**).

Colour Space

Changes the colour reproduction space.

Selections	1	Optimized for vivid, vibrant colour reproduction.
	2	Standard colour reproduction.

- 7 Press **HOME MENU** to exit the menu.

Using Intelligent Colour

- 1 Press **HOME MENU**.
- 2 Select "Picture" (↑/↓ then **ENTER**).
- 3 Select "Pro Adjust" (↑/↓ then **ENTER**).
- 4 Select "Colour Detail" (↑/↓ then **ENTER**).
- 5 Select "Intelligent Colour" (↑/↓ then **ENTER**).
- 6 Select the desired parameter (↑/↓ then **ENTER**).

Intelligent Colour

Performs such compensation that results in the optimum colour tones for images.

Selections	Off	Deactivates Intelligent Colour
	On	Activates Intelligent Colour.

- 7 Press **HOME MENU** to exit the menu.

Eliminating noise from images

- 1 Press **HOME MENU**.
- 2 Select "Picture" (↑/↓ then **ENTER**).
- 3 Select "Pro Adjust" (↑/↓ then **ENTER**).
- 4 Select "NR" (↑/↓ then **ENTER**).
- 5 Select an item to be adjusted (↑/↓ then **ENTER**). You can select "DNR", "MPEG NR" or "BNR".
- 6 Select the desired parameter (↑/↓ then **ENTER**).

DNR

Eliminates video noise for clean crisp images. DNR stands for Digital Noise Reduction.

Selections	Off	Deactivates DNR.
	High	Enhanced DNR
	Mid	Standard DNR
	Low	Moderate DNR

MPEG NR

Eliminates mosquito noise from video images when a digital TV channel is watched or a DVD is played, resulting in noise-free images.

Selections	Off	Deactivates MPEG NR.
	High	Enhanced MPEG NR
	Mid	Standard MPEG NR
	Low	Moderate MPEG NR

BNR

Helps reduce noise appearing in high-definition images. BNR stands for Block Noise Reduction.

Selections	Off	Deactivates BNR
	On	Activates BNR

7 Press HOME MENU to exit the menu.**Using the Dynamic Range Expander (DRE) functions**

- 1 Press HOME MENU.
- 2 Select "Picture" (↑/↓ then ENTER).
- 3 Select "Pro Adjust" (↑/↓ then ENTER).
- 4 Select "DRE" (↑/↓ then ENTER).
- 5 Select an item to be adjusted (↑/↓ then ENTER).
 - You can select "Dynamic Contrast", "Black Level", "ACL", "Gamma" or "Intelligent DRE".
- 6 Select the desired parameter (↑/↓ then ENTER).

Dynamic Contrast

Emphasizes the contrast on images so that the difference between brightness and darkness becomes more distinct.

Selections	Off	Deactivates the Dynamic Contrast.
	High	Enhanced Dynamic Contrast
	Mid	Standard Dynamic Contrast
	Low	Moderate Dynamic Contrast

Black Level

Emphasizes dark portion on images so that the difference between brightness and darkness becomes more distinct.

Black Level

Selections	Off	Deactivates Black Level.
	On	Activates Black Level.

ACL

Performs such compensation that results in the optimum contrast characteristics for images.

Selections	Off	Deactivates ACL.
	On	Activates ACL.

Gamma

Adjusts the gamma characteristics (image gradation characteristics).

Selections	1	Selects gamma characteristics 1.
	2	Selects gamma characteristics 2.
	3	Selects gamma characteristics 3.

Intelligent DRE

Optimizes image quality.

Selections	Off	Deactivates Intelligent DRE.
	On	Activates Intelligent DRE.

7 Press HOME MENU to exit the menu.**Using the 3DYC and I-P Mode**

- 1 Press HOME MENU.
- 2 Select "Picture" (↑/↓ then ENTER).
- 3 Select "Pro Adjust" (↑/↓ then ENTER).
- 4 Select "Others" (↑/↓ then ENTER).
- 5 Select an item to be adjusted (↑/↓ then ENTER).
 - You can select "3DYC" or "I-P Mode".
- 6 Select the desired parameter (↑/↓ then ENTER).

3DYC

Optimizes characteristics for separating brightness signals and colour signals. This works for both video and still images.

Selections	Off	Deactivates 3DYC.
	High	Enhanced 3DYC
	Mid	Standard 3DYC
	Low	Moderate 3DYC

I-P Mode

Perform optimum conversion from interlace signals to progressive signals. This works for both video and still images.

Selections	1	Optimum for video images
	2	Standard setting
	3	Optimum for still images

7 Press HOME MENU to exit the menu.

Note

- For the 3DYC, the individual parameters are selectable only when:
 - You have selected INPUT 1, 2, or 3 as the input source and "Video" as the input signal type (see page 45); or
 - You have selected INPUT 4 as the input source and have not connected a S-Video cable; or You have selected the analogue tuner.
- The 3DYC setting is ineffective when SECAM, PAL60, or 4.43NTSC signals are input.
- For the I-P Mode, the individual parameters are not selectable for the following input signals: 480p, 720p@60 Hz, 576p, 720p@50 Hz, 1080p@24 Hz.

Sound adjustments

You can adjust the sound quality to your preference with the following settings.

Adjust the sound to your preference for the chosen AV Selection option. See *AV Selection* on page 28.

- Press HOME MENU.
- Select "Sound" (↑/↓ then ENTER).
- Select an item to be adjusted (↑/↓).
- Select the desired level (←/→).

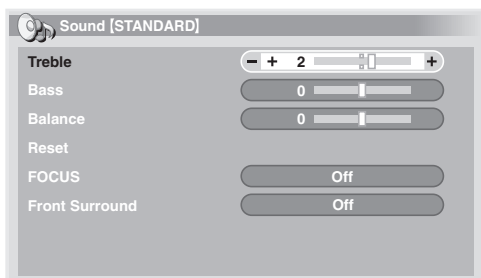

Item	← button	→ button
Treble	For weaker treble	For stronger treble
Bass	For weaker bass	For stronger bass
Balance	Shifts the audio balance to the left	Shifts the audio balance to the right

5 Press HOME MENU to exit the menu.

Note

- You cannot adjust the sound for listening with headphones.
- If you perform sound adjustments with headphones connected, the new settings will become effective as soon as you disconnect the headphones.
- To restore the factory defaults for all items, press ↑/↓ to select "Reset" in step 3, and then press ENTER. A confirmation screen appears. Press ←/→ to select "Yes", and then press ENTER.

FOCUS

This shifts the apparent direction of the sound upward for more clearly defined sound.

- Press HOME MENU.
- Select "Sound" (↑/↓ then ENTER).
- Select "FOCUS" (↑/↓).
- Select the desired parameter (←/→).

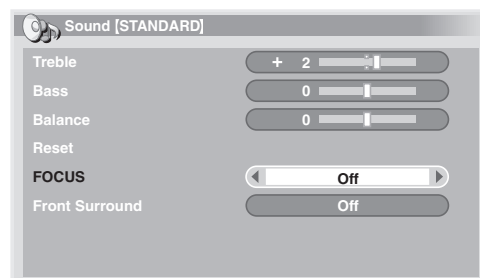

FOCUS

Selections	Off	Deactivates FOCUS.
	On	Activates FOCUS.

5 Press HOME MENU to exit the menu.

Note

- You cannot set up the sound field for listening with headphones.
- If you set up the sound field with headphones connected, the new setting will become effective as soon as you disconnect the headphones.
- The effect of this function differs depending on signals.

Front Surround

This provides three-dimensional sound effects and/or deep, rich bass.



- Press HOME MENU.
- Select "Sound" (↑/↓ then ENTER).
- Select "Front Surround" (↑/↓).
- Select the desired parameter (←/→).

Front Surround

Selections	Off	Deactivates both SRS and TruBass
	SRS	Reproduces highly effective three-dimensional sound.
	TruBass (default)	Provides deep, rich bass using a new technology.
	TruBass + SRS	Provides both TruBass and SRS effects.

5 Press HOME MENU to exit the menu.

 **Note**

- You cannot adjust the front surround effect for listening with headphones.
- If you change the front surround effect with headphones connected, the new setting will become effective as soon as you disconnect the headphones.
-  (WOW) designates a status where the FOCUS is on and TruBass + SRS has been selected for Front Surround.
-  is a trademark of SRS Labs, Inc.
- WOW technology is incorporated under license from SRS Labs, Inc.
- The effect of this function differs depending on signals.



Power Control

Power Control provides convenient functions for power saving.

Energy Save

You may use one of the three Energy Save modes to save power consumption.

- 1 Press HOME MENU.
- 2 Select "Power Control" (↑/↓ then ENTER).
- 3 Select "Energy Save" (↑/↓ then ENTER).
- 4 Select "Save1", "Save 2", or "Picture Off" (↑/↓ then ENTER).

Energy Save		
Selections	Standard	Does not decrease the picture brightness.
	Save1	Slightly lowers power consumption while slightly suppressing the brightness drop level.
	Save2	Decreases the picture brightness and lowers power consumption.
	Picture Off	Deactivates the screen to save power. To restore the screen display, press any button other than  +/  - and  . This setting is not memorized by the system.

- 5 Press HOME MENU to exit the menu.

 **Note**

- When you change the Energy Save mode, you may notice a change in the panel sound. This is normal.

No Signal off

The system will be automatically placed into the standby mode if no signal is received for 15 minutes.

- 1 Press HOME MENU.
- 2 Select "Power Control" (↑/↓ then ENTER).
- 3 Select "No Signal off" (↑/↓ then ENTER).
- 4 Select "Enable" (↑/↓ then ENTER).

No Signal Off		
Selections	Disable (default)	Does not place the system into the standby mode.
	Enable	Places the system into the standby mode if no signal is received for 15 minutes.

- 5 Press HOME MENU to exit the menu.

 **Note**

- Five minutes before the system is placed into the standby mode, a message appears every minute.
- The system may not be placed into the standby mode when noise signals are present at the plasma television after a TV programme finishes.

No Operation off

The system will be automatically placed into the standby mode when no operation is performed for three hours.

- 1 Press HOME MENU.
- 2 Select "Power Control" (↑/↓ then ENTER).
- 3 Select "No Operation off" (↑/↓ then ENTER).
- 4 Select "Enable" (↑/↓ then ENTER).

No Operation Off		
Selections	Disable (default)	Does not place the system into the standby mode.
	Enable	Places the system into the standby mode if no operation is performed for three hours.

- 5 Press HOME MENU to exit the menu.

 **Note**

- Five minutes before the system is placed into the standby mode, a message appears every minute.

Chapter 9 Enjoying DTV broadcasts

Watching DTV programmes

Digital TV (DTV) not only replaces the conventional analogue TV channels, but also provides more channels, clearer picture quality, and various types of useful information. It also provides various features, including subtitling and multiple audio tracks.

Caution

- The compatibility of this product with digital terrestrial services has been fixed – details described in the product specifications – at the time of its introduction.

Note

- When performing Auto Installation (page 25), make sure to select "Digital" or "All" as the tuner type.
- Selecting the DTV mode when no channels yet searched will only display "DTV Setup" screen with only the item "Installation" selectable.
- While in the DTV mode, press  to display the Teletext screen (except in UK).

Changing channels

- 1 Press **TV/DTV** to select the DTV mode.
- 2 Press **ENTER** to call up the Channel List screen.

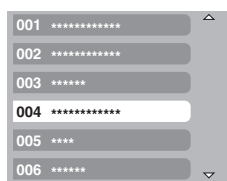

- 3 Select a channel (**↑/↓** then **ENTER**).

You can also select channels by pressing buttons **0** to **9** or **P+/P-** on the remote control unit.

Note

- While in DTV mode, press **001** to access channel 1 (1-digit channel) quickly. You can, however, select the channel 1 by pressing **01** or **1** but have to wait for 2 seconds since the last digit input. The same applies for 2-digit channels.
- **P+/P-** cannot select channels that are set to skip or not registered as favourites (see page 37).
- If the channel is locked, you must enter the correct password each time (see page 47).
- While receiving DTV radio channels, the screen saver automatically starts when no operation is done for 3 minutes.

Viewing a channel banner



A channel banner shows programme names, start/end time of programmes and other channel information.

- 1 Press **TV/DTV** to select the DTV mode.

- 2 Press **IT+**.

A channel banner appears.



- To display information about other channels, press **←/→**.
- To tune into the channel selected on the banner, press **ENTER**.
- The channel banner also displays icons for Favourites () , Subtitles () and Teletext () if they apply to the selected channel.
- To quit banner display, press **EXIT**.

- 3 To view more detailed programme information, press **IT+** again.



- To switch between Now and Next programme information, press **↑/↓**.
- To display detailed information about other channels, press **←/→**.
- To tune into the channel selected on the banner, press **ENTER**.
- To quit display of detailed information, press **RETURN**.
- To quit display of all the banners, press **EXIT**.
- If the banner contains further information, "More" is displayed. Press the **BLUE** button to view the entire information.

Note

- Banner information is updated every minute.
- Some programmes may not provide detailed programme information.
- Due to inaccurate information provided by the broadcaster, some icons may appear or be absent in error.

Viewing subtitles

When in the DTV mode, press  to turn subtitles on and off.

Subtitles On

Note

- When a programme is recorded with this function on, subtitles are also recorded.

Reconfiguring the DTV channel settings

This section describes how to reconfigure the DTV channel settings after setting up DTV channels using Auto Installation (page 25). You can select "DTV Setup" only when watching DTV channels.

Reselecting a country

- 1 Press HOME MENU.
- 2 Select "Setup" (↑/↓ then ENTER).
- 3 Select "DTV Setup" (↑/↓ then ENTER).
- 4 Select "Installation" (↑/↓ then ENTER).
The password entry screen appears. Enter your 4-digit password using buttons 0 to 9.
- 5 Select "Country" (↑/↓).
- 6 Select a country (←/→).

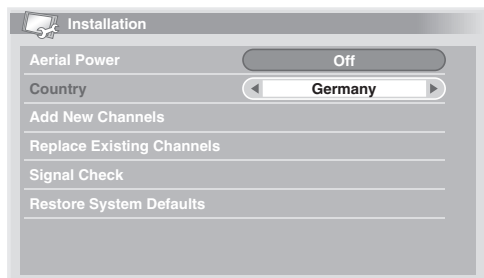

Note

- The password entry screen does not appear if you have disabled the password function. For details, see *Using a password* on page 47.
- You can select "DTV Setup" only when watching DTV channels.

Replacing the existing channels

The following procedure discards the current DTV channel setups and searches for receivable channels to redo the channel setups.

- 1 Press HOME MENU.
- 2 Select "Setup" (↑/↓ then ENTER).
- 3 Select "DTV Setup" (↑/↓ then ENTER).
- 4 Select "Installation" (↑/↓ then ENTER).
The password entry screen appears. Enter your 4-digit password using buttons 0 to 9.

- 5 Select "Replace Existing Channels" (↑/↓ then ENTER).
The system first erases all channel information and then starts channel search.

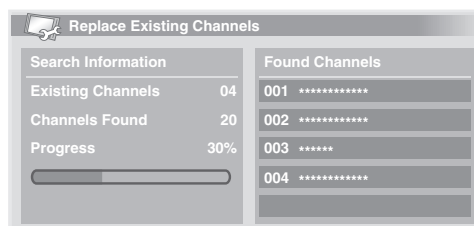

- To quit a channel search in progress, press HOME MENU.

Note

- To complete "Replace Existing Channels", there must be more than 1 hour at least left to the next preset recording or preset Auto Update time.
- The password entry screen does not appear if you have disabled the password function. For details, see *Using a password* on page 47.
- You can select "DTV Setup" only when watching DTV channels.

Adding new channels

Use the following procedure to search and register new channels with the current DTV channel setups saved.

- 1 Press HOME MENU.
- 2 Select "Setup" (↑/↓ then ENTER).
- 3 Select "DTV Setup" (↑/↓ then ENTER).
- 4 Select "Installation" (↑/↓ then ENTER).
The password entry screen appears. Enter your 4-digit password using buttons 0 to 9.
- 5 Select "Add New Channels" (↑/↓ then ENTER).

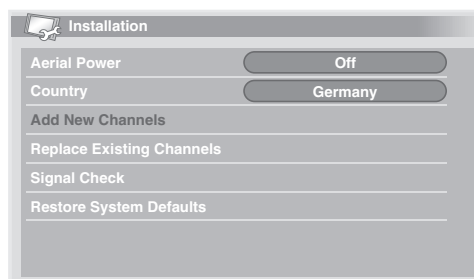

Channel search automatically starts. If any new channel is found, it is automatically registered on the plasma television.

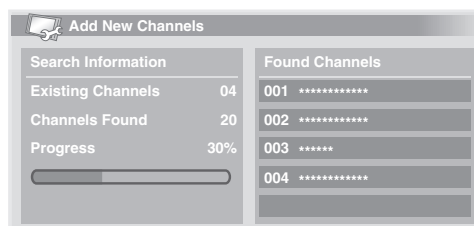

- To quit a channel search in progress, press **HOME MENU**.

Note

- The password entry screen does not appear if you have disabled the password function. For details, see *Using a password* on page 47.
- You can select "DTV Setup" only when watching DTV channels.

Checking signal strength

You can check the signal strength and signal quality of each TV channel.

- 1 Repeat steps 1 to 4 provided for "Adding New Channels".
- 2 Select "Signal Check" (↑/↓ then ENTER).
- 3 Select "RF Channel" (↑/↓ then ENTER).
- 4 Select the channel to be checked (←/→).

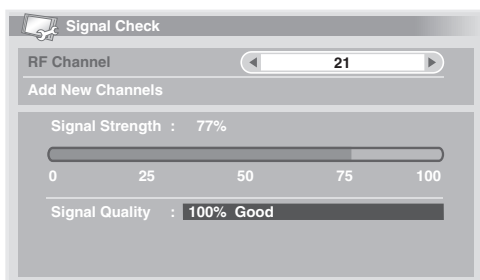

Use "Add New Channels" function here to add channels within the selected RF channel (receiving frequency).

Note

- You can select "DTV Setup" only when watching DTV channels.

Switching the aerial power on / off

Use the following procedure to switch on or off the power to the antenna connected with the DTV antenna terminal.

- 1 Repeat steps 1 to 4 provided for "Adding New Channels".
- 2 Select "Aerial Power" (↑/↓).
- 3 Select "On" or "Off" (←/→).

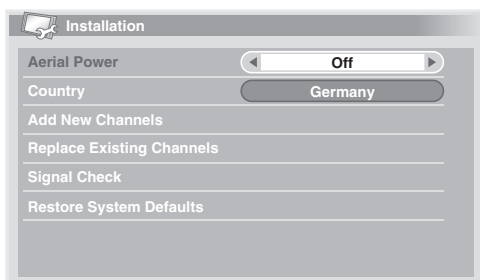

Note

- You can select "DTV Setup" only when watching DTV channels.

Restoring the system defaults

Use this function only when you wish to reset all the DTV settings to the factory defaults.

- 1 Press **HOME MENU**.
- 2 Select "Setup" (↑/↓ then ENTER).
- 3 Select "DTV Setup" (↑/↓ then ENTER).
- 4 Select "Installation" (↑/↓ then ENTER).
The password entry screen appears. Enter your 4-digit password using buttons 0 to 9.
- 5 Select "Restore System Defaults" (↑/↓ then ENTER).
A confirmation screen appears.
- 6 Select "OK" to restore the system defaults.
Auto Installation is initiated automatically.

Note

- The password entry screen does not appear if you have disabled the password function. For details, see *Using a password* on page 47.
- You can select "DTV Setup" only when watching DTV channels.

Customizing channel related settings

This section describes how to customize various channel related settings. These settings include favourite channel registration, Channel Skip, and Channel Lock.

Setting Channel Options

Use the following procedure to select individual channels and switch on the Favourite, Channel Skip, or Channel Lock for the channels.

- 1 Press **HOME MENU**.
- 2 Select "Setup" (↑/↓ then ENTER).
- 3 Select "DTV Setup" (↑/↓ then ENTER).
- 4 Select "Channel Management" (↑/↓ then ENTER).
The password entry screen appears. Enter your 4-digit password using buttons 0 to 9.
- 5 Select "Channel Options" (↑/↓ then ENTER).
The Channel options screen with a list of registered channels appears.

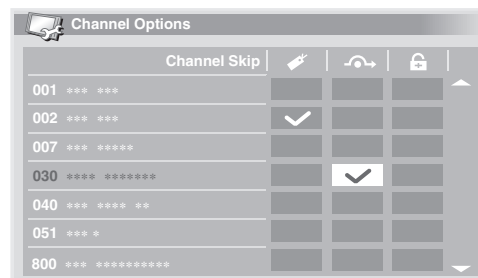

- 6 Select an individual channel (↑/↓/←/→ then ENTER to select on/off).
 - Select "On" for Favourites if you want the channel to be registered as your favourite (digital) channels. Selecting from the registered list may be the easiest way to tune to those channels.

- Select "On" for Channel Skip if you want the channel to be skipped when operating **P+/P-** on the remote control unit or **CHANNEL +/-** on the plasma television.
- Select "On" for Channel Lock if you want the channel not to be tuned without password entry.

7 After the setting is complete, make sure to complete the following:

- If you have registered any channel as your favourite one, see "Activating the Favourites function" and activate the Favourites function.
- If you have selected any channel for Channel Lock, see *Using a password* on page 47 and set an appropriate 4-digit password.

Note

- The password entry screen does not appear if you have disabled the password function. For details, see *Using a password* on page 47.
- You can select "DTV Setup" only when watching DTV channels.

Activating the Favourites function

Make sure to activate this function after favourite channels are registered.

1 Repeat steps 1 to 4 provided for "Setting Channel Options".

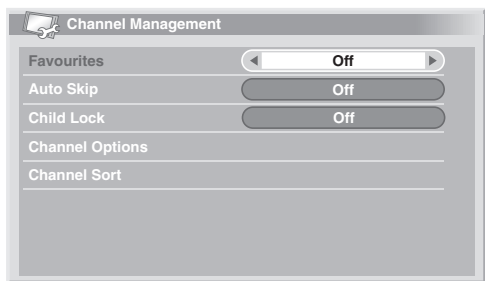

2 Select "Favourites" (↑/↓).

3 Select "On" (←/→).

- With favourite channels registered, you can select them using **P+/P-** on the remote control unit or **CHANNEL +/-** on the plasma television.

Note

- You can select "DTV Setup" only when watching DTV channels.

Activating the Auto Skip

This function lets you skip group of services, such as radio and text data services.

1 Repeat steps 1 to 4 provided for "Setting Channel Options".

2 Select "Auto Skip" (↑/↓).

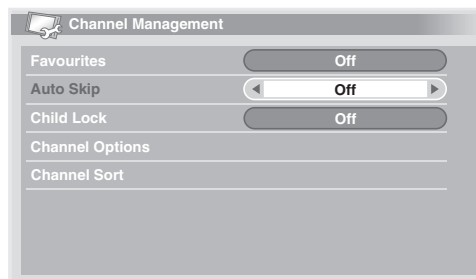

3 Select a channel to skip (←/→).

You can select from among "Off", "Radio", "Data" or "Both".

Note

- "Auto Skip" function lets you skip "group" of services such as radio and text data. On the other hand, individual channel settings set to skip in "Channel Options" screen will not be affected by this setting.
- You can select "DTV Setup" only when watching DTV channels.

Setting the Child Lock

With this function, parents can prevent their children from watching age-restricted TV programmes. This function becomes effective depending on the country selected for channel setup. You can specify an age limit in the range from 4 and 18, so that the password has to be entered to watch TV programmes that matches the specified age limit.

1 Repeat steps 1 to 4 provided for "Setting Channel Options".

2 Select "Child Lock" (↑/↓).

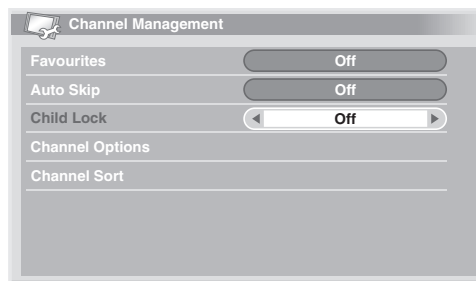

3 Select an age limit (←/→).

You can select 4 to 18, and "Off".

With "Off" selected, password entry is not required no matter which age-restricted TV programme is selected.

Sorting preset DTV channels

Use the following procedure to change the sequence of the preset DTV channels.

- 1 Repeat steps 1 to 4 provided for "Setting Channel Options".
- 2 Select "Channel Sort" (↑/↓ then ENTER).
The Sort screen appears.
- 3 Select a channel to be shifted (↑/↓/←/→ then ENTER).

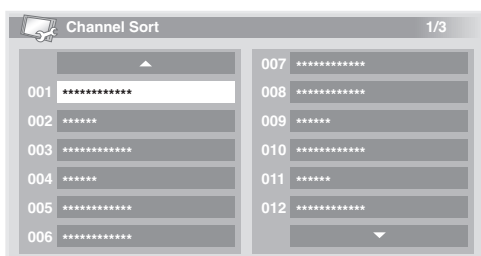

- 4 Select a new location (↑/↓/←/→ then ENTER).
Sorting is executed.
- 5 Press HOME MENU to exit the menu.

Note

- To change a page on the Sort screen in step 4, select ▲/▼ on the screen with ↑/↓/←/→ to select a page, and then press ENTER.
- You can select "DTV Setup" only when watching DTV channels.

Selecting a digital audio format

Use the following procedure to switch between the PCM and Dolby digital audio format.

- 1 Press HOME MENU.
- 2 Select "Setup" (↑/↓ then ENTER).
- 3 Select "DTV Setup" (↑/↓ then ENTER).
- 4 Select "User Preferences" (↑/↓ then ENTER).
- 5 Select "Digital Audio" (↑/↓).
- 6 Select "PCM" or "Dolby" (←/→).

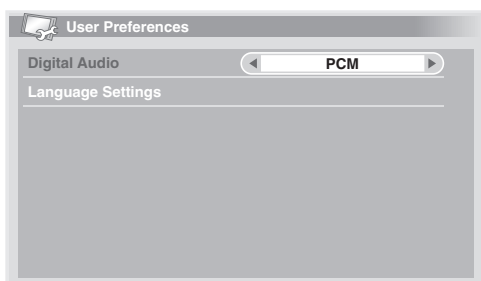

Note

- You can select "DTV Setup" only when watching DTV channels.

Selecting languages for audio, subtitles, and teletext

You may manually configure language settings for audio, subtitles, and teletext.

- 1 Repeat steps 1 to 4 provided for "Selecting a digital audio format".
- 2 Select "Language Settings" (↑/↓ then ENTER).
- 3 Select "Primary Audio", "Secondary Audio", "Primary Subtitle", "Secondary Subtitle" or "Teletext" (↑/↓).
- 4 Select a language (←/→).

Note

- The plasma television automatically selects the language based on the "Country" setting (page 25) when the selected language for audio, subtitle, or teletext is not available.
- You can select "DTV Setup" only when watching DTV channels.

Using Software Update

This function downloads and updates the system's software at the specified timing.

Using Auto Update

With this function on, the plasma television checks if updated software is available and then downloads it (as necessary). After this, the system executes Add New Channels operation (page 35). This series of operations are automatically executed at the specified time.

- 1 Press HOME MENU.
- 2 Select "Setup" (↑/↓ then ENTER).
- 3 Select "DTV Setup" (↑/↓ then ENTER).
- 4 Select "Software Update" (↑/↓ then ENTER).
- 5 Select "Auto Update" (↑/↓).
- 6 Select "On" (←/→).

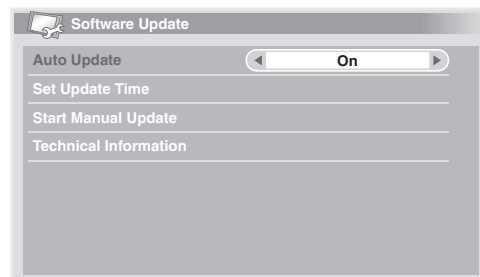

Note

- We recommend that you normally select "On".
- For Auto Update to start, there must be more than 1 hour left to the start of the next preset recording/watching.

- 60 seconds before the scheduled update, a message prompt appears asking if you want to carry out Auto Update or not. Auto Update automatically starts if "OK" is selected or no selection is made after 50 seconds.
- To quit an update in progress, press **HOME MENU**.
- You can select "DTV Setup" only when watching DTV channels.

Setting Update Time

You can set the time your plasma television performs Auto Update each day. To use this function, set "Auto Update" to "On" first.

- 1 Repeat steps 1 to 4 provided for "Using Auto Update".
- 2 Select "Set Update Time" (↑/↓ then ENTER).
- 3 Set a time for Auto Update (↑/↓/←/→ or 0 to 9).

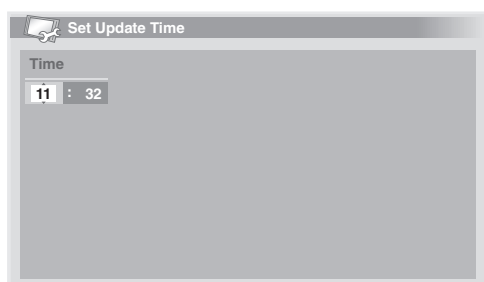

Starting Manual Update

This function allows you to manually execute Software Update. If less than 1 hour is left to the next scheduled Auto Update or programmed recording/watching, Manual Update cannot be executed.

- 1 Repeat steps 1 to 4 provided for "Using Auto Update".
- 2 Select "Start Manual Update" (↑/↓ then ENTER).

Note

- For Manual Update to start, there must be more than 1 hour left to the start of the next preset recording/watching.
- For Manual Update to start, there must be more than 1 hour left to the start of Auto Update.
- You can select "DTV Setup" only when watching DTV channels.

Displaying technical information

Use this function to check the hardware/software version number.

- 1 Repeat steps 1 to 4 provided for "Using Auto Update".
- 2 Select "Technical Information" (↑/↓ then ENTER).

Note

- You can select "DTV Setup" only when watching DTV channels.

Using MHEG application (UK only)

Some stations bring you programmes with the MHEG (Multimedia and Hypermedia Expert Group) application encoded, letting you experience DTV interactively.

When provided, the MHEG application will start when you press any of the colour buttons or .

Note

- This function is not available when subtitle is activated (see *Viewing subtitles* on page 34).

Screen Saver

The screen saver automatically starts when no operation is performed for 3 minutes while receiving DTV radio channels.

Note

While the screen saver is active, you can perform the following operations:

- Press **TV/DTV** to switch to analogue TV.
- Press any other button to switch to the normal radio channel screen.
- Programme Timer is active while the screen saver is displayed.

Common Interface

To receive scrambled DTV signals you will need a CA module and a smart card provided by the service provider.

Although CA module types may vary depending on the manufacturer, each one of the CA modules supports a certain kind of encryption system. Your plasma television supports CA modules which are made to work with the DVB standard. Contact a service provider for the right type of CA module.

Please note that a smart card may only be valid for a single service provider and due to this, a specific range of channels.

After inserting a card, leave it in the slot permanently. Do not remove it from the terminal unless asked to do so. For instance, your card has to be in the slot when your service provider wants to download new information to the smart card.

Important

- CA modules and smart cards are neither supplied nor optional accessories from Pioneer.

Installing a CA module and smart card

A Common Interface slot is located at the rear of the plasma television.

- 1 Hold and push the tab of the slot cover on the rear of the plasma television leftward (a), and remove the cover while pulling the tab's latch downward (b).

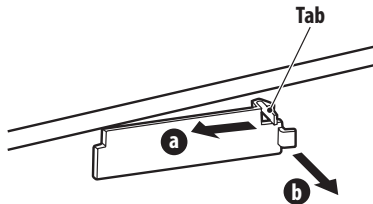

- 2 Insert the specified CA module containing a smart card into the Common Interface slot as far as it will go.

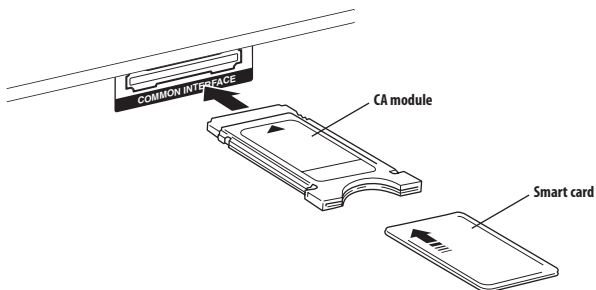

Displaying information about the installed CA module

If you have installed a CA module in the Common Interface slot, you can display information about the CA module.

- 1 Press HOME MENU.
- 2 Select "Setup" (↑/↓ then ENTER).
- 3 Select "DTV Setup" (↑/↓ then ENTER).
- 4 Select "DVB-CI Information" (↑/↓ then ENTER).
 - If there is no CA module installed, the "DVB-CI Information" option is greyed out.

Chapter 10

Using the Electronic Programme Guide (EPG)

EPG display format

The Electronic Programme Guide (EPG) shows the table of scheduled digital TV programmes and detailed information about individual programmes. It also allows you to easily select and tune to a desired programme.

The EPG Screen consists of the Programme Information, Channel List, and General Programme List. This section describes information to be displayed on the schedule and information windows.

Note

- For digital TV programmes that do not provide EPG information, you cannot view the corresponding EPG information.
- If the current time has not been correctly set, there may be TV programmes whose EPG information is not displayed.

General programme list

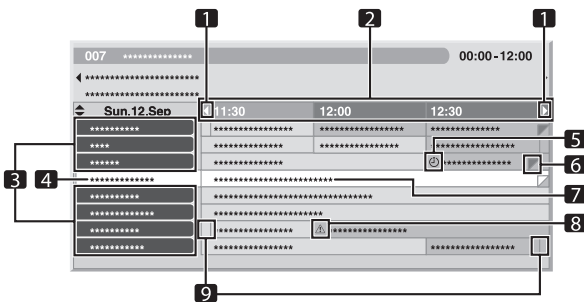

- Appears when the schedule table can be scrolled forward or backward.
- Time schedule
- Channel list
- Highlights the currently selected channel.
- Indicates the programme set for recording/watching.
- Appears when other programmes (often short ones) have been scheduled for the same period.
- Programme title
- Indicates the programme set for recording/watching (but another programme is set for recording in the same period).
- Time dividers

Programme information



- Channel number
- Station name
- Programme title
- Appear when other programmes have been scheduled for the same period.
- Programme schedule
- Programme genre

Note

- The general programme list may show sections whose bottom right corners have been folded. This indicates that other programmes have been scheduled for that period. To view the title of such a programme and related information, highlight a folded section, and then press \leftarrow/\rightarrow .

Using the EPG

Use the following procedure to check the schedule of digital TV programmes, view information about desired programmes, and/or select programmes.

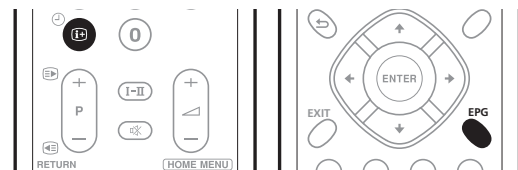
**1 Press EPG.**

The EPG screen appears.

- The EPG screen updates automatically if the EPG data is acquired successfully. If not, the EPG screen shows a blank image.

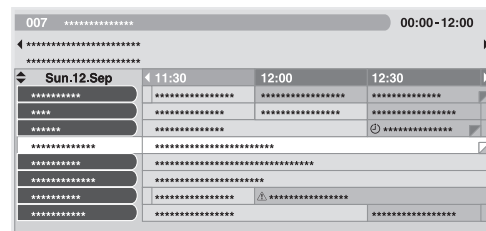
2 Select a desired TV programme ($\uparrow/\downarrow/\leftarrow/\rightarrow$).

- Press **P+ / P-** to skip to the next or previous channel list page.
- Information about the selected programme appears in the information window.

- To watch a programme currently on air, select the programme (then **ENTER**).
- You can check information about programmes scheduled up to 1 week ahead, depending on conditions.
- Depending on conditions, it may take some time to acquire EPG data.

3 To view more information (not currently displayed) about the selected programme, press .

Detailed information appears in the schedule window.

- If the screen contains further information, "More" is displayed. Press the **BLUE** button to display all the available information.
- To quit the display of detailed information, press  again (or **RETURN**).

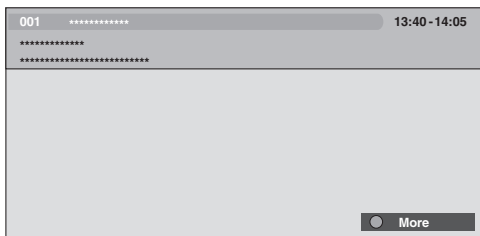

4 To quit the Programme Guide, press EPG again.

 **Note**

- The general programme list does not show finished programmes.

Using TV programme presets

Using the EPG, you can easily preset digital TV programmes for watching (auto channel select) and recording later.

You must also adjust your recording equipment settings to record the programme. Refer to the operation manual provided with your recording equipment.

Using auto channel select and standby recording

With the power to the system left on, this function automatically selects a preset TV programme when its on-air time comes. That way you will not miss the start of an important TV programme because you were enjoying another TV programme.

Even if the system is in the standby mode when the preset TV programme's on-air time comes, the built-in DTV tuner wakes up and outputs AV signals for recording.

1 Press EPG.

The EPG screen appears.

2 Select a programme to be preset (, , ,  then **ENTER).**

- Select a programme not yet started.
- A setup menu appears.
- Select a programme currently on-air (then **ENTER**): The EPG screen closes and a channel is tuned in.
- Select a programme currently on-air (then **GREEN**): The programme can be set for recording/watching the next time (or week) it is shown.



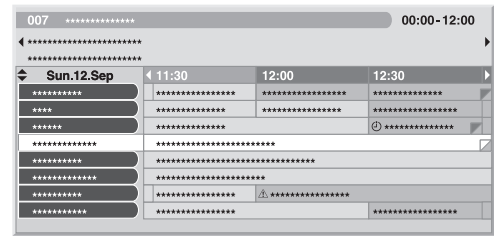

- Select a programme not yet started (then **ENTER** or **GREEN**): The programme can be set for recording/watching.



3 Select "Yes" in a confirmation dialogue box (,  then **ENTER).**

The Programme Timer screen with a list of other preset programme information appears.



- You can modify the presets here (, , ,  then **ENTER**).
- You can register the presets here ( or **ENTER**).

4 Press RETURN to return to the EPG screen.

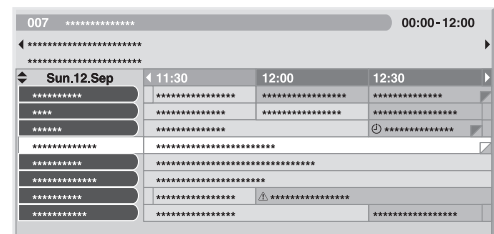

- The EPG screen updates with the new presets.
- A red clock icon appears for the preset programme.
- A yellow triangle icon appears for overlapping presets.

5 Press EPG to exit the EPG screen.

With the system switched on, a channel switch alarm message appears approximately 60 seconds before execution and the channel is switched a short time before the start of the programme.

 **Note**

- Auto channel select is not executed when the system is in the standby mode.
- Even in the standby mode, preset programmes can be recorded as only the built-in DTV tuner wakes up and outputs AV signals when the preset time comes.
- Finish presetting operations three minutes before the start of the programme.

- For priorities about overlapping presets, see *Priority rules for overlapping presets* below.
- The TIMER indicator on the front of the plasma television lights up in orange when a programme is preset for recording/watching.
- Recording may fail because of watching restrictions imposed by the smart card.

Setting the timer manually

Using the menu, you can also preset digital TV programmes by specifying their scheduled date and time.

- 1 Press **HOME MENU**.
- 2 Select **"Setup"** (↑/↓ then **ENTER**).
- 3 Select **"DTV Setup"** (↑/↓ then **ENTER**).
- 4 Select **"Programme Timer"** (↑/↓ then **ENTER**).

The schedule table appears.

Programme Timer				Wed.24.Nov 12:34
Date	Time	Channel	Info	
01		
02		
03		
04		
05		
06		
07		
08		
09		
10		

- 5 Select a programme number (↑/↓ then →).
You can select any desired programme number.
- 6 Specify a date (↑/↓ or 0 to 9, then →).
- 7 Specify the start hour/minute and end hour/minute (↑/↓ or 0 to 9, then →).
- 8 Specify a channel number (↑/↓ or 0 to 9, then →).

Programme Timer				Wed.24.Nov 12:34
Date	Time	Channel	Info	
01	Mon.05.Jan	12:00-13:00	001	*****
02		
03		
04		
05		
06		
07		
08		
09		
10		

- 9 Register the preset settings after all items are set (**ENTER**).
 - If a preset time is in the past or the channel is locked, an alert message appears.
 - A yellow triangle icon indicates that the recording/watching may fail due to overlapping presets.
 - If presetting another programme, repeat steps 5 to 9.
 - You can preset up to 10 programmes.
- 10 Press **HOME MENU** to exit the menu.

Note

- Preset recording/watching begins immediately when presetting operations are performed within three minutes of the start of the programme.
- Presets made using the EPG are automatically shown in the scheduled table.
- Recording may fail because of watching restrictions imposed by the CA module.

Priority rules for overlapping presets

When preset TV programmes are overlapped, the following two rules are used to determine higher priority. If both rules are met, the rules are applied in the order 1 then 2.

Rule 1: If two presets overlap, the preset with the earlier start time is given a higher priority. If two presets are sequential, the last portion of the first programme or the first portion of the second may not be recorded.

Rule 2: If presets with the same start time overlap, the preset with the higher list number is given priority.

Changing/cancelling TV programme presets

Using the EPG

Use the following procedure to change or cancel programme presets using the EPG.

- 1 Press **EPG**.
The EPG screen appears.
- 2 Select the desired preset programme (↑/↓/←/→ then **ENTER** or **GREEN**).
A dialogue box appears.
 - If you select "Yes", go to step 3.
 - To quit the operation, select "No".
- 3 Select the preset programme (← or **ENTER**).
- 4 Select a programme number to edit (↑/↓).
 - You can delete the preset programme by pressing the **RED** button.
- 5 Edit the selected preset programme and update the setting (**ENTER**).
The screen alerts you if the preset programme being edited has already started or finished.
- 6 When the setting is complete, press **EPG** to exit the EPG screen.

Note

- When you want to stop recording/watching in progress that was started by a programme presetting, for example, to change the channel, an alert message appears indicating that the presetting will be cancelled. In this case, you cannot cancel the programme presetting using the EPG.

Using the menu

Use the following procedure to change or cancel programme presets using the menu.

- 1 Press HOME MENU.
- 2 Select "Setup" (↑/↓ then ENTER).
- 3 Select "DTV Setup" (↑/↓ then ENTER).
- 4 Select "Programme Timer" (↑/↓ then ENTER).

The schedule table appears.

Programme Timer				Wed.24.Nov 12:34	
	Date	Time	Channel		Info
01	Mon.05.Jan	12:00-13:00	001 *****		
02	Every Day	14:00-15:00	007 *****		Δ
03	Every Sun	14:00-15:00	007 *****		Δ
04	Mon-Fri	14:00-15:00	007 *****		
05	Sat, Sun	14:00-15:00	007 *****		
06					
07					
08					
09					
10					

- 5 Select a programme number to be edited (↑/↓).
 - Delete the programme presetting (RED).
 - Start editing (ENTER).
- 6 Adjust the desired item (↑/↓/←/→).
- 7 Press ENTER to complete the setting.
 - The screen alerts you if the preset programme being edited has already started or finished.
- 8 Press HOME MENU to exit the menu.

Changing priorities for overlapping presets

You can change the priority order for overlapping preset programmes to suit your preference.

- 1 Press HOME MENU.
- 2 Select "Setup" (↑/↓ then ENTER).
- 3 Select "DTV Setup" (↑/↓ then ENTER).
- 4 Select "Programme Timer" (↑/↓ then ENTER).

The schedule table appears.

Programme Timer				Wed.24.Nov 12:34	
	Date	Time	Channel		Info
01	Mon.05.Jan	12:00-13:00	001 *****		
02	Every Day	14:00-15:00	007 *****		Δ
03	Every Sun	14:00-15:00	007 *****		Δ
04	Mon-Fri	14:00-15:00	007 *****		
05	Sat, Sun	14:00-15:00	007 *****		
06					
07					
08					
09					
10					

- 5 Select a programme to edit (↑/↓ then BLUE).
- 6 Select the position to move the selected programme (↑/↓).
- 7 Now move the programme to the selected position by pressing BLUE or ENTER.

Using other useful EPG functions

Below are some useful functions that guide you through the EPG screen and save your time.

EPG Jump

- 1 Press RED when the EPG screen (Programme List, Detailed information and Search Result) is displayed.
- 2 Select "Date" (↑/↓).



- 3 Select the day (within one week) to jump to (←/→).
- 4 Select "Time" (↑/↓).
- 5 Select the time of the day (0:00 a.m. to 23:00 p.m.) to jump to (←/→).
- 6 Select "Jump" (↑/↓/←/→ then ENTER).
The Programme List of the specified day and time displays.

EPG Search

- 1 Press YELLOW when the EPG screen (Programme List, Detailed information and Search Result) is displayed.
- 2 Select "Date" (↑/↓).

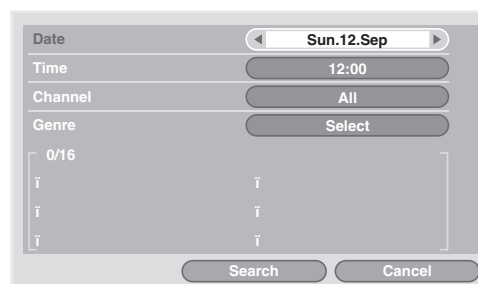

- 3 Select the day (within one week) to search (←/→).
- 4 Select "Time" (↑/↓).
- 5 Select the time of the day (0:00 a.m. to 23:00 p.m.) to search (←/→).
- 6 Select "Channel" (↑/↓).
- 7 Select whether to search "All" or "Favourites" (←/→).
- 8 Select "Genre" (↑/↓ then ENTER).
- 9 Select the genre(s) to search (↑/↓/←/→ then ENTER).
Pressing ENTER again will delete the selected genre from the search list.
- 10 Select "OK" (↑/↓/←/→ then ENTER).
- 11 Select "Search" (↑/↓/←/→ then ENTER).
An EPG search with your customized settings starts.

Chapter 11

Useful adjustment settings

Switching the vertical drive frequency

You can switch the vertical drive frequency for screen display between 75 Hz and 100 Hz. Choose the drive frequency that best suits the broadcast signals in your area.

- 1 Press **HOME MENU**.
- 2 Select **"Option"** (↑/↓ then **ENTER**).
- 3 Select **"Drive Mode"** (↑/↓ then **ENTER**).
- 4 Select **"75 Hz"** or **"100 Hz"** (↑/↓ then **ENTER**).



- 5 Press **HOME MENU** to exit the menu.

Note

- This setting can be made for each input source separately.
- This setting cannot be made when 480i, 480p, 1080i@60 Hz, 720p@60 Hz, or 1080p@24 Hz signals are input.
- If you select "Auto" for "Side Mask" (page 47), the selection for "Drive Mode" becomes ineffective.

Adjusting image positions

This setting adjusts the horizontal and vertical positions of images on the plasma television.

- 1 Press **HOME MENU**.
- 2 Select **"Option"** (↑/↓ then **ENTER**).
- 3 Select **"Position"** (↑/↓ then **ENTER**).
- 4 Select **"H/V Position Adjust"** (↑/↓ then **ENTER**).



- 5 Adjust the vertical position (↑/↓) or the horizontal position (←/→).
- 6 Press **HOME MENU** to exit the menu.

Note

- To restore the factory defaults for all items, press ↑/↓ to select "Reset" in step 4, and then press **ENTER**. A confirmation screen appears. Press ←/→ to select "Yes", and then press **ENTER**.
- Adjustments are stored separately according to input source.
- Depending on the displayed video, the image position may not change even after adjustment.

Selecting an input signal type

After connecting to the INPUT 1, INPUT 2, or INPUT 3 terminal, specify the type of video signals to be received from the connected equipment. For the type of the signals, see the operation manual that came with the connected equipment.

Before starting the menu, press **INPUT 1**, **INPUT 2**, or **INPUT 3** on the remote control unit or press **INPUT** on the plasma television to select an input source.

- 1 Press **HOME MENU**.
- 2 Select **"Option"** (↑/↓ then **ENTER**).
- 3 Select **"Input Select"** (↑/↓ then **ENTER**).
- 4 Select a signal type (↑/↓ then **ENTER**).

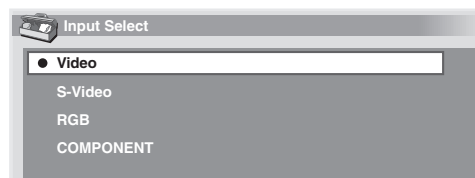

- For INPUT 1, you can select "Video" or "RGB".
- For INPUT 2, you can select "Video", "S-Video" or "COMPONENT".
- For INPUT 3, you can select "Video", "S-Video" or "RGB".

- 5 Press **HOME MENU** to exit the menu.

Note

- If no image appears or images appear in inappropriate colours, specify another video signal type.
- For the signal types to be specified, check the operation manual that came with the connected equipment.

Colour system setting

If an image does not appear clearly, select another colour system (e.g., PAL, NTSC).

- 1 Press **HOME MENU**.
- 2 Select **"Option"** (↑/↓ then **ENTER**).
- 3 Select **"Colour System"** (↑/↓ then **ENTER**).
- 4 Select a video signal system (↑/↓ then **ENTER**).



- You can select "Auto", "PAL", "SECAM", "NTSC", or "4.43NTSC".
- With "Auto" selected, input signals are automatically identified.

5 Press HOME MENU to exit the menu.

Note

- The factory default is "Auto".
- You need to perform colour system setting for each of INPUT 1 to 4.
- For the colour system setting, see steps 11 and 12 under *Setting up analogue TV channels manually* on page 25.

Selecting a screen size manually

Press **[F4]** to switch among the screen size options selectable for the type of video signals currently received.

Each time you press **[F4]**, the selection is switched.

The selectable screen sizes differ depending on the types of input signals.

Important

- If images with black bands on both sides or top and bottom of the screen – when using the "4:3", "FULL 14:9" or "CINEMA 14:9" modes, for example – are displayed continuously for long periods or for shorter periods of time over several days, image retention may result. It is recommended that you enjoy watching images displayed in full screen, except when doing so may result in copyright infringement.

Item	Description
4:3	For standard 4:3 pictures. A side mask appears on each side.
FULL 14:9	For 14:9 squeeze pictures. A thin side mask appears on each side.
CINEMA 14:9	For 14:9 letterbox pictures. A thin side mask appears on each side, and you may also see bars on the top and bottom with some programmes.
WIDE	In this mode the picture is progressively stretched toward each side of the screen.
FULL	For 16:9 squeeze pictures.
ZOOM	For 16:9 letterbox pictures. Bars may appear on the top and bottom with some programmes.
CINEMA	For 14:9 letterbox pictures. Bars may appear on the top and bottom on some programmes.

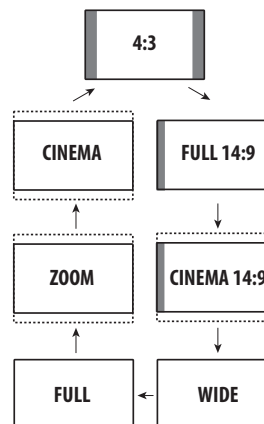

Note

- While watching High Definition TV broadcasting, pressing **[F4]** switches among FULL, WIDE, 4:3, and ZOOM.
- Some HD broadcasts may display 4:3 content with side masks, which may cause uneven wear. After viewing it is recommended to view full-screen motion video.

Selecting a screen size automatically

The plasma television automatically selects an appropriate screen size when the received video signals contain WSS (wide screen signaling) information or when video signals are received from a connected HDMI equipment (see page 51). To activate this function, use the following procedure.

- 1 Press HOME MENU.
- 2 Select "Option" (**↑/↓** then ENTER).
- 3 Select "Auto Size" (**↑/↓** then ENTER).
- 4 Select "On" (**↑/↓** then ENTER).



Item	Description
Off (default)	Deactivates the Auto Size function.
On	Activates the Auto Size function.

5 Press HOME MENU to exit the menu.

Note

- Manually select an appropriate screen size if an image does not automatically switch to a correct screen format.

- When the video signal contains no aspect ratio information, the function will not work even with "On" selected.

Selecting a screen size for 4:3 aspect ratio signals

Specify whether the plasma television should choose the 4:3 mode or WIDE mode when 4:3 aspect ratio signals are received with the Auto Size function activated.

- Press **HOME MENU**.
- Select **"Option"** (↑/↓ then **ENTER**).
- Select **"4:3 Mode"** (↑/↓ then **ENTER**).
- Select **"WIDE"** or **"4:3"** (↑/↓ then **ENTER**).



Item	Description
WIDE (default)	Wide image without side masks.
4:3	Keeps the 4:3 aspect ratio and presents side masks.



- Press **HOME MENU** to exit the menu.

Changing the brightness at both sides of the screen (Side Mask)

With the 4:3, FULL 14:9, or CINEMA 14:9 screen size, you can change the brightness of the grey side masks that appear at both sides of the screen.

Important

- The "Auto" setting adjusts the brightness of the side masks according to the brightness of the screen and can reduce the possibility of image retention.

- Press **HOME MENU**.
- Select **"Option"** (↑/↓ then **ENTER**).
- Select **"Side Mask"** (↑/↓ then **ENTER**).
- Select the desired parameter (↑/↓ then **ENTER**).

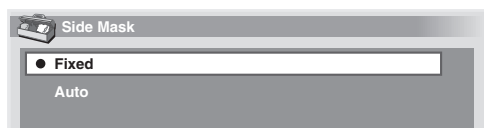

Item	Description
Fixed (default)	Always sets the same brightness for the grey side masks.
Auto	Adjusts the brightness of the grey side masks according to the brightness of images.

- Press **HOME MENU** to exit the menu.

Note

- If you select "Auto", the selection for "Drive Mode" becomes ineffective (see *Switching the vertical drive frequency* on page 45).

Sleep Timer

When the selected time elapses, the Sleep Timer automatically places the system into the standby mode.

- Press **HOME MENU**.
- Select **"Sleep Timer"** (↑/↓ then **ENTER**).
- Select the desired time (↑/↓ then **ENTER**).
Select from "Off" (cancel), "30 min", "60 min", "90 min", and "120 min".
- Press **HOME MENU** to exit the menu.

Note

- Five minutes before the selected time elapses, the remaining time appears every minute.
- To check the remaining time, perform steps 1 and 2. After checking the time, press **HOME MENU** to restore the previous display.

Using a password

The plasma television provides the Channel lock function and Child lock function for preventing children from watching inappropriate programmes. You need to enter a password when watching programmes with "Block" specified. Before the system is shipped, "1234" is preset as the factory-default password. You can however, change the password as you want.

You will need to enter the password before using the "Auto Installation", "Analogue TV Setup", "DTV Setup", or "Password" functions from the Home Menu. This is to prevent unauthorized changes to the settings.

Entering a password

You will need to enter the password after selecting a channel blocked with the Channel Lock or Child Lock function, and before you can use some of the menu functions.

- Enter your 4-digit password using buttons **0** to **9**.

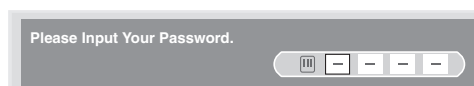

Note

- If you fail to enter the correct password three times, "Invalid password." appears, and the menu is closed. In order to display the password entry screen again to unlock the password, select the blocked channel or open the menu again.
- If the password entry screen disappears before entry, you may recall it by pressing **ENTER**.

Changing the password

Use the following procedure to change the password.

- 1 Press **HOME MENU**.
- 2 Select **"Setup"** (**↑/↓** then **ENTER**).
- 3 Select **"Password"** (**↑/↓** then **ENTER**).
The password entry screen appears. Enter the current 4-digit password using buttons **0** to **9**.
- 4 Select **"Change Password"** (**↑/↓** then **ENTER**).
- 5 Enter a 4-digit password to be newly set, using buttons **0** to **9**.

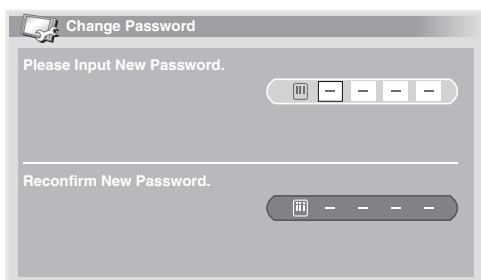

- 6 Enter the same password that you have entered in step 5.
 - If a different password is entered, the operation goes back to step 5 for reentry from the beginning.
 - You can try up to three times to reconfirm the new password before the Change Password screen is automatically exited.
- 7 Press **HOME MENU** to exit the menu.

Note

- Take a note of the newly set password and keep it handy.

Resetting the password function

- 1 Press **HOME MENU**.
- 2 Select **"Setup"** (**↑/↓** then **ENTER**).
- 3 Select **"Password"** (**↑/↓** then **ENTER**).
The password entry screen appears. Enter your 4-digit password using buttons **0** to **9**.
- 4 Select **"Reset"** (**↑/↓** then **ENTER**).
- 5 Select **"Yes"** (**←/→** then **ENTER**).
- 6 Press **HOME MENU** to exit the menu.

Note

- The above procedure will reset the password to the factory default (1 2 3 4).

Disabling the password function

Use the following procedure if you want to deactivate the protection function that prompts password entry.

- 1 Press **HOME MENU**.
- 2 Select **"Setup"** (**↑/↓** then **ENTER**).
- 3 Select **"Password"** (**↑/↓** then **ENTER**).
The password entry screen appears. Enter your 4-digit password using buttons **0** to **9**.
- 4 Select **"Password Setting"** (**↑/↓** then **ENTER**).
- 5 Select **"Disable"** (**↑/↓** then **ENTER**).
- 6 Press **HOME MENU** to exit the menu.

Note

- The above procedure will reset the password to the factory default (1 2 3 4).
- After disabling the password function, you cannot change the Child Lock settings (see *Setting Child Lock* on page 26).
- After disabling the password function, you cannot change or reset the password.
- When you enable the password function again after disabling it, the factory default password (1 2 3 4) is restored.

We suggest you write down your password so you don't forget it.

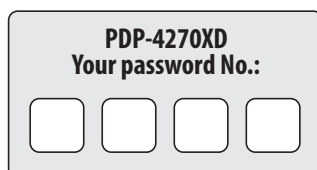
**If you forget the password**

When the message "Please Input Your Password." is displayed, press the **ENTER** button on the remote control unit and hold it down for 3 seconds or longer. The password reverts to "1234".

Note that it is not possible to reset the password from the DTV Setup screen.

Chapter 12

Using with other equipment

You can connect many types of external equipment to your plasma television, like a decoder, VCR, DVD player, game console, and camcorder.

To view images coming from external equipment, select the input source using the **INPUT** buttons on the remote control (see *Remote control unit* on page 14) or the **INPUT** button on the plasma television.

Caution

- To protect all equipment, always unplug the plasma television from the power outlet before connecting to a decoder, VCR, DVD player, game console, camcorder, or other external equipment.

Note

- Refer to the relevant operation manual (DVD player, etc.) carefully before making connections.
- Unless stated otherwise, the connecting cables shown in the illustrations are readily available commercially, but are not supplied with this product.

Connecting a DVD player

Use the INPUT 2 terminal when connecting to a DVD player and other audiovisual equipment.

When using a component video cable, select "COMPONENT" in the "Input Select" menu (see *Selecting an input signal type* on page 45). In this case, the SCART cable will carry the audio signal.

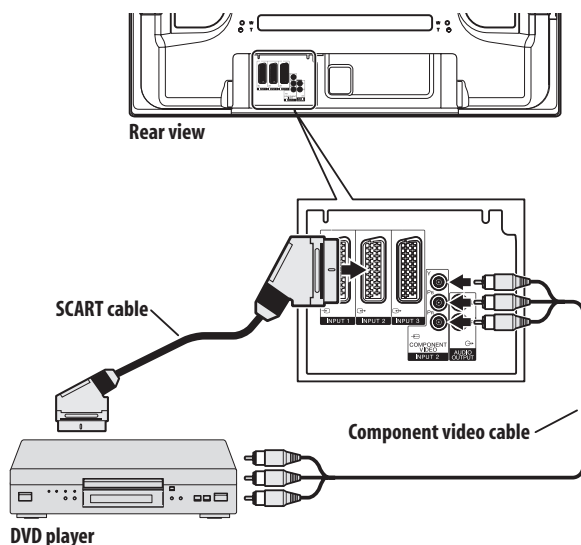

DVD playback

To watch a DVD, press **INPUT 2** on the remote control unit or press **INPUT** on the plasma television to select INPUT2.

Note

- If DVD images do not come in clearly, you may need to change the input signal type setting using the menu (see page 45).
- Refer to your DVD player operation manual for the signal type.

Connecting a decoder

Use the INPUT 1 terminal when connecting a decoder and other audiovisual equipment.

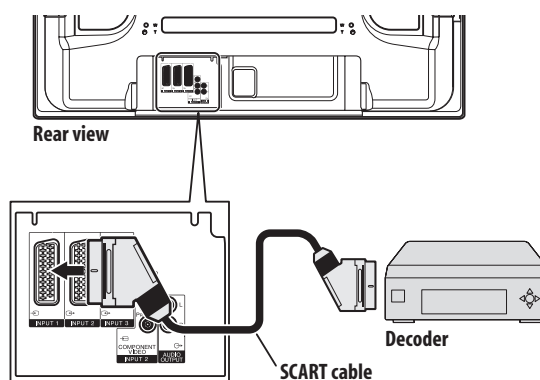

Displaying a decoder image

Press buttons **0** to **9** or **P+/P-** to select a programme specified for decoder setting (see page 27).

Press **INPUT 1** on the remote control unit or press **INPUT** on the plasma television to select INPUT 1.

Note

- Be sure to use INPUT 1 to connect a decoder.
- If decoder images do not come in clearly, you may need to change the input signal type setting using the menu (see page 45).
- Refer to your decoder operation manual for the signal type.

Connecting a VCR

Use the INPUT 2 terminals when connecting a VCR and other audiovisual equipment.

If your VCR supports TV-VCR advanced "AV link" systems (see page 52), you can connect the VCR to the INPUT 2 or 3 terminal on the plasma television using the fully-wired 21-pin SCART cable.

AV link advanced system

Download tuning information directly from TV to VCR (Preset download).

While watching TV, you can record a programme with a one-touch press of the VCR recording button. (WYSIWYR*)

*Refer to your VCR operation manual as some VCRs have an exclusive key for WYSIWYR.

When you press the play button on the VCR, the system automatically turns on from standby and displays a VCR image.

TV-VCR advanced "AV link" systems may not be compatible with some external sources.

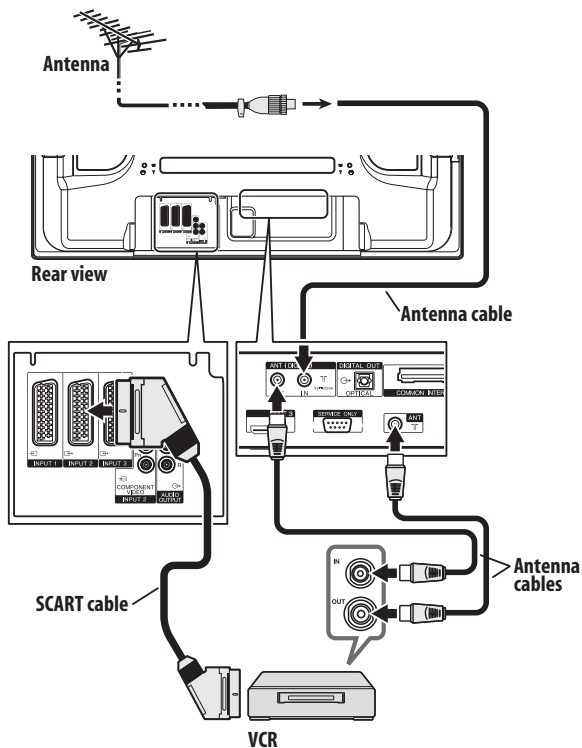

VCR playback

To watch a VCR image, press **INPUT 2** on the remote control unit or press **INPUT** on the plasma television to select INPUT2.

Note

- If VCR images do not come in clearly, you may need to change the input signal type setting using the menu (see page 45).
- Connect external equipment to only terminals that are to be actually used.
- Refer to your VCR operation manual for the signal type.

Connecting a game console or camcorder

Use the INPUT 4 terminals to connect a game console, camcorder and other audiovisual equipment.

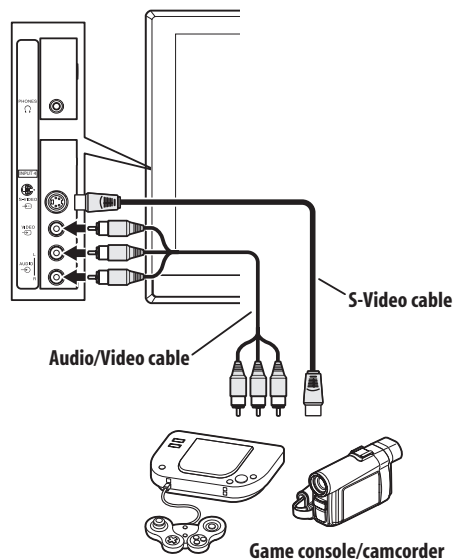

Displaying an image from the game console or camcorder

To watch an image coming from the game console or camcorder, press **INPUT 4** on the remote control unit or press **INPUT** on the plasma television to select INPUT4.

Note

- The INPUT 4 terminals are checked for cable connections in the order where; 1) S-Video, 2) Video.
- Connect external equipment to only terminals that are to be actually used.

Connecting an amplifier/AV receiver

You can enjoy more powerful sound by connecting an amplifier or AV receiver to the plasma television.

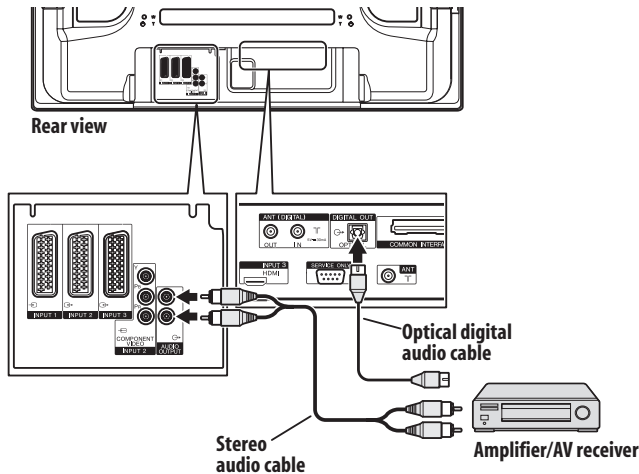

Note

- For details, refer to the operation manual for the audio equipment to be connected.
- Audio signals synchronizing with currently displayed images are always output to the AUDIO OUTPUT terminals.
- While in DTV mode, no signals are output if they are copy guarded.

Using the HDMI Input

The INPUT 3 terminals include an HDMI terminal to which digital video and audio signals can be input. To use the HDMI terminal, activate the terminal and specify the types of video and audio signals to be received from the connected equipment. For the types of these signals, see the operation manual that came with the connected equipment.

Before starting the menu, press **INPUT 3** on the remote control unit or press **INPUT** on the plasma television to select INPUT 3.

Input signal table

1920 x 1080i@50 Hz
720 x 576p@50 Hz
1280 x 720p@50 Hz
720(1440) x 576i@50 Hz
1920 x 1080i@59.94 Hz/60 Hz
720 x 480p@59.94 Hz/60 Hz
1280 x 720p@59.94 Hz/60 Hz
720(1440) x 480i@59.94 Hz/60 Hz
1920 x 1080p@24 Hz

For audio, the system supports the following:

- Linear PCM (STEREO 2ch)
- Sampling frequency: 32 kHz, 44.1 kHz, 48 kHz

Note

- PC signals are not compatible with the HDMI terminal.
- It may take a short while until the image is displayed, depending on the equipment connected.

Connecting HDMI equipment

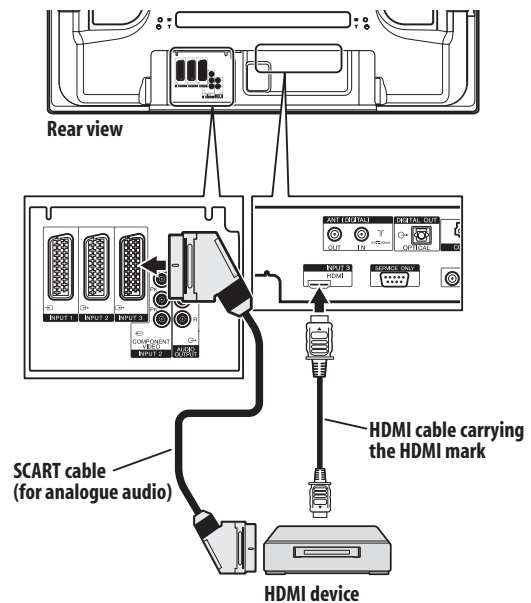

Activating the HDMI terminal

- 1 Press **HOME MENU**.
- 2 Select **"Option"** (↑/↓ then **ENTER**).
- 3 Select **"HDMI Input"** (↑/↓ then **ENTER**).
- 4 Select **"Setting"** (↑/↓ then **ENTER**).
- 5 Select **"Enable"** (↑/↓ then **ENTER**).

Item	Description
Disable (default)	Deactivates the HDMI terminal.
Enable	Activates the HDMI terminal.

- 6 Press **HOME MENU** to exit the menu.

To specify the type of digital video signals:

- 1 Repeat steps 1 to 3 provided for **"Activating the HDMI terminal"**.
- 2 Select **"Video"** (↑/↓ then **ENTER**).

3 Select the type of digital video signals (↑/↓ then ENTER).

- If you select "Auto", an attempt will be made to identify the type of digital video signals when digital video signals are received.

Item	Description
Auto (default)	Automatically identifies input digital video signals.
Colour-1	Digital Component Video signals (4:2:2) locked
Colour-2	Digital Component Video signals (4:4:4) locked
Colour-3	Digital RGB signals locked

4 Press HOME MENU to exit the menu.

Note

- If you select a parameter other than "Auto", make such a setting that results in natural colour.
- If no image appears, specify another digital video signal type.
- For the digital video signal types to be specified, check the operation manual that came with the connected equipment.

To specify the type of audio signals:

1 Repeat steps 1 to 3 provided for "Activating the HDMI terminal".

2 Select "Audio" (↑/↓ then ENTER).

3 Select the type of audio signals (↑/↓ then ENTER).

- If you select "Auto", an attempt will be made to identify the type of audio signals when audio signals are received.

Item	Description
Auto (default)	Automatically identifies the input signals.
Digital	Accepts digital audio signals.
Analogue	Accepts analogue audio signals.

4 Press HOME MENU to exit the menu.

Note

- If no sound is output, specify another audio signal type.
- For the audio signal types to be specified, check the operation manual that came with the connected equipment.
- Depending on the equipment to be connected, you also need to connect analogue audio cables.

Using i/o link.A

The plasma television incorporates three typical i/o link.A functions for smooth connections between plasma television and other audiovisual equipment.

One Touch Play

While the plasma television is in standby mode, it automatically turns on and plays back images from the audiovisual source (e.g. VCR, DVD).

WYSIWYR (What You See Is What You Record)

When the remote control unit of the connected VCR has the WYSIWYR button, you can automatically start recording by pressing the WYSIWYR button.

Preset Download

Automatically transfers channel preset information from the tuner on the plasma television to the one on the connected audiovisual equipment (e.g. VCR) via the INPUT 2 or 3 terminal.

Selecting the SCART terminal for use with i/o link.A

The plasma television inputs 2 and 3 are available for use with i/o link.A. Select which is to be used.

1 Press HOME MENU.

2 Select "Setup" (↑/↓ then ENTER).

3 Select "i/o link.A" (↑/↓ then ENTER).

4 Select a setting (↑/↓ then ENTER).

Item	Description
INPUT 2 (default)	INPUT 2 is available for i/o link.A.
INPUT 3	INPUT 3 is available for i/o link.A.

Note

- The i/o link.A functions work only when the audiovisual equipment is connected to the INPUT 2 or 3 terminal on the plasma television with i/o link.A via a fully wired 21-pin SCART.
- Refer to operation manuals of each external equipment for the details.
- If a SCART cable has been connected to the INPUT 3 terminal with the i/o link.A activated, input signals (other than Component) are automatically identified and displayed. If the i/o link.A has been deactivated, Video is always selected for signals other than RGB because the system cannot identify among RGB, Y/C (S-Video), and CVBS (Video) signals; for example, receiving Y/C (S-Video) signals results in monochrome display.

Using the SCART output function

This function allows you to record DTV programmes with a connected VCR or other recording equipment while enjoying watching the plasma television as usual. With this function, you can also easily enjoy time-shift playback when a DVD/HDD recorder (DVR) is connected.

The diagram below shows the plasma television connected to a Pioneer DVR-540H as an example.

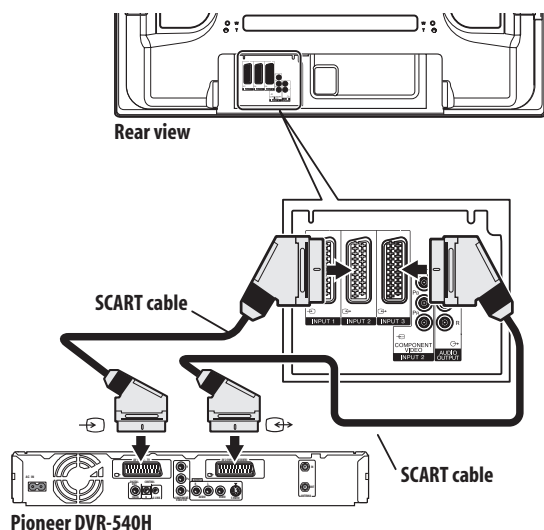

In addition to the above connections, you need to perform the following:

See "Switching the SCART output" and select "Fixed on DTV" for "SCART Output" in the Setup menu.

On the DVD/HDD recorder, select the video/audio input source matching the external input terminal to which the plasma television has been connected. For this method, see the operation manual that came with the recorder.

Select the input source on the plasma television depending on the terminal to which the output of the DVD/HDD recorder has been connected; for the above connection example, select INPUT 2.

When you complete the above connections and setups, you can then enjoy time-shift playback with the DVD/HDD recorder.

Note

- Some DVD/HDD recorders may not allow time-shift playback. Check the operation manual that came with your recorder.
- For details about connection and setting procedures, see the operation manual that came with your recorder.

Switching the SCART output

Video and audio signals output from INPUT 2 and INPUT 3 sources are the same as those used for the current image display. You can however change the setting so that DTV signals are always output regardless of the current image display.

- 1 Press **HOME MENU**.
- 2 Select **"Setup"** (↑/↓ then **ENTER**).
- 3 Select **"SCART Output"** (↑/↓ then **ENTER**).
- 4 Select a desired parameter (↑/↓ then **ENTER**).

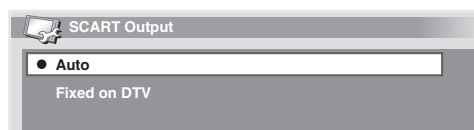

Item	Description
Auto (default)	Outputs audio and video signals from the selected input source
Fixed on DTV	Always outputs DTV signals

- 5 Press **HOME MENU** to exit the menu.

Note

The following operations are given higher priority over the above setting:

- Presetting a DTV programme for recording
- Execution of WYSIWYR (see *WYSIWYR (What You See Is What You Record)* on page 52)

Chapter 13 Using Teletext

Using the Teletext Functions

What is Teletext?

Teletext broadcasts pages of information and entertainment to specially equipped television sets. Your plasma television receives Teletext signals broadcast by TV networks, and decodes them into graphical format for viewing. News, weather and sports information, stock exchange prices and programme previews are among many services available.

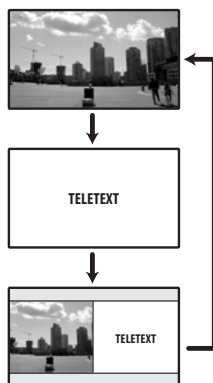

Important

- Displaying Teletext pages for a long period of time, or for shorter periods of time everyday, may result in image retention.



Operating the Teletext basics

Turning on and off Teletext

- 1 Select a TV channel or external input source providing a Teletext programme.
- 2 Press  to display the Teletext (full screen).
- 3 Press  again to display the Teletext on the right screen and normal image on the left screen.
 - Each time you press , the screen switches as shown to the left.
 - If you select a programme with no Teletext signal, "Cannot display Teletext." appears.

Selecting and operating Teletext pages

Use the following remote control buttons to select and operate Teletext pages.

Colour (RED/GREEN/YELLOW/BLUE):

You can select a group or block of pages displayed in the coloured brackets at the bottom of the screen by pressing the corresponding colour (RED/GREEN/YELLOW/BLUE) on the remote control unit.

0 to 9:



Directly select any page from 100 to 899 by using 0 to 9.

/

Selects the next or previous page.

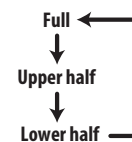
Each time you press , the teletext image switches as shown below.



To display hidden information such as an answer to a quiz, press . Press  again to hide the information.

To stop updating Teletext pages, press .

Press  again to release the hold mode.

Displays an Index page for the CEEFAX/FLOF format. Displays a TOP Over View page for the TOP format.

Note

- Before displaying the Teletext, return the screen to the single-screen mode.

Displaying subpages

You can display several subpages as they are transmitted.

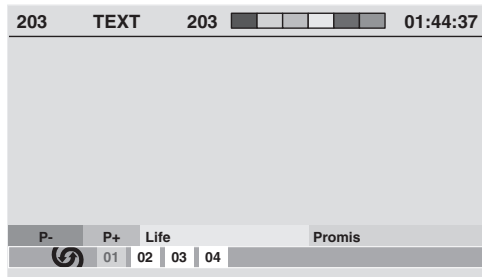

1 Press **[Teletext]** to display Teletext.

- If you open a page containing subpages, the subpages are automatically displayed in sequence.

2 To quit automatic subpage change, press **[Left/Right]**.

- You can then manually change subpages by pressing **[Left/Right]**.

Note

- Pressing **[Teletext]** / **[Left/Right]** causes the page to be changed and the subpage screen to disappear.
- Pressing **[Teletext]** stops automatic subpage change and performs its respective button function.

Displaying TOP Over View

When receiving TOP Teletext, you can read a TOP text overview.

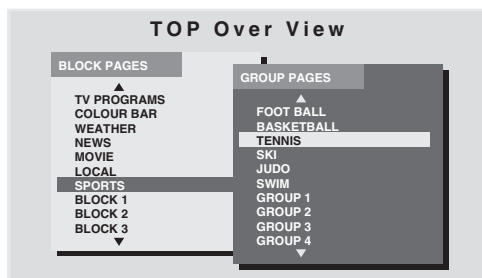

1 Press **[Teletext]** to display Teletext.

2 While receiving TOP Teletext, press **[Teletext]** to display TOP Over View.

3 Press **[Up/Down]** and **[Left/Right]** to select the desired block or group pages, and then press ENTER.

Displaying subtitle pages

You can display several subtitles as they are transmitted.

1 Press **[Teletext]** to display the subtitle.



Subtitle is updated by the information sent by the broadcasting station.

2 Press **[Teletext]** again to access next available subtitle screen.

Chapter 14

Additional information

Troubleshooting

Problem	Possible solution
<ul style="list-style-type: none"> • No power. • The system cannot be switched on. 	<ul style="list-style-type: none"> • Is the power cord disconnected? (See page 19.) • Has the main power been turned on? (See page 21.) • Check if you pressed buttons 0 to 9 on the remote control unit. (See page 21.) • If the indicator on the system lights up red, press 0 to 9.
<ul style="list-style-type: none"> • Remote control unit does not operate. 	<ul style="list-style-type: none"> • Operate the remote control unit while pointing it toward the remote control sensor on the plasma television. (See page 20.) • Are the batteries inserted with polarity (+, -) aligned? (See page 19.) • Are the batteries worn out? Replace with new batteries. (See page 19.) • Are you using it under strong or fluorescent lighting? • Is a fluorescent light illuminated to remote control sensor?
<ul style="list-style-type: none"> • System cannot be operated. 	<ul style="list-style-type: none"> • External influences such as lightning, static electricity, etc., may cause improper operation. In this case, operate the system after first turning off the power of the plasma television, or unplugging the power cord and re-plugging it in after 1 or 2 minutes.
<ul style="list-style-type: none"> • No image and audio is presented. 	<ul style="list-style-type: none"> • Check if the input source for video has been unintentionally selected although you want to watch a TV channel. (See page 21.) • Check if you have selected a channel blocked with Child Lock. (See page 26.) • Enter a password to temporarily cancel Child Lock. (See page 47.) • Check the cable connection with the antenna. (See page 18.) • Check the cable connection with the other equipment. (See pages 49 to 53.)
<ul style="list-style-type: none"> • No picture. 	<ul style="list-style-type: none"> • Is connection to other components correct? (See pages 49 to 53.) • Is the Input Select setting correct? (See page 45.)
<ul style="list-style-type: none"> • Audio is output but no image is presented. 	<ul style="list-style-type: none"> • Check if you have selected "Picture Off" for Energy Save. With this option selected, the screen is deactivated: only sound is output. To restore the screen display, press any button other than  + /  - or . (See page 33.)
<ul style="list-style-type: none"> • Images are presented but no audio is output. 	<ul style="list-style-type: none"> • Check if you have selected the minimum volume. (See page 22.) • Check that no headphones are connected. • Check that the sound is not muted. (See page 23.) • When using INPUT 4 as the input source, check that the audio terminal is also in connection. (See page 51.)
<ul style="list-style-type: none"> • Sound is output from only a single speaker. 	<ul style="list-style-type: none"> • Has the balance been correctly adjusted? (See page 32.)
<ul style="list-style-type: none"> • Picture is cut off. 	<ul style="list-style-type: none"> • Is the image position correct? (See page 45.) • Has the correct screen size been selected? (See page 46.)
<ul style="list-style-type: none"> • Strange colour, light colour, dark or colour misalignment. 	<ul style="list-style-type: none"> • Adjust the picture tone. (See pages 28 to 31.) • Is the room too bright? The picture may look dark in a room that is too bright. • Check the colour system setting. (See pages 25 to 26, 45.)
<ul style="list-style-type: none"> • After-image lag 	<ul style="list-style-type: none"> • After displaying a still image or a very bright image for a certain period of time, if the screen is then switched to a darker scene, the previous image may appear as an after-image. • This can be rectified by playing a rather bright moving image for several minutes. However, displaying a still image for excessively long periods of time may cause permanent display deterioration.
<ul style="list-style-type: none"> • Brightness and colour tone on both sides differ from those in the centre in 4:3 mode. 	<ul style="list-style-type: none"> • If images in 4:3 mode or letterbox images are displayed for long periods or for shorter periods over several days, an after-image may remain due to burning. This is a characteristic of plasma displays. • We recommend that you enjoy watching images in a full screen mode as much as possible. (See page 46.) • When watching images in 4:3 mode, we recommend you select "Auto" for the Side Mask setting. This adjusts the brightness of the grey side masks according to the brightness of the main image. (See page 47.)
<ul style="list-style-type: none"> • Power is suddenly turned off. 	<ul style="list-style-type: none"> • The system's internal temperature has increased. Remove any objects blocking vent or clean. (See page 15.) • Check the power control setting. (See page 33.) • Check the sleep timer setting. (See page 47.)
<ul style="list-style-type: none"> • Panel sounds/noises. 	<ul style="list-style-type: none"> • Panel generated sounds—for example, fan motor noise, electrical circuit humming, glass panel buzzing—are normal operation of a phosphor-based matrix display. • When you change the Energy Save mode, you may notice a change in the panel sound. This is normal.
<ul style="list-style-type: none"> • POWER ON indicator or STANDBY indicator is quickly flashing. 	<ul style="list-style-type: none"> • Internal protective circuits may have been activated. First turn the main power off by pressing POWER on the plasma television, and then turn the power on again in after one minute or more. If the problem is not solved with this, contact a Pioneer Service Center. These are listed on your warranty card for each country. Alternatively, check the Pioneer Web site (see cover) for contact details.

If the following error codes appear on the screen, check the corresponding items in the table.

Code	Message	Check
SD04 and SD11	Powering off. Internal temperature too high. Check temperature around PDP.	Check if the ambient temperature of the plasma television is high.
SD05	Internal protection circuit turns power off.	Contact a Pioneer Service Center. These are listed on your warranty card for each country. Alternatively, check the Pioneer Web site (see cover) for contact details.

SCART pin assignments

Various audio and video devices may be connected via the SCART terminals.

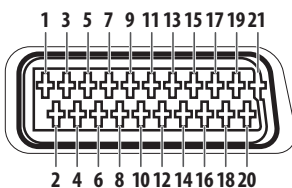

SCART (INPUT 1)

1 Audio right output	2 Audio right input	3 Audio left output
4 Common earth for audio	5 Earth for Blue	6 Audio left input
7 Blue input	8 Audio-video control	9 Earth for Green
10 Not used	11 Green input	12 Not used
13 Earth for Red	14 Earth for Red/Green/Blue control	15 Red input
16 Red/Green/Blue control	17 Earth for Video output	18 Earth for Video input
19 Video output	20 Video input	21 Plug shield

SCART (INPUT 2)

1 Audio right output	2 Audio right input	3 Audio left output
4 Common earth for audio	5 Earth	6 Audio left input
7 Not used	8 Audio-video control	9 Earth
10 AV link control	11 Not used	12 Not used
13 Earth	14 Earth	15 Chroma S-Video input
16 Not used	17 Earth for Video output	18 Earth for Video input/S-Video input
19 Video output	20 Video input/S-Video input	21 Plug shield

SCART (INPUT 3)

1 Audio right output	2 Audio right input	3 Audio left output
4 Common earth for audio	5 Earth for Blue	6 Audio left input
7 Blue input	8 Audio-video control	9 Earth for Green
10 AV link control	11 Green input	12 Not used
13 Earth for Red	14 Earth for Red/Green/Blue control	15 Chroma S-Video input
16 Red/Green/Blue control	17 Earth for Video output	18 Earth for Video input/S-Video input
19 Video output	20 Video input/S-Video input	21 Plug shield

Signal assignments for 15-pin D-sub connector

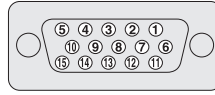

Pin No.	Signal assignment	Pin No.	Signal assignment
1	R	9	+5 V
2	G	10	GND (ground)
3	B	11	Not connected
4	Not connected	12	SDA
5	Not connected	13	HD
6	GND (ground)	14	VD
7	GND (ground)	15	SCL
8	GND (ground)		

Specifications

Item			42" Plasma Television, model: PDP-4270XD
Number of pixels			1024 x 768 pixels
Audio amplifier			13 W + 13 W (1 kHz, 10 %, 8 Ω)
Speakers			Woofer: 4.8 cm x 13 cm cone type Tweeter: 2.5 cm semidome type
Surround System			SRS/FOCUS/TruBass
Power Requirements			220 V to 240 V AC, 50 Hz/60 Hz, 291 W (0,7 W Standby)
Dimensions			1040 mm (W) x 679 mm (H) x 115 mm (D)
Weight			32.1 kg (70.8 lbs.)
Colour System		Analogue	PAL/SECAM/NTSC 3.58/NTSC 4.43/PAL 60
		Digital	PAL/SECAM
TV Function (Analogue)	Receiving System		B/G, D/K, I, L/L'
	Tuner	VHF/UHF	E2-E69 ch, F2-F10 ch, I21-I69 ch, IR A-IR J ch
		CATV	Hyper-band, S1-S41 ch
	Auto Channel Preset		99 ch, Auto Preset, Auto Label, Auto Sort
	STEREO		NICAM/A2
TV Function (Digital)	Receiving System		DVB-T (2 K / 8 K COFDM)
	Tuner	VHF/UHF	VHF Band III (170 MHz to 230 MHz) and UHF Band IV, V (470 MHz to 862 MHz)
	Auto Channel Preset		999 ch, Auto Preset, Auto Label, Auto Sort
	STEREO		MPEG layer I/II, Dolby Digital
Terminals	Rear	INPUT 1	SCART (AV in, RGB in, TV out)
		INPUT 2	SCART (AV in/out, S-VIDEO in, AV link *1), Component Video in
		INPUT 3	SCART (AV in/out, S-VIDEO in, RGB in, AV link *1), HDMI in*2
		Antenna	75 Ω Din Type for VHF/UHF in (Analogue) 75 Ω Din Type for VHF/UHF in (Digital) 75 Ω Din Type for VHF/UHF out (Digital)
	Side	INPUT 4	S-VIDEO, AV in
		AUDIO OUTPUT terminal (Rear)	AUDIO out (Fixed)
		PHONES OUTPUT terminal (Side)	16 Ω to 32 Ω recommended
DIGITAL OUT terminal (Rear)	Digital audio output (Optical)		
COMMON INTERFACE (Rear)	CA module		

*1 Switchable from menu.

*2 This conforms to HDMI1.1 and HDCP1.1. HDMI (High Definition Multimedia Interface) is a digital interface that handles both video and audio using a single cable. HDCP (High-bandwidth Digital Content Protection) is a technology used to protect copyrighted digital contents that use the Digital Visual Interface (DVI).

Design and specifications are subject to change without notice.

Trademarks

- FOCUS, WOW, SRS and  symbol are trademarks of SRS Labs, Inc.
- FOCUS and SRS technologies are incorporated under license from SRS Labs, Inc.
- This product includes FontAvenue® fonts licensed by NEC Corporation. FontAvenue is a registered trademark of NEC Corporation.
- HDMI, the HDMI logo and High-Definition Multimedia Interface are trademarks or registered trademarks of HDMI Licensing LLC.
- Manufactured under license from Dolby Laboratories. "Dolby" and the double-D symbol are trademarks of Dolby Laboratories.
- The names of companies or institutions are trademarks or registered trademarks of the respective companies or institutions.

IMPORTANT



Ce symbole de l'éclair, placé dans un triangle équilatéral, a pour but d'attirer l'attention de l'utilisateur sur la présence, à l'intérieur du coffret de l'appareil, de "tensions dangereuses" non isolées d'une grandeur suffisante pour représenter un risque d'électrocution pour les êtres humains.



ATTENTION:
POUR EVITER TOUT RISQUE D'ELECTROCUTION, NE PAS ENLEVER LE COUVERCLE (NI LE PANNEAU ARRIERE). AUCUNE PIECE REPARABLE PAR L'UTILISATEUR NE SE TROUVE A L'INTERIEUR. CONFIER TOUT ENTRETIEN A UN PERSONNEL QUALIFIE UNIQUEMENT.



Ce point d'exclamation, placé dans un triangle équilatéral, a pour but d'attirer l'attention de l'utilisateur sur la présence, dans les documents qui accompagnent l'appareil, d'explications importantes du point de vue de l'exploitation ou de l'entretien.

AVERTISSEMENT

Cet appareil n'est pas étanche. Pour éviter les risques d'incendie et de décharge électrique, ne placez près de lui un récipient rempli d'eau, tel qu'un vase ou un pot de fleurs, et ne l'exposez pas à des gouttes d'eau, des éclaboussures, de la pluie ou de l'humidité.

D3-4-2-1-3_A_Fr

Ce produit est conforme à la directive relative aux appareils basse tension (73/23/CEE, amendements 93/68/CEE), à la directive CE relative à la compatibilité électromagnétique (89/336/CEE, amendements 92/31/CEE et 93/68/CEE).

AVERTISSEMENT

Avant de brancher l'appareil pour la première, lisez attentivement la section suivante.

La tension de l'alimentation électrique disponible varie selon le pays ou la région. Assurez-vous que la tension du secteur de la région où l'appareil sera utilisé correspond à la tension requise (par ex. 230 V ou 120 V), indiquée sur le panneau arrière.

D3-4-2-1-4_A_Fr

AVERTISSEMENT

Cet appareil est muni d'une fiche de mise à la terre (masse) à trois fils. Comme la fiche présente une troisième broche (de terre), elle ne peut se brancher que sur une prise de courant, prévue pour une mise à la terre. Si vous n'arrivez pas à insérer la fiche dans la prise de courant, contactez un électricien qualifié pour faire remplacer la prise par une qui soit mise à la terre. N'annulez pas la fonction de sécurité que procure cette fiche de mise à la terre.

D3-4-2-1-6_A_Fr

Les symboles suivants figurent sur les étiquettes apposées sur l'appareil. Ils appellent l'attention des utilisateurs et du personnel d'entretien sur des dangers potentiels.



AVERTISSEMENT

Ce symbole signale une pratique dangereuse ou contraire à la sécurité qui peut entraîner une blessure ou des dégâts matériels



DANGER

Ce symbole signale une pratique dangereuse ou contraire à la sécurité qui peut entraîner une blessure grave, voire la mort.

AVERTISSEMENT

Pour éviter les risques d'incendie, ne placez aucune flamme nue (telle qu'une bougie allumée) sur l'appareil.

D3-4-2-1-7a_A_Fr

PRÉCAUTION DE VENTILATION

Lors de l'installation de l'appareil, veillez à laisser un espace suffisant autour de ses parois de manière à améliorer la dissipation de chaleur. L'espace minimum requis est indiqué à la page 15.

AVERTISSEMENT

Les fentes et ouvertures du coffret sont prévues pour la ventilation, pour assurer un fonctionnement stable de l'appareil et pour éviter sa surchauffe. Pour éviter les risques d'incendie, ne bouchez jamais les ouvertures et ne les recouvrez pas d'objets, tels que journaux, nappes ou rideaux, et n'utilisez pas l'appareil posé sur un tapis épais ou un lit.

DANGER

L'interrupteur POWER de cet appareil ne coupe pas complètement celui-ci de sa prise secteur. Comme le cordon d'alimentation fait office de dispositif de déconnexion du secteur, il devra être débranché au niveau de la prise secteur pour que l'appareil soit complètement hors tension. Par conséquent, veillez à installer l'appareil de telle manière que son cordon d'alimentation puisse être facilement débranché de la prise secteur en cas d'accident. Pour éviter tout risque d'incendie, le cordon d'alimentation sera débranché au niveau de la prise secteur si vous prévoyez une période prolongée de non utilisation (par exemple avant un départ en vacances).

Touche STANDBY/ON

STANDBY: Quand l'appareil est en mode veille, l'alimentation principale est coupée et l'appareil ne peut pas être utilisé.

Témoin STANDBY/ON: Le témoin est allumé en rouge quand l'appareil est en mode veille et en bleu quand l'alimentation principale est en service.

Nous vous remercions d'avoir acquis cet appareil Pioneer.

Veillez lire attentivement ce mode d'emploi pour être en mesure d'utiliser l'appareil convenablement. La lecture de ce mode d'emploi terminée, conservez-le dans un endroit sûr pour référence.

Dans certains pays ou régions, la forme de la prise secteur et celle de la fiche du cordon d'alimentation peuvent différer des illustrations de ce document. Toutefois, la manière de brancher le cordon et d'utiliser l'appareil est la même.

Table des matières

01 Informations importantes pour l'utilisateur

02 Précautions de sécurité

Précautions d'installation 10

03 Accessoires fournis



04 Nomenclature

Téléviseur plasma (avant) 12
Téléviseur plasma (arrière) 13
Boîtier de télécommande 14

05 Préparation

Installation du téléviseur plasma 15
Déplacement du téléviseur plasma 15
Pour empêcher le téléviseur plasma de se renverser 16
 Fixation sur une table ou au sol 16
 Fixation à un mur 16
Pose et dépose du support Pioneer 16
 Dépose du support 16
 Réattachement du support 17
Connexions de base 18
 Connexion de l'antenne 18
 Cheminement des câbles 18
 Fixation du noyau de ferrite 19
 Connexion du cordon d'alimentation 19
Préparation du boîtier de télécommande 19
 Mise en place des piles 19
Portée du boîtier de télécommande 20

06 Pour regarder la télévision

Mise sous tension 21
 Indicateurs d'état du téléviseur plasma 21
Sélection des chaînes 21
 Cette touche permet de commuter entre les modes TV et DTV... 21
 Utilisation des touches P+ / P- du boîtier de télécommande .. 22
 Utilisation de 0 à 9 du boîtier de télécommande 22
Accord sur vos chaînes (analogiques) favorites 22
Modification du volume et du son 22
 Utilisation de  + /  sur le boîtier de télécommande .. 22
 Utilisation de la touche  du boîtier de télécommande 23
Commutation du canal audio de l'émission 23
Gel d'une image 23

07 Le menu Home

Présentation du menu Home 24
Utilisation du menu Home 24

08 Réglage

Réglage des chaînes de télévision 25
 Utilisation d'Autoinstallation 25
Réglage manuel des chaînes de télévision analogiques 25
Réduction de bruit vidéo 26
Définition de Verrouillage enfants 26
Sélection d'une entrée décodeur 27
Désignation des chaînes de télévision 27
Classement des chaînes de télévision pré-réglées 27
Choix de la langue 28
Sélection AV 28
Réglages de base de l'image 28
Réglages avancés de l'image 29
 Utilisation de PureCinema 29
 Utilisation de Temp. Couleur 29
 Utilisation de CTI 30
 Utilisation de Gestion coul. 30
 Utilisation d'Espace Couleur 30
 Utilisation de Couleur Intelligente 30
Élimination du bruit des images 30
 Utilisation des fonctions d'expansion de gamme dynamique (DRE) 31
 Utilisation de 3DYC et de Mode I-P 31
Réglages du son 32
 FOCUS 32
 Surround avant 32
Gestion de l'alimentation 33
 Économie d'énergie 33
 Arrêt si absence signal 33
 Pas d'opération arrêt si absence opération 33

09 Pour goûter aux joies des émissions DTV

Pour regarder des émissions DTV 34
 Sélection des chaînes 34
 Affichage d'une bannière de chaîne 34
 Affichage de sous-titres 34
Reconfiguration des réglages des chaînes de télévision numérique 35
 Nouvelle sélection d'un pays 35
 Remplacement des chaînes existantes 35
 Ajout de nouvelles chaînes 35
 Vérification de la puissance du signal 36

Mise en/hors service de l'alimentation de l'antenne	36
Rétablissement des réglages par défaut du système	36
Personnalisation des réglages relatifs aux chaînes	36
Réglage des options de chaîne	36
Activation de la fonction Favoris	37
Activation du saut automatique	37
Réglage de Verrouillage enfants	37
Tri des chaînes DTV préréglées	38
Sélection d'un format audio numérique	38
Sélection des langues pour les parties audio, sous-titres et télétexte	38
Utilisation de la mise à jour du logiciel	38
Utilisation de la mise à jour automatique	38
Réglage de l'heure de mise à jour	39
Lancement de la mise à jour manuelle	39
Affichage des informations techniques	39
Utilisation de l'application MHEG (Royaume-Uni uniquement) ..	39
Économiseur d'écran	39
Interface commune	39
Installation d'un module CA et d'une carte intelligente	40
Affichage des informations concernant le module CA installé ..	40

10 Utilisation du guide électronique de programme (EPG)

Format d'affichage EPG	41
Liste générale des émissions	41
Information sur les émissions	41
Utilisation du guide électronique de programme (EPG)	41
Utilisation d'émissions de télévision préréglées	42
Utilisation de la sélection automatique de chaîne et enregistrement en veille	42
Réglage manuel de la minuterie	43
Règles de priorité pour les préréglages chevauchés	43
Modification/annulation des préréglages d'émissions TV	43
Modification des priorités pour les préréglages chevauchés ..	44
Utilisation d'autres fonctions EPG pratiques	44
Saut EPG	44
Recherche EPG	44

11 Réglages utiles

Sélection de la fréquence de balayage vertical	45
Réglage des positions de l'image	45
Sélection d'un type de signal d'entrée	45
Choix du système couleur	45
Sélection manuelle d'un format d'écran	46
Sélection automatique d'un format d'écran	46

Sélection d'un format d'écran pour des signaux de ratio d'aspect 4:3	47
Modification de la luminosité de chaque côté de l'écran (Cache latéral)	47
Minut. Extinction	47
Utilisation d'un mot de passe	47
Saisie du mot de passe	47
Changement de mot de passe	48
Effacement du mot de passe	48
Désactivation du mot de passe	48

12 Utilisation avec un autre appareil

Connexion d'un lecteur de DVD	49
Lecture de DVD	49
Connexion d'un décodeur	49
Affichage des images provenant d'un décodeur	49
Connexion d'un magnétoscope	49
Lecture d'un magnétoscope	50
Connexion d'une console de jeu ou d'un caméscope	50
Affichage des images d'une console de jeu ou d'un caméscope	50
Connexion d'un amplificateur/récepteur audiovisuel	51
Utilisation de l'entrée HDMI	51
Connexion d'un appareil HDMI	51
Utilisation de li/o link.A	52
Sélection de la prise péritel pour l'utilisation avec i/o link.A ..	52
Utilisation de la fonction de sortie péritel	53
Commutation de la sortie péritel	53

13 Utilisation des télétextes

Utilisation des fonctions télétexte	54
Qu'est-ce que le télétexte ?	54
Utilisation de base du télétexte	54
Mise en service, ou hors service, du télétexte	54
Sélection et emploi de pages de télétexte	54
Affichage d'une page secondaire	55
Affichage des éléments TOP	55
Affichage de pages de sous-titres	55

14 Informations supplémentaires

Guide de dépannage	56
Brochage de la prise péritel	57
Bornage du connecteur mini D-sub à 15 broches	58
Caractéristiques techniques	59

Chapitre 1

Informations importantes pour l'utilisateur

Veuillez lire attentivement ces informations de manière à profiter au mieux du téléviseur à plasma Pioneer PureVision PDP-4270XD.

Avec le téléviseur à plasma Pioneer PureVision PDP-4270XD, vous disposez d'un ensemble de qualité qui assurera un service fiable et de longue durée. Afin de vous offrir des images de qualité exceptionnelle, le téléviseur à plasma Pioneer bénéficie d'une conception et d'une fabrication de très haut niveau, et incorpore les dernières avancées technologiques.

Le téléviseur à plasma Pioneer PureVision PDP-4270XD intègre la plus récente technologie de filtre couleur: Filtre Couleur Direct. Par rapport aux modèles précédents, ceci améliore la reproduction des couleurs / des images. Ceci élimine aussi la nécessité de mettre un panneau de verre physique devant l'écran, et sert le but continu de Pioneer de réduction des déchets dans les produits électroniques grand public, aussi bien au moment de leur fabrication qu'au moment de leur recyclage dans le futur.

Avec le temps, la luminosité du téléviseur à plasma Pioneer PDP-4270XD diminuera légèrement, tout comme dans le cas des écrans à tube cathodoluminescents (écran des téléviseurs habituels). Pour profiter longtemps des belles images lumineuses que produit le téléviseur à plasma Pioneer, lisez ce qui suit et respectez les consignes qui vous sont données:

Instructions d'usage

Tous les écrans cathodoluminescents (y compris ceux des téléviseurs habituels) peuvent être détériorés par l'affichage prolongé d'images fixes. Les téléviseurs à plasma ne font pas exception à cette règle. Les images rémanentes et les effets permanents peuvent être évités en prenant quelques précautions simples. En suivant les consignes qui vous sont données ci-dessous, vous vous assurez d'obtenir des résultats satisfaisants du téléviseur à plasma:

- Dans toute la mesure du possible, évitez l'affichage de la même image, ou d'une image pratiquement fixe (par exemple, les images sous-titrées et les images statiques des jeux vidéo).
- N'affichez pas de télétexte pendant une longue période.
- Évitez de faire apparaître, pendant une période prolongée, l'affichage sur écran produit par un décodeur, un lecteur de DVD, un magnétoscope, etc.
- Ne conservez pas longtemps une image fixe consécutive à une pause ou un arrêt sur image qu'un magnétoscope, un lecteur de DVD et tout autre appareil similaire sont capables de produire.
- Les images comportant côte à côte des zones très lumineuses et des zones très sombres ne doivent pas, non plus, demeurer sur l'écran pendant de longues périodes.
- Lorsque vous utilisez un jeu vidéo, nous vous conseillons vivement d'employer le mode "JEU" de "Sélection AV". Toutefois, n'utilisez pas ce mode pendant des périodes prolongées.
- Après un jeu, ou bien après l'affichage d'une image fixe, il est souhaitable de passer des images animées avec les réglages "LARGE" ou "PLEIN" pendant une période supérieure à 3 fois la durée de l'image fixe précédemment affichée.
- Lorsque vous n'utilisez plus le téléviseur à plasma, n'oubliez pas de repasser en mode de veille ("STANDBY").

Instructions d'installation

Le téléviseur à plasma Pioneer PureVision PDP-4270XD, présente une très faible épaisseur. Pour des raisons de sécurité et pour éviter que l'appareil ne puisse se renverser en cas de vibration ou contact accidentel, veillez à fixer ou à installer le téléviseur à plasma de la manière convenable.

Cet appareil doit être installé en faisant usage des pièces et des accessoires conçus par Pioneer, à l'exclusion de tous autres. L'emploi d'accessoires autres que le support et l'applique Pioneer peut se traduire par une instabilité de l'appareil qui peut être la cause d'une blessure. Dans le cas où vous désirez une installation spéciale, consultez le magasin où vous avez acheté l'appareil. Pour vous garantir une installation correcte et sûre, il est préférable de vous adresser à un technicien expérimenté et qualifié. Pioneer ne saurait être tenue responsable ni des accidents ni des dommages provoqués par l'utilisation de pièces ou d'accessoires provenant d'autres fabricants.

Pour éviter toute anomalie et toute surchauffe, veillez à ce que les ouïes de l'appareil ne soient pas obstruées de manière que la chaleur puisse se dissiper:

- Éloignez légèrement l'appareil des autres équipements, des murs, etc. L'espace minimum requis est indiqué à la page 15
- N'introduisez pas l'appareil dans un espace exigü où la ventilation est médiocre.
- Ne recouvrez pas l'appareil d'un linge, etc.
- Au moyen d'un aspirateur réglé à la puissance minimale, nettoyez périodiquement les ouïes latérales et arrière pour supprimer les poussières qui pourraient s'y accumuler.
- Ne posez l'appareil ni sur un tapis ni sur une couverture.
- Ne laissez pas l'appareil penché.
- Ne retournez pas l'appareil à l'envers.

L'utilisation de l'appareil sans ventilation convenable, peut provoquer une élévation de la température intérieure qui peut se traduire par une anomalie de fonctionnement. Lorsque la température ambiante ou interne excède une certaine valeur, l'écran se met de lui-même hors tension pour que les circuits électroniques puissent se refroidir et que tous les risques soient ainsi écartés.

Une anomalie de fonctionnement peut survenir du fait: du choix de l'emplacement d'installation, d'un montage non conforme, d'une installation défectueuse, de l'utilisation même de l'appareil, de modifications apportées à ses caractéristiques. Toutefois, Pioneer ne saurait être tenue responsable de ces anomalies.

Remarque

Les symptômes suivants sont des effets typiques et caractéristiques des écrans matriciels à revêtement cathodoluminescent, et comme tels, ils ne sont pas couverts par les garanties limitées du fabricant:

- Rémanence d'image permanente sur les luminophores du panneau.
- Existence d'un nombre négligeable de cellules lumineuses inactives.
- Sons propres au panneau, par exemple: bruit de ventilateur de refroidissement et ronflement de circuit électrique / bourdonnement de panneau de verre.

Attention

- Pioneer ne saurait être tenue responsable des dommages survenant à la suite d'un usage incorrect de l'appareil, par vous-même ou d'autres personnes, des anomalies de fonctionnement, des perturbations que l'appareil peut causer à d'autres équipements à moins que sa responsabilité soit clairement engagée.

Fonction de protection du téléviseur à plasma

Lorsque vous affichez des images fixes (photos ou images fournies par un ordinateur) pendant une longue période, la luminosité de l'écran est légèrement réduite. Cette disposition automatique résulte de l'action d'une fonction de protection du téléviseur à plasma qui atténue sa luminosité dès que la présence d'une image fixe est détectée; il ne s'agit donc pas d'une anomalie de fonctionnement. La baisse de luminosité survient après qu'une image fixe a été détectée pendant environ 3 minutes.

Information sur les défauts de pixel

Voir ci-après les informations concernant les pixels des écrans à plasma. Les téléviseurs à plasma Pioneer contiennent un très grand nombre de pixels. (En fonction de la taille de l'écran; plus de 2,3 millions de pixels dans le cas d'un écran de 42 pouces). Tous les écrans Pioneer sont fabriqués avec une technologie de précision de très haut niveau et sont soumis individuellement à un contrôle de qualité très strict.

Dans de rares cas, quelques pixels peuvent être constamment éteints, ou allumés, donnant lieu à un pixel noir ou de couleur constamment fixé sur l'écran.

Cet effet est commun à tous les téléviseurs à plasma car il résulte de la technologie.

Si les pixels défectueux sont visibles à une distance normale comprise entre 2,5 mètres et 3,5 mètres en regardant une émission normale (c.-à-d. pas une mire d'essai, une image fixe ou un affichage d'une seule couleur), prière de contacter le fournisseur.

Si, toutefois, ils ne sont visibles que de près ou lors d'affichages d'une seule couleur, cela est normal pour cette technologie.

Rayonnement infrarouge

En raison de ses caractéristiques mêmes, le téléviseur à plasma émet un rayonnement infrarouge. Selon la manière dont le téléviseur à plasma est utilisé, le fonctionnement des boîtiers de télécommande des appareils se trouvant à proximité peut être perturbé; pareillement des casques d'écoute à infrarouge qui peuvent alors être brouillés. Dans une telle situation, changez l'emplacement de l'appareil pour que son capteur de télécommande soit hors de la zone de perturbation.

Brouillage radioélectrique

Bien que cet appareil réponde aux caractéristiques exigées, il faut savoir qu'il génère un faible brouillage. Si vous placez un récepteur de radio AM, un ordinateur personnel ou un magnétoscope dans le voisinage de cet appareil, leur fonctionnement peut être perturbé par le brouillage. Dans ce cas, éloignez l'appareil concerné.

Bruit de fonctionnement de téléviseur à plasma

L'écran du téléviseur à plasma est composé de pixels extrêmement fins et ces pixels émettent de la lumière en fonction des signaux vidéo reçus. Ce principe peut faire que le téléviseur à plasma donne lieu à un son de bourdonnement ou de ronflement de circuit électrique.

Ne collez aucune étiquette ni aucun ruban sur l'appareil

Cela peut décolorer ou rayer la carrosserie.

Si vous n'utilisez pas l'appareil pendant une longue période

Si vous laissez l'appareil non utilisé pendant longtemps, son fonctionnement peut en être affecté. Mettez l'appareil en service et faites-le fonctionner régulièrement.

Condensation

De la condensation peut se former à la surface ou à l'intérieur de l'appareil si vous le transportez rapidement d'une pièce froide à une pièce chaude, ou bien, lorsque, le matin, en hiver, vous allumez un appareil de chauffage. Si de la condensation se forme, ne mettez pas l'appareil en service et attendez qu'elle ait disparu. L'utilisation de l'appareil avec de la condensation peut donner lieu à une panne.

Nettoyage de la surface de l'écran et de la surface brillante de la carrosserie avant

Pour nettoyer la surface de l'écran ou la surface brillante de la carrosserie avant, essuyez-la doucement avec un chiffon doux et sec; le chiffon de nettoyage fourni ou tout autre chiffon similaire (par exemple, en coton ou flanelle). Si vous utilisez un chiffon sale ou dur ou si vous essuyez excessivement fort, la surface peut être rayée.

Si vous utilisez un chiffon humide pour le nettoyage de l'écran, des gouttelettes d'eau peuvent pénétrer dans l'appareil et provoquer une anomalie de fonctionnement.

Nettoyage de la carrosserie

Pour nettoyer la carrosserie de cet appareil, essuyez-la doucement avec un chiffon doux et propre (par exemple, en coton ou flanelle). Si vous utilisez un chiffon sale ou dur ou si vous essuyez excessivement fort, la surface peut être rayée.

La carrosserie de cet appareil est essentiellement composée de matières plastiques. N'utilisez aucun produit chimique tel que de l'essence ou du diluant pour la nettoyer. Ces produits chimiques peuvent endommager la finition ou le revêtement.

N'exposez pas l'appareil à des gaz ni à des liquides volatils tels que des insecticides. Ne laissez pas l'appareil en contact prolongé avec des matériaux en caoutchouc ou en vinyle. Le plastifiant de ces produits peut donner lieu à une dégradation de la qualité, ou à la disparition, du revêtement de l'appareil.

Si vous utilisez un chiffon humide pour le nettoyage de la carrosserie, des gouttelettes d'eau peuvent pénétrer dans l'appareil et provoquer une anomalie de fonctionnement.

Poignées placées à l'arrière du téléviseur à plasma

N'enlevez pas les poignées situées au dos du téléviseur à plasma.

Pour déplacer le téléviseur à plasma, faites-vous aider par une autre personne et utilisez les poignées fixées au dos de celui-ci. Ne déplacez pas le téléviseur à plasma en le tenant par une seule poignée. Utilisez les poignées de la manière illustrée.

N'utilisez pas les poignées pour suspendre l'appareil au cours de son installation ou de son transport. N'utilisez pas les poignées pour empêcher la chute de l'appareil.

Bruit de moteur de ventilateur

La vitesse de rotation du moteur de ventilateur de refroidissement augmente quand la température ambiante du téléviseur à plasma devient élevée. Le son du moteur de ventilateur peut alors être audible.

 **Attention****Rémanence d'image sur le panneau**

L'affichage de la même image pendant une longue période peut provoquer une rémanence de cette image. Cela peut spécialement se produire dans les circonstances suivantes.

Image rémanente due à une charge électrique

Si une image présentant des zones très lumineuses est affichée pendant plus d'une minute, une image rémanente produite par la charge électrique importante peut en résulter. Cette image rémanente s'estompe peu à peu dès qu'une image animée la remplace. Le temps requis pour la disparition de l'image dépend de la luminosité de l'image fixe qui lui a donné naissance et du temps d'exposition de cette image.

Image rémanente due au brûlage

Évitez d'afficher sur l'écran plasma la même image pendant longtemps.

Si la même image demeure sur l'écran pendant longtemps, ou encore apparaît plusieurs jours au cours d'une période plus courte, une image rémanente peut être produite par brûlage de la couche fluorescente de l'écran. Cette image rémanente devient moins visible après l'affichage d'images animées mais elle ne disparaît jamais complètement.

 **Remarque**

- Quand une image fixe, tel qu'un menu d'émission, est affichée pendant cinq à dix minutes, le système la fait disparaître automatiquement pour éviter l'endommagement de l'écran par brûlage.
- Pour éviter les brûlures d'écran, la position de l'affichage est changée légèrement automatiquement quand l'appareil est mis sous tension ou que l'entrée est changée. En fonction du contenu de l'émission, certaines parties de l'image peuvent ne pas être visibles.

Pour éviter l'endommagement de l'écran par brûlage

- Nous recommandons d'afficher les images sur la totalité de l'écran, sauf quand cela peut donner lieu à une violation de droits d'auteur (voir page 46).
- La fonction d'économie d'énergie peut être paramétrée pour éviter l'endommagement de l'écran par brûlage (voir page 33).



Si vous souhaitez vous débarrasser de cet appareil, ne le mettez pas à la poubelle avec vos ordures ménagères. Il existe un système de collecte séparé pour les appareils électroniques usagés, qui doivent être récupérés, traités et recyclés conformément à la législation.

Les habitants des 25 états membres de l'UE, de Suisse et de Norvège peuvent rendre gratuitement leurs appareils électroniques usagés aux centres de collecte agréés ou à un détaillant (si vous rachetez un appareil similaire neuf).

Dans les pays qui ne sont pas mentionnés ci-dessus, veuillez contacter les autorités locales pour savoir comment vous pouvez vous débarrasser de vos appareils.

Vous garantirez ainsi que les appareils dont vous vous débarrassez sont correctement récupérés, traités et recyclés et préviendrez de cette façon les impacts néfastes possibles sur l'environnement et la santé humaine.

Chapitre 2

Précautions de sécurité

L'électricité permet de disposer d'un grand nombre de fonctions utiles mais elle peut être la source de blessures et de dommages matériels si certaines précautions ne sont pas respectées. Cet appareil a été conçu et fabriqué en tenant le plus grand compte de la sécurité. Toutefois, son utilisation incorrecte peut conduire à ressentir une secousse électrique, ou à provoquer un incendie. Pour éviter tout risque potentiel, observez les instructions qui suivent lorsque vous installez, utilisez ou nettoyez l'appareil. Pour votre sécurité et pour prolonger la durée de service de l'appareil, lisez soigneusement ce qui suit avant de l'utiliser.

1. Prenez connaissance du mode d'emploi - Vous devez lire toutes les instructions relatives à la sécurité et au fonctionnement avant de faire usage de l'appareil.
2. Conservez le mode d'emploi - De manière à pouvoir vous y reporter ultérieurement, conservez soigneusement les instructions relatives à la sécurité et au fonctionnement.
3. Observez les mises en garde - Toutes les mises en garde apposées sur l'appareil ou mentionnées dans le mode d'emploi doivent être observées.
4. Respectez les instructions - Toutes les instructions d'utilisation doivent être respectées.
5. Nettoyage - Débranchez la fiche du cordon d'alimentation avant de nettoyer cet appareil. Pour nettoyer cet appareil, utilisez le chiffon fourni ou tout autre chiffon doux (p. ex., en coton ou flanelle). N'utilisez aucun liquide de nettoyage ni aucun aérosol.
6. Accessoires - N'utilisez aucun accessoire qui ne soit pas conseillé par le fabricant. Tout accessoire non conseillé peut entraîner un accident.
7. Eau et humidité - N'utilisez pas l'appareil près d'un point d'eau tel que baignoire, lavabo, évier, machine à laver, piscine, ni dans un sous-sol humide.
8. Support - Ne posez pas l'appareil sur une table, un chariot, un support, un trépied, une console instables. L'appareil pourrait tomber, être gravement endommagé ou sérieusement blesser quelqu'un. Utilisez uniquement un chariot, un support, un trépied, une console ou une table conseillé par le fabricant ou vendu avec l'appareil. Si l'appareil doit être fixé à un mur, respectez scrupuleusement les instructions de montage du fabricant. N'utilisez que les accessoires de montage conseillés par le fabricant.
9. Si vous déplacez l'appareil posé sur un chariot, manœuvrez celui-ci avec précaution. Des arrêts brusques, une poussée excessive et des irrégularités à la surface du sol peuvent provoquer la chute de l'appareil.



10. Ventilation - Les événements et autres ouvertures de la carrosserie sont destinés à la ventilation. Ne les couvrez pas, ne les obstruez pas car une réduction de la ventilation peut entraîner une augmentation de la température interne de l'appareil et par voie de conséquence une diminution de sa durée de vie. Ne posez pas l'appareil sur un lit, un canapé, un tapis ou une surface similaire car cela pourrait conduire à l'obstruction des ouvertures de ventilation. Cet appareil n'a pas été conçu pour être encastré; ne l'installez pas dans un endroit clos tel qu'une bibliothèque fermée ou une baie, à moins que la ventilation convenable puisse être assurée conformément aux instructions fournies par le fabricant.
11. Alimentation - Cet appareil ne doit être alimenté qu'à partir d'une source conforme à l'indication que porte la plaquette signalétique. Si vous ne connaissez pas la nature de la source, prenez conseil du distributeur ou de la compagnie d'électricité.

12. Protection du cordon d'alimentation - Le cordon d'alimentation doit cheminer de manière qu'on ne puisse pas le piétiner, ni qu'il soit écrasé par un meuble ou un objet lourd. Examinez soigneusement le cheminement du cordon d'alimentation près de la prise secteur et au point de sortie de l'appareil.
13. Le panneau du téléviseur plasma est en verre. Il peut donc être brisé par la chute de l'appareil, ou par un choc. En cas de casse du téléviseur, veillez à ne pas être blessé par les débris.
14. Surcharge - Ne surchargez pas les prises secteur ou les rallonges. Cela peut entraîner un incendie, ou encore vous exposer à une secousse électrique.
15. Introduction d'objets étrangers ou de liquide - N'introduisez aucun objet dans les ouvertures de l'appareil. Des tensions élevées existent à l'intérieur de l'appareil, en sorte que le contact d'un objet avec les points portés à haute tension peut entraîner un incendie, ou encore vous exposer à une secousse électrique. Pour les mêmes raisons, ne renversez ni eau ni autre liquide sur l'appareil.
16. Entretien - Ne tentez pas de réparer cet appareil par vous-même. La dépose des capots peut vous exposer à des tensions dangereuses ou à d'autres risques. Faites entretenir l'appareil par du personnel qualifié pour cela.
17. Réparations - Dans l'un des cas ci-dessous, débranchez la fiche du cordon d'alimentation et faites vérifier ou réparer l'appareil par du personnel qualifié pour cela.
 - a. Le cordon ou la fiche d'alimentation sont endommagés.
 - b. Un liquide a été renversé sur l'appareil, ou encore un objet étranger a été introduit dans l'appareil par une de ses ouvertures.
 - c. L'appareil a été exposé à la pluie ou à l'eau.
 - d. L'appareil ne fonctionne pas normalement bien que vous respectiez les instructions du mode d'emploi.

N'agissez que sur les commandes mentionnées dans ce mode d'emploi. En effet, toute action sur les commandes autres que celles dont il est question dans ce document, entraîne, le plus souvent, l'intervention coûteuse d'un technicien qualifié à fin de rétablir les conditions normales de fonctionnement.

- e. L'appareil est tombé, ou sa carrosserie a été endommagée.
- f. Le fonctionnement anormal de l'appareil est évident. Toute anomalie de fonctionnement visible justifie que l'appareil soit apporté à un service après-vente.
18. Pièces de rechange - Si une pièce doit être remplacée, assurez-vous auprès du service de réparation qu'elle le sera par la pièce prescrite par le fabricant ou une pièce ayant des caractéristiques et des performances identiques. L'utilisation d'une pièce non conforme à l'original peut entraîner un incendie, ou vous exposer à une secousse électrique ou à d'autres dangers.
19. Contrôle de sécurité - Après toute intervention sur cet appareil, exigez du service de réparation qu'il effectue un contrôle de sécurité afin de s'assurer que l'appareil peut être utilisé sans danger.
20. Fixation à un mur ou au plafond - Si l'appareil doit être fixé à un mur ou au plafond, assurez-vous que cela sera exécuté conformément à la méthode conseillée par le fabricant.
21. Sources de chaleur - Gardez l'appareil loin des appareils de chauffage (radiateurs, poêles) et des appareils qui dégagent de la chaleur (y compris les amplificateurs).
22. Débranchez la fiche du cordon d'alimentation avant d'effectuer le raccordement des enceintes.
23. Veillez à ce que l'écran du téléviseur plasma ne soit pas heurté. Un choc ou un impact pourraient provoquer la rupture du panneau, ce qui pourrait entraîner un incendie ou causer des blessures.
24. N'exposez pas le téléviseur plasma à la lumière directe du soleil pendant une longue période. Les caractéristiques optiques du panneau avant protecteur seraient modifiées, ce qui se traduirait par des décolorations et des déformations.
25. Le téléviseur plasma pèse environ 32,1 kg. En raison de sa faible profondeur, cet appareil est instable et doit être déballé, transporté et installé par au moins deux personnes et en faisant usage des poignées prévues à cet effet.

Précautions d'installation

Observez les précautions suivantes si vous effectuez une installation mettant en œuvre des accessoires tels que le support optionnel.

Si vous utilisez le support, les équerres ou les accessoires optionnels

- Demandez au revendeur d'effectuer l'installation.
- Servez-vous des boulons fournis.
- Pour de plus amples détails concernant cette question, reportez-vous au mode d'emploi qui accompagne le support optionnel (ou les accessoires équivalents).

Si vous utilisez d'autres accessoires

- Consultez le revendeur.
- Les 6 trous de fixation suivants peuvent être utilisés pour l'installation:

Vue de dos

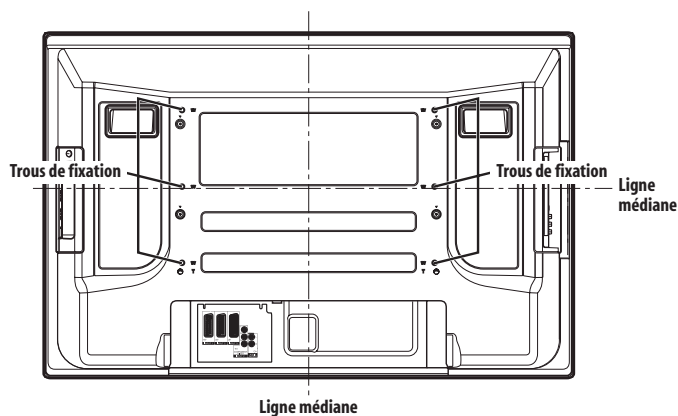

Vue de côté

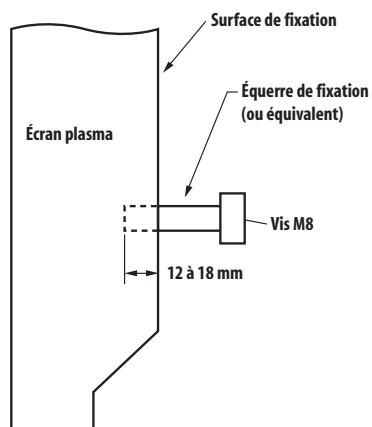

Attention

- Veillez à utiliser au moins 4 trous de fixation symétriquement par rapport aux lignes médianes verticale et horizontale.
- Utilisez des vis M8 qui pénètrent de 12 à 18 mm dans la surface de fixation du téléviseur plasma. Consultez la vue de côté ci-dessus.
- Veillez à ne pas obstruer les événements d'aération qui se trouvent à l'arrière du téléviseur plasma.
- Le téléviseur plasma doit être installé sur une surface plane car il comporte un verre.
- Les trous autres que ceux mentionnés ci-dessus sont uniquement destinés à des produits spécifiques. Ne les utilisez pas pour effectuer le montage d'appareils non spécifiés.

Remarque

- Nous ne saurions trop vous conseiller d'utiliser les accessoires de fixation Pioneer.
- Pioneer ne saurait être tenue responsable des blessures ou dommages matériels qui résulteraient de l'utilisation d'accessoires de fixation autres que ceux conçus et fabriqués par Pioneer.

Chapitre 3

Accessoires fournis

Vérifiez que tous les accessoires suivants sont fournis dans le carton.

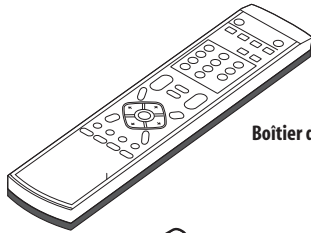

Boîtier de télécommande

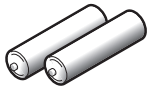

Piles AA x 2

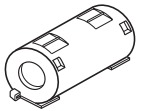

Noyau de ferrite

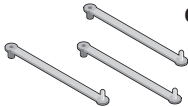
Collier pour câble
(pour le noyau de ferrite)

Colliers rapides x 3

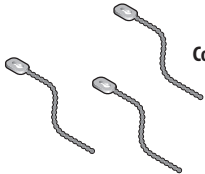

Colliers à œil x 3

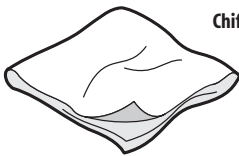

Chiffon de nettoyage

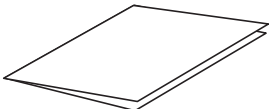

Carte de garantie

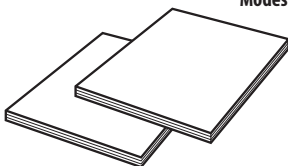

Modes d'emploi x 2

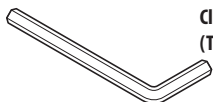
Clé hexagonale
(Taille diagonale : 6 mm)**Câble d'alimentation**

Seul le câble d'alimentation correspondant à votre pays ou région est fourni.

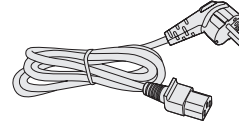

Pour L'Europe, sauf le Royaume-Uni et la République d'Irlande

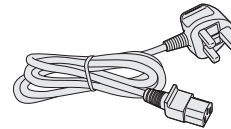

Pour le Royaume-Uni et la République d'Irlande

Chapitre 4

Nomenclature

Téléviseur plasma (avant)

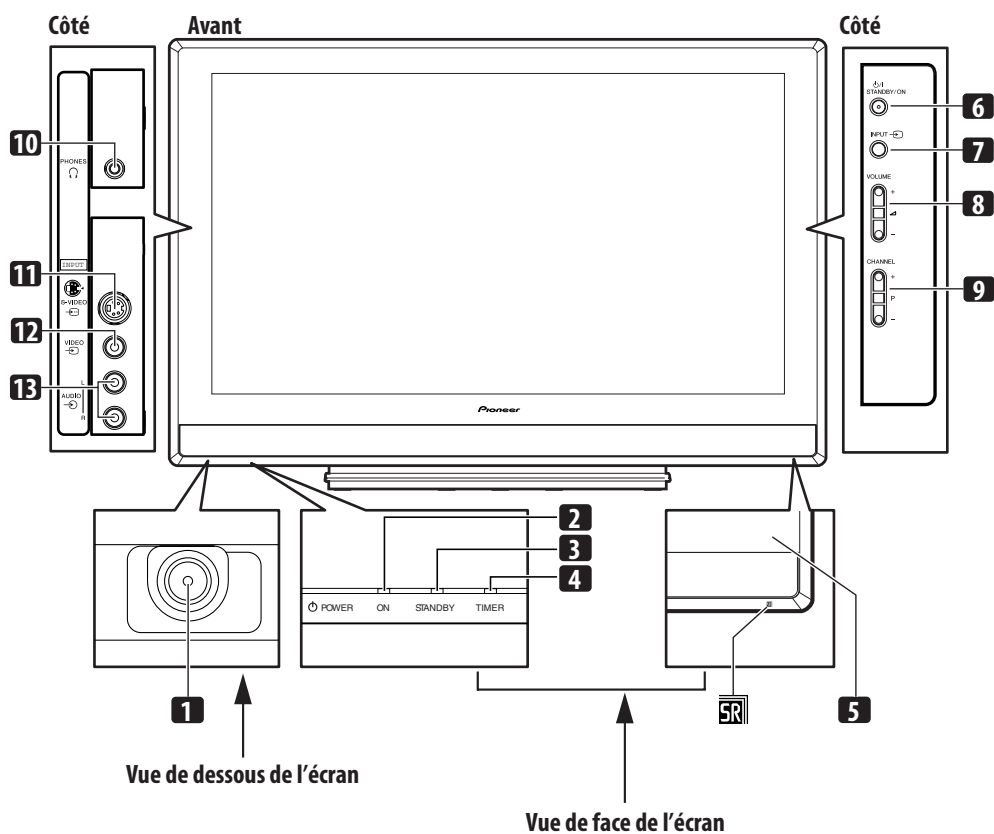

- 1 Touche **POWER**
- 2 Témoin POWER ON
- 3 Témoin STANDBY
- 4 Témoin TIMER
- 5 Capteur de télécommande
- 6 Touche **STANDBY/ON**
- 7 Touche **INPUT**
- 8 Touches **VOLUME +/-**
- 9 Touches **CHANNEL +/-**
- 10 Prise de sortie PHONES
- 11 Prise INPUT 4 (S-VIDÉO)
- 12 Prise INPUT 4 (VIDÉO)
- 13 Prise INPUT 4 (AUDIO)

Téléviseur plasma (arrière)

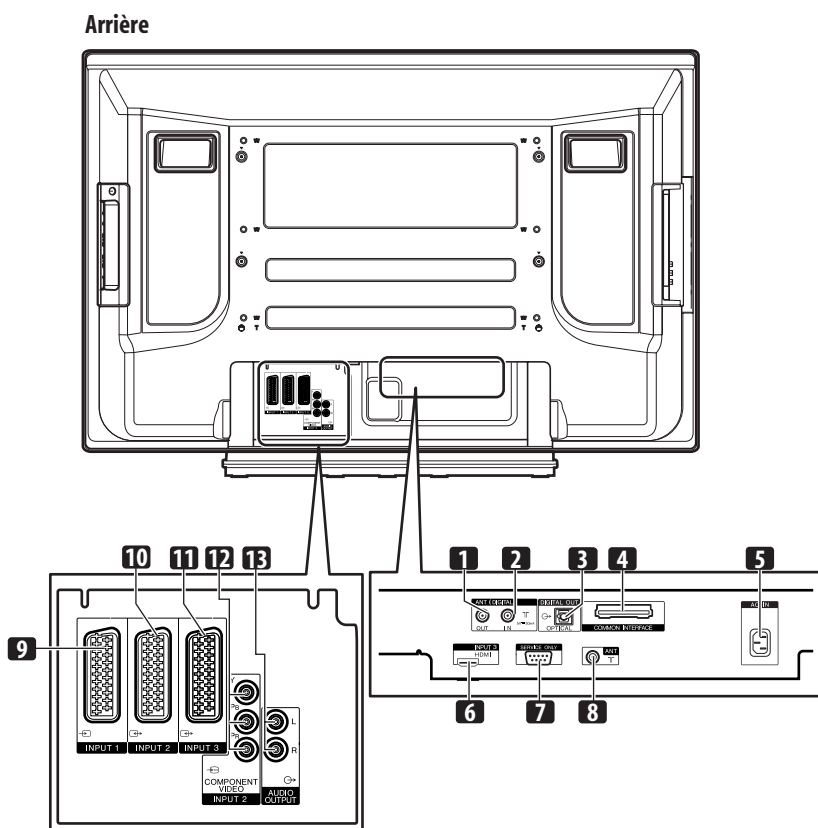

- 1 Prise ANT OUT (Sortie directe d'antenne)
- 2 Prise ANT IN (Entrée d'antenne pour DTV)
L'alimentation peut être fournie par cette prise.
- 3 Prise DIGITAL OUT (OPTICAL)
- 4 Fente COMMON INTERFACE
Pour un module CA avec une carte intelligente.
- 5 Prise AC IN
- 6 Prise INPUT 3 (HDMI)
- 7 Prise RS-232C (utilisée pour la mise au point à la fabrique)
- 8 Prise d'entrée ANT (Antenne)
- 9 Prise INPUT 1 (SCART)
- 10 Prise INPUT 2 (SCART)
- 11 Prise INPUT 3 (SCART)
- 12 Prise INPUT 2
(COMPONENT VIDEO: Y, P_b, P_r)
- 13 Prises de sortie audio (AUDIO OUTPUT)

Boîtier de télécommande

Dirigez la télécommande sur le téléviseur plasma pour le commander.

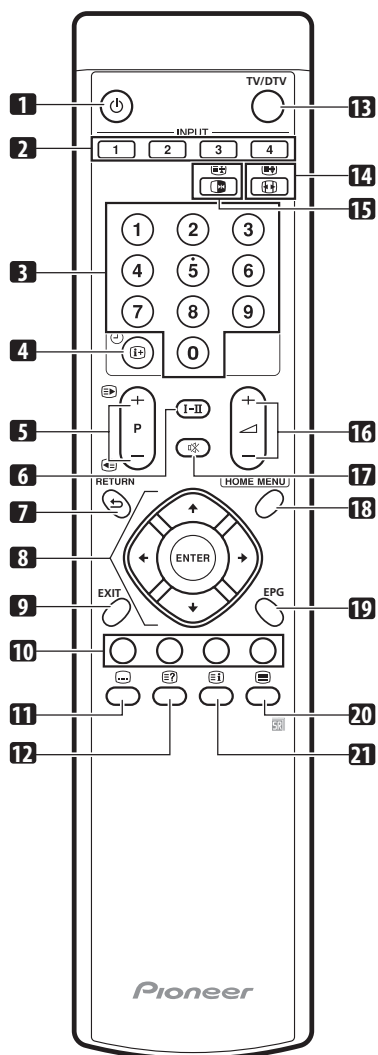

- 1 Cette touche met sous tension le téléviseur à plasma ou le met en mode veille.
- 2 **INPUT**
Ces touches assurent la sélection de la source d'entrée pour le téléviseur à plasma. (ENTRÉE 1, ENTRÉE 2, ENTRÉE 3, ENTRÉE 4)
- 3 **0 - 9**
En mode téléviseur/entrée extérieure: Sélectionnent une chaîne.
En mode TÉLÉTEXTE: Sélectionnent une page.
- 4 En mode téléviseur/entrée extérieure: Cette touche affiche les informations sur la chaîne.
En mode d'entrée DTV: Affiche les informations sur la bannière.
- 5 **P +/P -**
En mode téléviseur/entrée extérieure: Sélectionnent une chaîne.
 En mode TÉLÉTEXTE: Sélectionnent une page.

- 6 **I-II**
Cette touche sélectionne le multiplexage des sons.
- 7 **RETURN**
Cette touche rétablit la page de menu précédente.
- 8 **↑/↓/←/→**
Cette commande sélectionne un paramètre d'une page de réglage.
ENTER
Cette touche exécute une commande.
- 9 **EXIT**
Elle rétablit la page normale en une étape.
- 10 **Touches de couleur (ROUGE, VERT, JAUNE, BLEU)**
En mode TÉLÉTEXTE: Sélectionnent une page.
- 11 En mode téléviseur/entrée extérieure: Permet de sauter à la page de sous-titres télétexte.
En mode d'entrée DTV: Permet d'activer ou de désactiver les sous-titres.
- 12 Affiche les caractères masqués.
- 13 **TV/DTV**
Cette touche permet de commuter entre les modes d'entrée TV et DTV.
- 14 En mode téléviseur/entrée extérieure: Sélection d'un format d'image.
 En mode TÉLÉTEXTE: Sélectionne les images télétexte. (totalité de l'écran, moitié supérieure, moitié inférieure)
- 15 En mode téléviseur/entrée extérieure: Cette touche gèle une image animée. Appuyez une nouvelle fois sur cette touche pour annuler.
 En mode TÉLÉTEXTE: Arrête la mise à jour des pages télétexte. Appuyez une nouvelle fois sur cette touche pour supprimer le maintien.
- 16 Ces touches règlent le volume.
- 17 Cette touche coupe le son.
- 18 **HOME MENU**
En mode téléviseur/entrée extérieure: Affiche la page de menu.
- 19 **EPG**
Cette touche affiche le guide électronique d'émissions.
- 20 Sélectionne le mode TELETEXT (image télévisée seule, image TEXT seule, images télévisée et TEXT)
- 21 En mode TÉLÉTEXTE: Cette touche affiche une page d'index pour le format CEEFAX/FLOF. Cette touche affiche une page d'éléments généraux pour TOP.

Chapitre 5

Préparation

Installation du téléviseur plasma

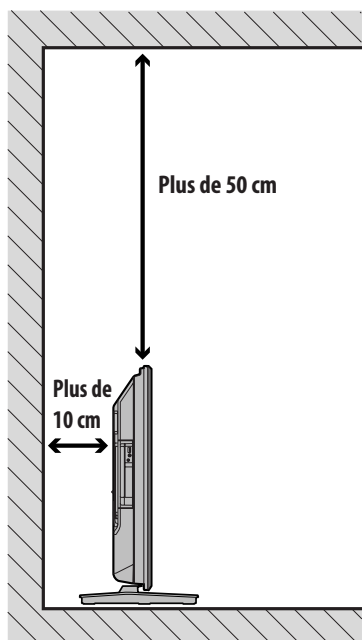

Emplacement

- Évitez toute exposition à la lumière directe du soleil. Veillez à ce que la ventilation soit suffisante.
- Le poids du téléviseur plasma étant élevé, faites-vous aider si vous devez le déplacer.

Attention

- Si vous ne laissez pas suffisamment d'espace au-dessus du téléviseur plasma, il ne sera pas suffisamment ventilé et ne fonctionnera pas correctement.

Remarque

- Ménagez un espace suffisant au-dessus et à l'arrière pour garantir une ventilation adéquate de l'arrière de l'appareil.

Attention

Environnement d'utilisation

Température et humidité de l'environnement d'utilisation: +0 °C à +40 °C; moins de 85% HR (orifices de ventilation non obstrués). N'installez pas cet appareil dans un endroit mal ventilé, ni dans un endroit exposé à une forte humidité ou à la lumière directe du soleil (ou à un fort éclairage artificiel).

Déplacement du téléviseur plasma

Lors de l'installation sur une étagère, etc., fixez l'écran plasma, comme montré ci-dessous.

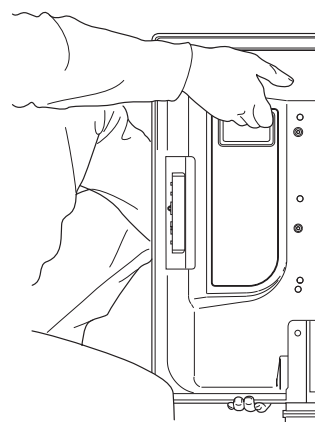

Pour empêcher le téléviseur plasma de se renverser

Après avoir installé le support, veillez à prendre toutes les précautions nécessaires pour empêcher le téléviseur plasma de se renverser.

Fixation sur une table ou au sol

A l'aide de vis disponibles dans le commerce, fixez le téléviseur plasma comme montré sur l'illustration.

Remarque

- Pour fixer le téléviseur plasma sur une table ou au sol, utilisez des vis d'un diamètre nominal de 6 mm et d'au moins 20 mm de longueur.

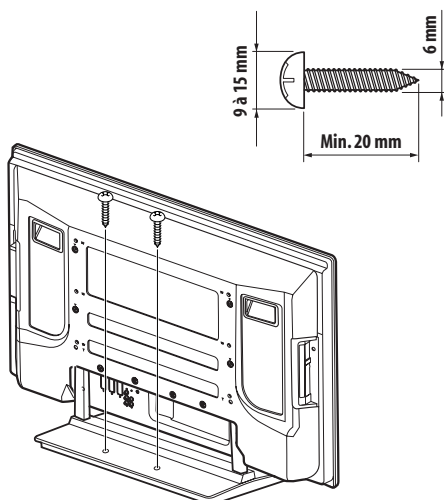

Attention

- Une table ou une zone du sol d'une résistance suffisante doit toujours être utilisée pour soutenir le téléviseur plasma. Le non respect de cette consigne peut donner lieu à un accident corporel et à un endommagement physique.
- Lors de l'installation du téléviseur plasma, veuillez prendre les mesures de sécurité nécessaires pour l'empêcher de tomber ou de se renverser en cas d'urgence, tel que tremblement de terre ou accident.
- Si vous ne prenez pas ces précautions, le téléviseur plasma risque de tomber ou de se renverser et de causer des blessures.
- Les vis, crochets, chaînes et autres ferrures que vous utilisez pour fixer le téléviseur plasma pour l'empêcher de se renverser différeront suivant la composition et l'épaisseur de la surface sur laquelle il sera fixé.
- Sélectionnez les vis, crochets, chaînes et autres ferrures qui conviennent après avoir contrôlé la surface attentivement pour déterminer son épaisseur et sa composition et après avoir consulté un installateur professionnel si nécessaire.

Fixation à un mur

1 Fixez des boulons(crochets)de sécurité au téléviseur plasma.

2 Utilisez des câbles robustes pour le fixer correctement et solidement à un mur, un pilier ou tout autre élément solide.

Effectuez cette opération de la même façon sur les côtés gauche et droit.

Utilisez des crochets, des câbles et des ferrures en vente dans le commerce. Crochets recommandés: Diamètre nominal de 8 mm, longueur de 12 mm à 15 mm

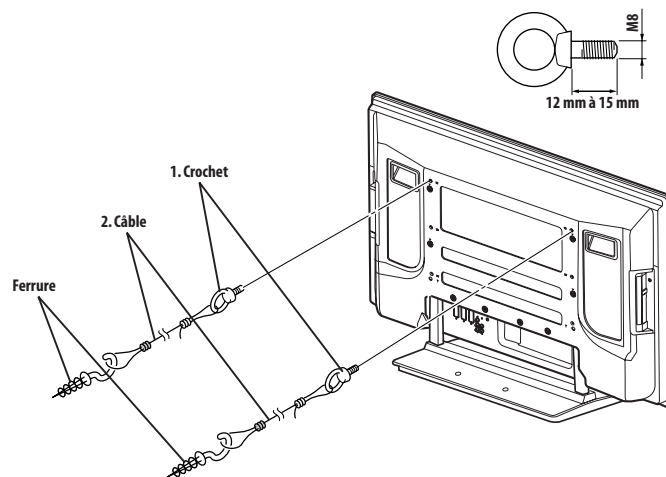

Pose et dépose du support Pioneer

Attention

- Le poids d'un écran plasma de 42 pouces est d'environ 32,1 kg, il a une faible profondeur et il est instable. Par conséquent, il doit être assemblé et installé par au moins deux personnes.

Dépose du support

1 Desserrez et retirez les deux boulons d'installation (1) en utilisant la clé hexagonale fournie.

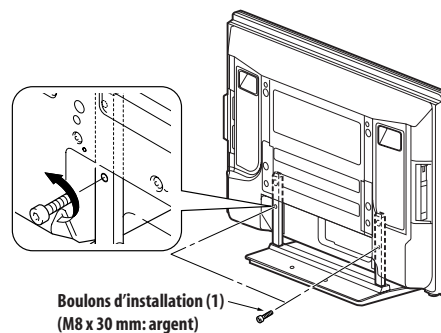

2 Desserrez et retirez les deux boulons d'installation (2) en utilisant la clé hexagonale fournie.

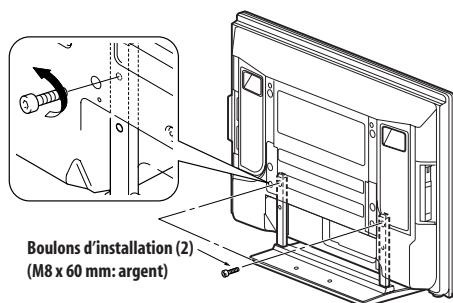

Boulons d'installation (2)
(M8 x 60 mm: argent)

3 Retirez le téléviseur plasma du support.

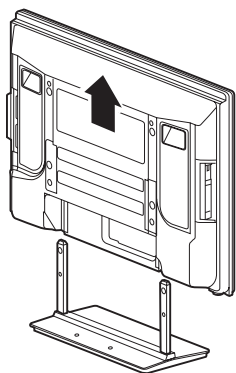

- Assurez-vous de conserver les boulons d'installation (1) et (2) qui ont été retirés car ils serviront encore lors de la fixation du support au téléviseur plasma.

Remarque

- Assurez-vous de faire l'installation du téléviseur plasma sur une surface plate et stable.

Réattachement du support

1 Fixez les colonnes de soutien du support sur le bas du téléviseur plasma comme indiqué par les flèches, puis insérez-les doucement verticalement.

- Faites très attention de ne pas insérer les colonnes de soutien du support dans n'importe quelle autre partie de l'écran plasma que les fentes d'insertion du support. Sinon, cela pourrait endommager le panneau du téléviseur plasma ou ses prises ou entraîner une déformation du support.

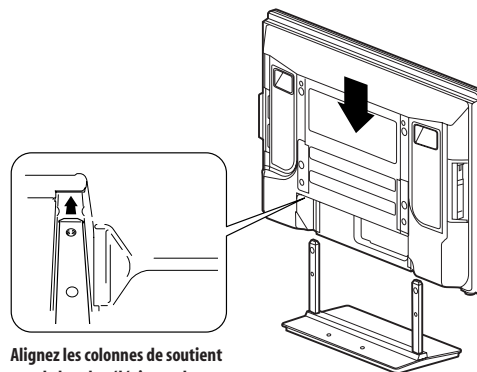

Alignez les colonnes de soutien avec le bas du téléviseur plasma, comme indiqué dans le diagramme fourni.

2 Attachez le téléviseur plasma aux points indiqués par les flèches et serrez solidement les boulons d'installation (2) en utilisant la clé hexagonale fournie.

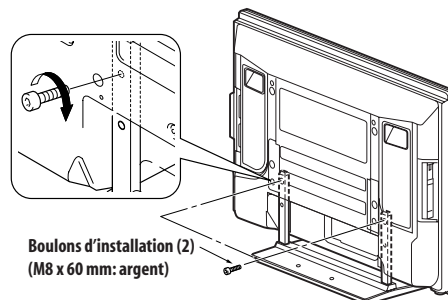

Boulons d'installation (2)
(M8 x 60 mm: argent)

3 Serrez solidement les deux boulons d'installation (1) en utilisant la clé hexagonale fournie.

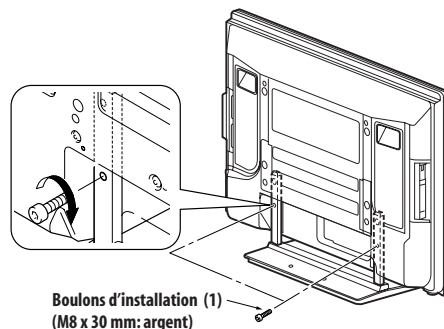

Boulons d'installation (1)
(M8 x 30 mm: argent)

Remarque

- Assurez-vous de faire l'installation du téléviseur plasma sur une surface plate et stable.
- Insérez les vis verticalement dans les trous et ne les serrez pas avec plus de force que nécessaire.

Connexions de base

Connexion de l'antenne

Pour bénéficier d'une image de meilleure qualité, utilisez une antenne extérieure. Voici de brèves explications sur la connexion d'un câble coaxial.

- Si vous souhaitez utiliser une antenne intérieure, utilisez-la avec un amplificateur de signal de 5 V, 30 mA et assurez-vous que "Alimentation antenne" est réglé sur "Marche".

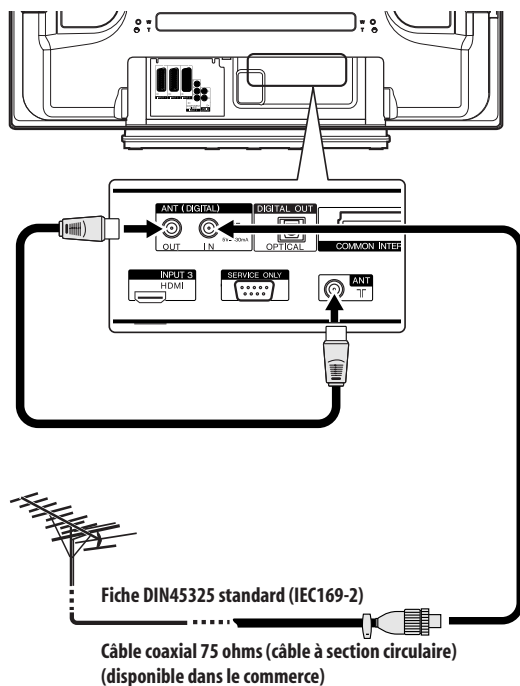

- Pour regarder à la fois des émissions analogiques et numériques, connectez le câble d'antenne à la prise ANT OUT (sortie directe d'antenne) et à la prise ANT (entrée analogique).

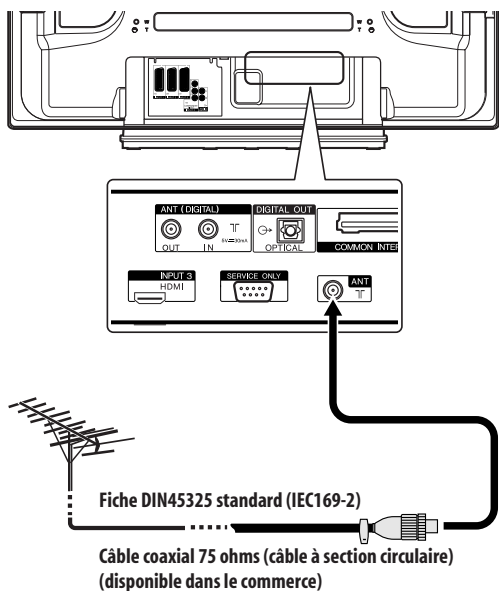

- Pour ne regarder que des émissions analogiques, connectez le câble coaxial 75 ohms (disponible dans le commerce) à la prise ANT (entrée analogique).

Câble d'antenne (disponible dans le commerce)



Si l'antenne extérieure est équipée d'un câble coaxial 75 ohms muni d'une fiche DIN45325 standard (IEC169-2), branchez cette fiche à la prise d'antenne qui se trouve au dos du téléviseur plasma.

Remarque

- Si l'antenne n'est pas connectée correctement, la qualité de la réception peut être réduite. Si les images ne sont pas affichées correctement, vérifiez si la connexion de l'antenne est correcte ou non.

Cheminement des câbles

Utilisez si nécessaire les colliers rapide pour acheminer les câbles de connexion. Le diagramme ci-dessous montre l'emplacement des trous à l'arrière du téléviseur plasma.

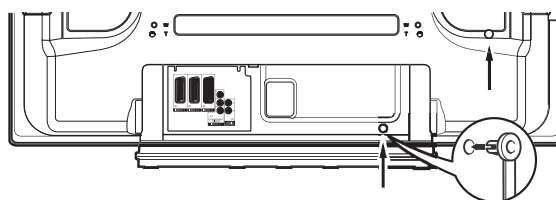

Pose et dépose des colliers rapides

Introduisez la partie **[1]** dans le trou convenable, à l'arrière du téléviseur plasma, puis engagez la partie **[2]** dans la partie **[1]** pour assurer la fermeture du collier.

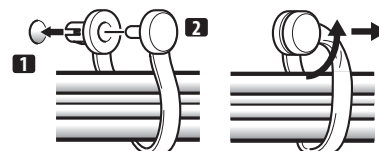

- Les colliers rapides sont conçus pour être difficiles à déposer une fois qu'ils sont en place et fermés. Effectuez leur pose avec soin.
- Utilisez une paire de pinces pour tourner le collier de 90° puis tirez vers l'extérieur. Le collier peut se détériorer avec le temps et être endommagé au cours de sa dépose.
- Faites attention de ne pas tendre les câbles de connexion.

Remarque

- Utilisez les colliers à œil comme nécessaire.

Fixation du noyau de ferrite

Pour éviter les parasites, fixez le noyau de ferrite fourni au côté connecteur du cordon d'alimentation comme montré. Utilisez le collier pour câble fourni pour empêcher le noyau de ferrite de glisser sur le cordon.

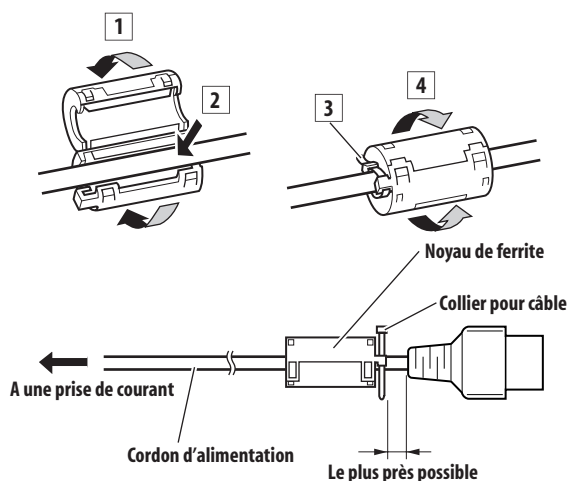

Remarque

- Débranchez le cordon d'alimentation au niveau de la prise secteur si vous envisagez de ne pas utiliser le téléviseur plasma pendant une longue période.

Connexion du cordon d'alimentation

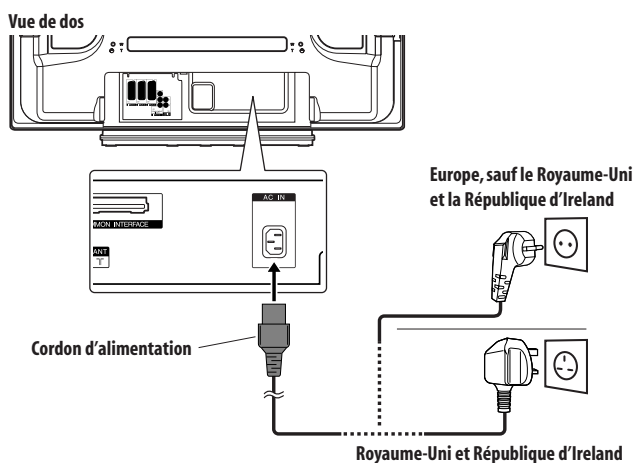

Préparation du boîtier de télécommande

Mise en place des piles

- 1 Ouvrez le couvercle du logement des piles.

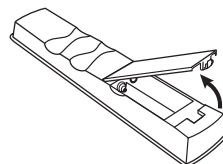

- 2 Mettez les deux piles AA fournies en place en introduisant d'abord le côté portant la borne négative (-).

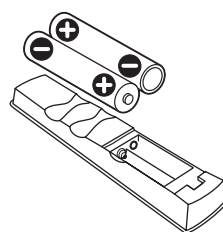

Positionnez les piles de manière à respecter les polarités (+) et (-) gravées dans le logement.

- 3 Fermez le couvercle du logement des piles.

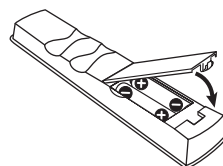

Attention

L'utilisation incorrecte des piles peut entraîner la fuite de l'électrolyte, voire leur explosion. Respectez les instructions qui suivent.

- Quand vous remplacez les piles, utilisez des piles au manganèse ou des piles alcalines.
- Positionnez les piles de manière à respecter les polarités (+) et (-) indiquées.
- N'utilisez pas des piles de types différents. Si les types diffèrent, il en est de même des caractéristiques.
- N'utilisez pas en même temps une pile neuve et une pile usagée. Utiliser conjointement une pile neuve et une pile usagée peut se traduire par une réduction de la durée de vie de la pile neuve, ou une fuite de l'électrolyte de la pile usagée.
- Retirez les piles dès qu'elles sont usées. L'électrolyte provenant d'une pile peut provoquer des démangeaisons. En cas de fuite de l'électrolyte, nettoyez soigneusement le logement des piles avec un chiffon.
- Les piles fournies avec cet appareil peuvent avoir une durée de service plus courte que prévue du fait des conditions de stockage.
- Retirez les piles si vous envisagez de ne pas faire usage du boîtier de télécommande pendant longtemps.
- **POUR LA MISE AU REBUT DES PILES, VEUILLEZ VOUS CONFORMER AUX REGLEMENTS LOCAUX OU AUX INSTRUCTIONS RELATIVES A L'ENVIRONNEMENT APPLICABLES DANS VOTRE PAYS OU VOTRE RÉGION.**

Portée du boîtier de télécommande

Agissez sur le boîtier de télécommande en le dirigeant vers le capteur (SR) qui est placé à la partie inférieure droite de la façade du téléviseur plasma. La distance du boîtier au capteur doit être inférieure à 7 mètres et l'angle du faisceau avec le capteur doit être à 30 degrés, quelle que soit la position du boîtier dans l'espace.

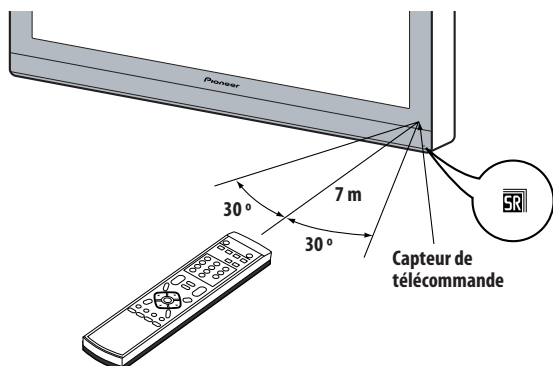

⚠ Attention

- Ne heurtez pas le boîtier de télécommande. Par ailleurs, n'exposez pas le boîtier de télécommande à des liquides et ne le conservez pas dans une atmosphère très humide.
- Ne soumettez pas le boîtier de télécommande à la lumière directe du soleil. La chaleur peut provoquer une déformation du boîtier.
- Le boîtier de télécommande peut être sans effet si le capteur de téléviseur plasma est éclairé par le soleil ou une vive lumière. Le cas échéant, changez l'orientation de l'éclairage ou du téléviseur plasma, ou approchez le boîtier de télécommande du capteur.
- Si un obstacle se trouve placé entre le boîtier et le capteur de télécommande, l'action à distance de la télécommande peut être impossible.
- Lorsque les piles sont usées, la portée du boîtier de télécommande peut être sensiblement réduite. Le cas échéant, remplacez les piles du boîtier par des piles neuves.
- Le téléviseur plasma émet un très faible rayonnement infrarouge. Si vous placez à proximité un appareil commandé à distance par des signaux infrarouges, par exemple un magnétoscope, la réception des signaux émis par son boîtier de télécommande peut être perturbée. Le cas échéant, éloignez l'appareil du téléviseur plasma.
- En fonction des caractéristiques de l'installation, le rayonnement infrarouge émis par le téléviseur plasma peut interdire la réception convenable des ordres émis par le boîtier de télécommande, ou bien vous obliger à faire usage du boîtier à plus courte distance du capteur de télécommande. La puissance du rayonnement infrarouge émis par l'écran dépend des caractéristiques de l'image affichée.

Chapitre 6

Pour regarder la télévision

Important

- Avant de regarder les chaînes diffusées, le tuner de télévision intégré doit être réglé. Reportez-vous à *Réglage des chaînes de télévision* à la page 25 pour savoir comment le faire.

Mise sous tension

- Pour mettre le système sous tension, appuyez sur POWER en bas à gauche à l'avant du téléviseur plasma.**

L'indicateur POWER ON s'allume en bleu.

- Pour remettre le système en mode de veille, appuyez sur \odot sur le boîtier de télécommande ou sur STANDBY/ON sur le panneau de commande du téléviseur plasma, du côté droit.**

Le témoin STANDBY s'allume en rouge.



- Vous pouvez ensuite remettre le système sous tension en appuyant sur \odot ou **0** à **9** du boîtier de télécommande ou sur **STANDBY/ON** du téléviseur plasma. Si vous appuyez sur **0** du boîtier de télécommande, les images viennent de la source ENTRÉE 1. Si vous appuyez sur **1** à **9**, les images de télévision sont affichées.
- Vous pouvez aussi appuyer sur **POWER** du téléviseur plasma pour mettre le système hors tension. Toutefois, vous ne pourrez pas ensuite remettre le système sous tension en appuyant sur les touches du boîtier de télécommande ou sur **STANDBY/ON** du téléviseur plasma.

Remarque

- Nous recommandons de débrancher le téléviseur plasma de la prise murale quand vous ne l'utilisez pas. Quand il est en mode veille, le téléviseur plasma reçoit automatiquement les signaux de guide électronique d'émissions (EPG) et de mise à jour automatique de télévision numérique (DTV).
- Lorsque le système est en veille, il n'est plus que partiellement alimenté et son fonctionnement est très restreint. Seule une petite quantité d'électricité est consommée pour que le système demeure prêt.
- Si vous envisagez de ne pas utiliser le téléviseur plasma pendant une longue période, veillez à débrancher le cordon d'alimentation de la prise de courant.

Indicateurs d'état du téléviseur plasma

Le tableau ci-dessous indique l'état de fonctionnement du téléviseur plasma. Vous pouvez contrôler l'état actuel du système avec les témoins du téléviseur plasma.

État des témoins		État du système
POWER ON	STANDBY	
●	●	Le cordon d'alimentation du téléviseur plasma a été débranché. Ou bien, le cordon d'alimentation du téléviseur plasma a été branché mais la touche POWER du téléviseur plasma est sur la position de repos.
☀	●	Le système est en service.
●	☀	Le système est en veille.

Pour toute situation autre que celles ci-dessus, reportez-vous à *Guide de dépannage* à la page 56.

Sélection des chaînes

Utilisez la télécommande ou le panneau de commande du côté droit du téléviseur plasma pour changer les chaînes.

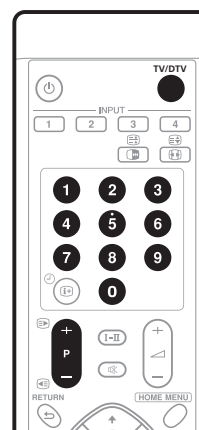

Affichage de chaîne

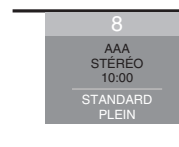

Cette touche permet de commuter entre les modes TV et DTV.

- Pour sélectionner le mode d'entrée de télévision numérique (DTV) ou de télévision (TV), appuyez sur INPUT du téléviseur plasma ou sur TV/DTV du boîtier de télécommande.**

Utilisation des touches P+ / P- du boîtier de télécommande

- Appuyez sur **P+** pour augmenter le numéro de chaîne.
- Appuyez sur **P-** pour diminuer le numéro de chaîne.

Au cours de l'affichage d'informations télétexte:

- Appuyez sur **P+** pour augmenter le numéro de page.
- Appuyez sur **P-** pour diminuer le numéro de page.

Reportez-vous aussi à *Utilisation des télétextes* à la page 54 et 55.

Remarque

- Les touches **CHANNEL +/-** sur le téléviseur plasma fonctionnent de la même façon que **P+ / P-**.
- **P+ / P-** ne peut pas sélectionner les chaînes qui n'ont pas été mémorisées. Pour la fonction de mémorisation, reportez-vous aux étapes 13 et 14 de la section *Réglage manuel des chaînes de télévision analogiques* à la page 25.
- De même, en mode DTV, **P+ / P-** ne peuvent pas sélectionner des chaînes numériques qui sont réglées pour être sautées. Pour Saut de chaînes pour les chaînes numériques, reportez-vous à *Réglage des options de chaîne* à la page 36.
- **P+ / P-** ne peuvent pas sélectionner des chaînes analogiques qui ne sont pas enregistrées comme favorites. Pour l'enregistrement de chaînes analogiques favorites, reportez-vous aux étapes 13 et 14 de la section *Réglage manuel des chaînes de télévision analogiques* à la page 25.
- De même, en mode DTV, **P+ / P-** ne peuvent pas sélectionner des chaînes numériques qui n'ont pas été enregistrées comme favorites. Pour l'enregistrement des chaînes numériques favorites, reportez-vous à *Réglage des options de chaîne* à la page 36.).

Utilisation de 0 à 9 du boîtier de télécommande

- Vous pouvez sélectionner directement une chaîne en appuyant sur une des touches **0 à 9**.

Par exemple:

Pour sélectionner la chaîne 2 (numéro à 1 chiffre), appuyez sur **2**.
Pour sélectionner la chaîne 12 (numéro à 2 chiffres), appuyez sur **1** puis sur **2**.

En mode DTV, pour sélectionner la chaîne 123 (chaîne à 3 chiffres), appuyez sur **1**, **2** puis sur **3**.

Au cours de l'affichage d'informations télétexte:

- Vous avez accès direct à une page dont le numéro à 3 chiffres est compris entre 100 et 899, grâce aux touches **0 à 9**. Reportez-vous aussi à *Sélection et emploi de pages de télétexte* à la page 54.

Remarque

- En mode de veille, quand vous appuyez sur **0**, le système est mis sous tension et les images viennent de la source ENTRÉE 1. Ou bien, quand vous appuyez sur une des touches **1 à 9**, les images de télévision sont affichées.

Accord sur vos chaînes (analogiques) favorites

Si vous avez enregistré vos chaînes (analogiques) favorites, la sélection à partir de la liste enregistrée peut être la façon la plus simple pour accorder sur ces chaînes.

Remarque

- Vous pouvez enregistrer jusqu'à 16 chaînes analogiques comme favorites. Pour la fonction d'enregistrement, reportez-vous aux étapes 13 et 14 de la section *Réglage manuel des chaînes de télévision analogiques* à la page 25.

1 Tout en regardant des émissions analogiques, appuyez sur ENTER pour appeler la liste de chaînes favorites.

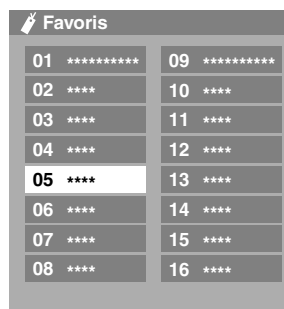

Favoris	
01 *****	09 *****
02 ****	10 ****
03 ****	11 ****
04 ****	12 ****
05 ****	13 ****
06 ****	14 ****
07 ****	15 ****
08 ****	16 ****

2 Sélectionnez une chaîne favorite à recevoir (↑/↓, ←/→ puis ENTER).

- Appuyez sur **RETURN** pour quitter la liste de chaînes favorites.

Modification du volume et du son

Utilisez la télécommande ou le panneau de commande du côté droit du téléviseur plasma pour ajuster le volume.

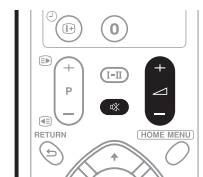



Utilisation de + / - sur le boîtier de télécommande

- Pour augmenter le volume, appuyez sur  +.
- Pour diminuer le volume, appuyez sur  -.

Réglage du volume



- **VOLUME +/-** du téléviseur plasma agissent de la même manière que  + /  -.

Utilisation de la touche du boîtier de télécommande

- Appuyez sur  pour couper le son. Le symbole  apparaît sur l'écran.



- Appuyez de nouveau sur  ou  + pour rétablir le son.

Commutation du canal audio de l'émission

En fonction de l'émission, vous pouvez commuter le canal audio.



- Appuyez sur I-II pour changer le canal audio.

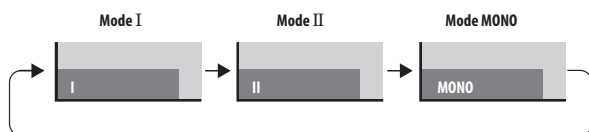

Le tableau ci-dessous montre les canaux audio disponibles en fonction du type d'émission audio.

		Réglage		
		I	II	MONO
Émissions NICAM	Stéréophoniques	1 AAA STÉRÉO NICAM 10:00	1 AAA STÉRÉO NICAM 10:00	1 AAA MONO 10:00
	Bilingues	2 BBB NICAM I 10:00	2 BBB NICAM II 10:00	2 BBB MONO 10:00
	Monophoniques	3 CCC MONO NICAM 10:00	3 CCC MONO NICAM 10:00	3 CCC MONO 10:00
Émissions A2	Stéréophoniques	4 DDD STÉRÉO 10:00	4 DDD STÉRÉO 10:00	4 DDD MONO 10:00
	Bilingues	5 EEE DOUBLE I 10:00	5 EEE DOUBLE II 10:00	5 EEE MONO 10:00
	Monophoniques	6 FFF MONO 10:00	6 FFF MONO 10:00	6 FFF MONO 10:00
Émissions numériques		7 GGG STÉRÉO 10:00	7 GGG STÉRÉO 10:00	7 GGG MONO 10:00

Remarque

- Une indication est affichée sur l'écran correspondant à chaque mode sonore multiplex sélectionné au moyen de la touche I-II, et cela en fonction du signal télévisé reçu.
- Après sélection du mode MONO, les sons émis demeurent monophoniques même si l'émission reçue est en stéréophonie. Pour rétablir la stéréophonie, vous devez revenir manuellement au mode I ou II.
- La sélection d'un mode sonore multiplex ne change pas le type de son dans le cas où la source est INPUT 1 à 4. En effet, la nature du son est alors définie par la source vidéo.

Gel d'une image

Utilisez la méthode suivante pour saisir et geler une image parmi les images animées que vous regardez.

Important

- L'affichage d'une image fixe pendant une longue période, ou pendant de courtes périodes chaque jour, peut donner lieu à une rémanence d'image.

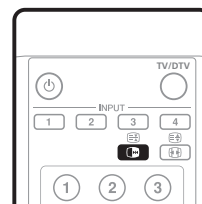

- Appuyez sur .

Une image fixe apparaît sur la partie droite de l'écran tandis qu'une image animée occupe la partie gauche.



Image normale

Image fixe

- Appuyez une nouvelle fois sur  pour annuler la fonction.

Remarque

- Lorsque cette fonction n'est pas disponible, un message d'avertissement apparaît.

Chapitre 7

Le menu Home

Présentation du menu Home

Menu Home	Élément	Page
Image	Sélection AV	28
	Contraste	28
	Luminos.	28
	Couleur	28
	Teinte	28
	Netteté	28
	Réglage pro.	29 – 31
	Réinitial.	28
Son	Aigus	32
	Graves	32
	Balance	32
	Réinitial.	32
	FOCUS	32
	Surround avant	32
	Commande alimentation	Économie d'énergie
Pas de signal arrêt		33
Pas d'opération arrêt		33
Minut. Extinction	–	47
Options	Position	45
	Taille auto	46
	Mode 4:3	47
	Cache latéral	47
	Entrée HDMI	51
	Sélection mode	45
	Système couleur	45
	Sélection entrée	45
Installation	Autoinstallation	25
	Install. TV analogue	25
	Installation DTV	35 – 40, 43, 44
	Sortie SCART	53
	i/o link.A	52
	Mot de passe	47, 48
	Langue	28

Utilisation du menu Home

Dans cette section, nous abordons la méthode générale d'utilisation des menus. Pour les procédures réelles, reportez-vous aux pages qui décrivent les diverses fonctions.

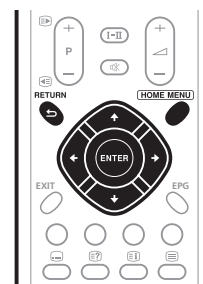

- 1 Appuyez sur HOME MENU.
- 2 Utilisez ↑/↓ pour sélectionner un poste de menu puis appuyez sur ENTER.
- 3 Répétez l'opération 2 jusqu'à ce que vous ayez atteint l'élément de menu secondaire désiré.
Le nombre de strates d'un menu dépend des éléments du menu.
- 4 Utilisez ←/→ pour sélectionner l'option (ou le paramètre) désirée puis appuyez sur ENTER.
Pour certains éléments de menu, vous devez appuyer sur ↑/↓, et non sur ←/→.
- 5 Appuyez sur HOME MENU pour quitter le menu.

 **Remarque**

- Vous pouvez accéder aux niveaux supérieurs en appuyant sur RETURN.

Chapitre 8

Réglage

Réglage des chaînes de télévision

Cette section traite de la manière de détecter automatiquement les chaînes de télévision puis d'effectuer leur réglage.

Utilisation d'Autoinstallation

Lorsque le téléviseur plasma est mis en service pour la première fois après son acquisition, l'autoinstallation initiale débute. Vous avez alors le moyen de choisir la langue et le pays et de régler les chaînes par une suite d'opérations successives.

- 1 Sélectionnez "Langue" (↑/↓).
- 2 Sélectionnez une langue (←/→).



Vous pouvez faire la sélection parmi 16 langues; Anglais, Allemand, Français, Italien, Espagnol, Néerlandais, Suédois, Portugais, Grec, Finnois, Russe, Turc, Norvégien, Danois, Tchèque et Polonais.

- 3 Sélectionnez "Pays" (↑/↓).
- 4 Sélectionnez le pays (←/→).
- 5 Sélectionnez "Type de tuner" (↑/↓).
- 6 Sélectionnez un type de tuner (←/→).
Vous pouvez sélectionner parmi 3 options; "Tout", "Numérique" et "Analogique".
- 7 Sélectionnez "Alimentation antenne" (↑/↓).
Uniquement sélectionnable lorsque "Numérique" ou "Tout" est sélectionné pour Type de tuner à l'opération 5. Sinon, passez à l'opération 9.
- 8 Sélectionnez "Marche" ou "Arrêt" (←/→).
- 9 Sélectionnez "Début" (↑/↓ puis ENTER).
L'autoinstallation démarre.

- Pour abandonner l'autoinstallation en cours, appuyez sur **RETURN**.

Remarque

- Vous pouvez démarrer l'autoinstallation à partir du menu Home, par exemple après avoir choisi un autre pays. Réalisez les étapes suivantes avant de démarrer l'autoinstallation: Appuyez sur **HOME MENU**, sélectionnez "Installation" (↑/↓ puis ENTER), puis "Autoinstallation" (↑/↓ puis ENTER). La page de saisie du mot de passe apparaît. Tapez le mot de passe à 4 chiffres en vous servant des touches **0** à **9**.
- Si aucune chaîne n'est détectée, vérifiez les connexions d'antenne puis recommencez l'autoinstallation.

Réglage manuel des chaînes de télévision analogiques

Utilisez la fonction Réglage manuel pour régler les chaînes de télévision analogiques manuellement.

- 1 Appuyez sur **HOME MENU**.
- 2 Sélectionnez "Installation" (↑/↓ puis ENTER).
- 3 Sélectionnez "Install. TV analogue" (↑/↓ puis ENTER).
La page de saisie du mot de passe apparaît. Tapez le mot de passe à 4 chiffres en vous servant des touches **0** à **9**. Pour le mot de passe, voir page *Utilisation d'un mot de passe* à la page 47.
- 4 Sélectionnez "Réglage manuel" (↑/↓ puis ENTER).
- 5 Sélectionnez "Entrer programme" (↑/↓).
- 6 Sélectionnez un numéro de programme (←/→).
Vous avez le choix entre 1 et 99.



- 7 Sélectionnez "Recherche" (↑/↓).
- 8 Entrez une fréquence en utilisant les touches **0** à **9**, puis **ENTER**.
Vous pouvez aussi utiliser ←/→ pour entrer une fréquence.

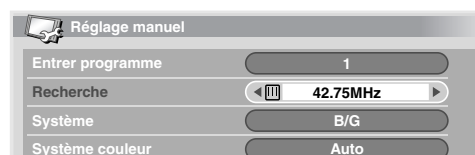

- 9 Sélectionnez "Système" (↑/↓).
- 10 Sélectionnez un système sonore (←/→).
Vous pouvez sélectionner "B/G", "D/K", "I", "L" et "L'".

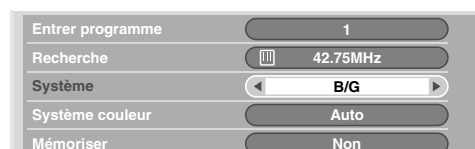

11 Sélectionnez "Système couleur" (↑/↓).**12 Sélectionnez un système couleur (←/→).**

Vous pouvez sélectionner "Auto", "PAL", "SECAM" et "4.43NTSC".

**13 Sélectionnez "Mémoriser" (↑/↓).****14 Sélectionnez "Oui", "Oui (Listé)" ou "Non" (←/→).**

Élément	Description
Oui	Vous pouvez sélectionner la chaîne avec P+ / P- .
Oui (Listé)	Sélectionnez cette option pour enregistrer la chaîne comme chaîne favorite. Vous pouvez sélectionner la chaîne au moyen de la liste de chaînes favorites et P+ / P- .
Non	Vous ne pouvez pas sélectionner la chaîne avec P+ / P- .

15 Appuyez sur HOME MENU pour quitter le menu.

- Alternativement, pour régler une autre chaîne, répétez les opérations 6 à 14.

Remarque

- La méthode ci-dessus transfère et applique les informations relatives à la chaîne sélectionnée à l'appareil d'enregistrement connecté; tel que magnétoscope ou graveur de DVD/HDD (DVR).
- Réglage manuel vous permet également d'accéder aux fonctions "Syntoniseur RB", "Verrouil. Enfants" et "Décodeur". Reportez-vous aux parties *Réduction de bruit vidéo*, *Définition de verrouillage enfants* et *Sélection d'une entrée décodeur* ci-dessous.

Réduction de bruit vidéo

Pour chaque chaîne, vous pouvez spécifier si le téléviseur plasma doit réduire le bruit vidéo suivant les niveaux des signaux émis.

1 Répétez les étapes 1 à 6 de la partie "Réglage manuel des chaînes de télévision analogiques".

Après avoir sélectionné une chaîne (grâce à Entrer programme), effectuez les opérations suivantes.

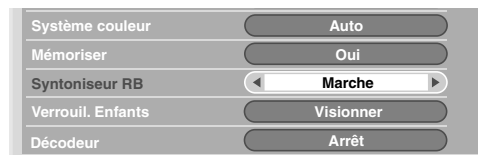
2 Sélectionnez "Syntoniseur RB" (↑/↓).**3 Sélectionnez "Marche" ou "Arrêt" (←/→).****4 Appuyez sur HOME MENU pour quitter le menu.****Remarque**

- Suivant les signaux émis, cette fonction risque de ne pas donner de résultat satisfaisant.
- Lors de l'utilisation avec sélection de la prise d'entrée d'un décodeur, cette fonction risque de ne pas donner de résultat satisfaisant.

Définition de Verrouillage enfants

Verrouil. Enfants interdit l'accord sur les chaînes de télévision qui ont été spécifiquement marquées pour cela.

1 Répétez les étapes 1 à 6 de la partie "Réglage manuel des chaînes de télévision analogiques".

Après avoir sélectionné une chaîne (grâce à Entrer programme), effectuez les opérations suivantes.

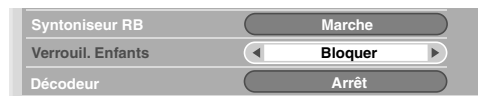
2 Sélectionnez "Verrouil. Enfants" (↑/↓).**3 Sélectionnez "Bloquer" (←/→).**

- Le choix est "Visionner" ou "Bloquer".

4 Appuyez sur HOME MENU pour quitter le menu.

Sélection d'une entrée décodeur

Si un décodeur est relié à l'appareil, sélectionnez la prise d'entrée de ce décodeur (ENTRÉE1).

1 Répétez les étapes 1 à 6 de la partie "Réglage manuel des chaînes de télévision analogiques".

Après avoir sélectionné une chaîne (grâce à Entrer programme), effectuez les opérations suivantes.

2 Sélectionnez "Décodeur" (↑/↓).

3 Sélectionnez "ENTRÉE1" (←/→).



4 Appuyez sur HOME MENU pour quitter le menu.

Remarque

- Si vous avez sélectionné "Arrêt" (réglage par défaut), il n'est pas possible d'afficher les images provenant du décodeur.

Désignation des chaînes de télévision

Vous avez la possibilité d'attribuer un nom ne comportant pas plus de 5 caractères à chaque chaîne réglée. Ceci peut vous aider à faciliter l'identification des chaînes au cours de leur sélection.

1 Appuyez sur HOME MENU.

2 Sélectionnez "Installation" (↑/↓ puis ENTER).

3 Sélectionnez "Install. TV analogue" (↑/↓ puis ENTER).

La page de saisie du mot de passe apparaît. Tapez le mot de passe à 4 chiffres en vous servant des touches 0 à 9.

4 Sélectionnez "Étiquette" (↑/↓ puis ENTER).

5 Sélectionnez "Entrer programme" (↑/↓).

6 Sélectionnez un numéro de programme (←/→).

Vous avez le choix entre 1 et 99.



7 Sélectionnez "Étiquette" (↑/↓ puis ENTER).

La page de saisie du nom apparaît.

8 Sélectionnez le premier caractère (↑/↓/←/→ puis ENTER).

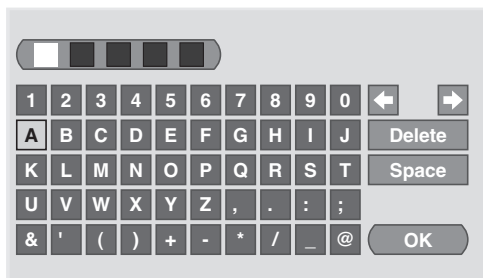

- Le curseur occupe alors l'emplacement du deuxième caractère.

9 Répétez l'opération 8 pour entrer jusqu'à cinq caractères.

- Pour corriger un caractère tapé, sélectionnez, sur l'écran, [←] ou [→] puis appuyez sur ENTER. Le curseur se place sur le caractère qui précède ou sur celui qui suit.

- Pour effacer le caractère, sélectionnez, sur l'écran, [Delete] puis appuyez sur ENTER.

- Pour taper une espace à l'emplacement actuel, sélectionnez, sur l'écran, [Space] puis appuyez sur ENTER.

10 Pour valider le nom, utilisez ↑/↓ ou ←/→ de façon à sélectionner, sur l'écran, [OK] puis appuyez sur ENTER.

11 Appuyez sur HOME MENU pour quitter le menu.

Remarque

- La méthode ci-dessus transfère et applique les informations relatives à la chaîne sélectionnée à l'appareil d'enregistrement connecté; tel que magnétoscope ou graveur de DVD/HDD (DVR).

Classement des chaînes de télévision préréglées

Utilisez la méthode suivante pour classer les chaînes de télévision préréglées dans l'ordre désiré.

1 Appuyez sur HOME MENU.

2 Sélectionnez "Installation" (↑/↓ puis ENTER).

3 Sélectionnez "Install. TV analogue" (↑/↓ puis ENTER).

La page de saisie du mot de passe apparaît. Tapez le mot de passe à 4 chiffres en vous servant des touches 0 à 9.

4 Sélectionnez "Arranger" (↑/↓ puis ENTER).

La page de classement apparaît.

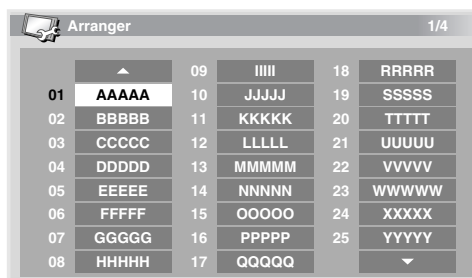

5 Sélectionnez la chaîne à déplacer (↑/↓/←/→ puis ENTER).

6 Sélectionnez le nouvel emplacement (↑/↓, ←/→ puis ENTER).

Le tri est exécuté.

7 Appuyez sur HOME MENU pour quitter le menu.

Remarque

- Au cours de l'opération 6, pour déplacer une page sur la page Arranger, choisissez cette page au moyen de ▲/▼, sur l'écran, que vous avez sélectionné grâce à ↑/↓, puis appuyez sur ENTER.
- La méthode ci-dessus transfère et applique à l'appareil d'enregistrement, tel que magnétoscope ou graveur de DVD/HDD (DVR), les informations relatives à la seule chaîne déplacée.

Choix de la langue

Vous avez la possibilité de choisir la langue employée pour l'affichage sur l'écran des menus et instructions parmi 16 langues; Anglais, Allemand, Français, Italien, Espagnol, Néerlandais, Suédois, Portugais, Grec, Finnois, Russe, Turc, Norvégien, Danois, Tchèque et Polonais.

Pour la langue employée en mode Télétex, vous avez la possibilité de choisir parmi Europe occid., Europ orientale, Grèce/Turquie, Cyrillique et Arabie.

- 1 Appuyez sur HOME MENU.
- 2 Sélectionnez "Installation" (↑/↓ puis ENTER).
- 3 Sélectionnez "Langue" (↑/↓ puis ENTER).
- 4 Sélectionnez "Menu" (↑/↓).
- 5 Sélectionnez une langue (←/→).



- 6 Sélectionnez "Télétex" (↑/↓).
- 7 Sélectionnez une langue (←/→).
- 8 Appuyez sur HOME MENU pour quitter le menu.

Sélection AV

Vous avez le choix entre six options de visionnement, en fonction de l'environnement actuel (ex. luminosité de la pièce), le type d'émission regardée ou celui des images reçues de l'appareil externe.

- 1 Appuyez sur HOME MENU.
- 2 Sélectionnez "Image" (↑/↓ puis ENTER).
- 3 Sélectionnez "Sélection AV" (↑/↓ puis ENTER).
- 4 Sélectionnez l'option souhaitée (↑/↓ puis ENTER).

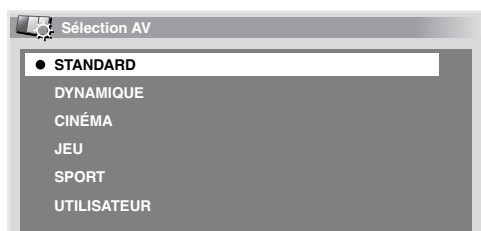

Élément	Description
STANDARD	Image bien définie dans une pièce éclairée normalement. Ce réglage est commun aux sources d'entrée externe et d'entrée de télévision.
DYNAMIQUE	Image nette avec un contraste maximum. Notez que ce mode ne permet pas le réglage manuel de la qualité de l'image. Ce réglage est commun aux sources d'entrée externe et d'entrée de télévision.

Élément	Description
CINÉMA	Optimisé pour les films. Ce réglage est commun aux sources d'entrée externe et d'entrée de télévision.
JEU	La luminosité de l'image est diminuée afin qu'elle soit plus agréable à regarder. Ce réglage est commun aux sources d'entrée externe et d'entrée de télévision.
SPORT	Optimisé pour les émissions sportives. Ce réglage est commun aux sources d'entrée externe et d'entrée de télévision.
UTILISATEUR	Ce paramètre vous donne le moyen de personnaliser les réglages. Vous pouvez définir le mode pour chaque source.

- 5 Appuyez sur HOME MENU pour quitter le menu.

Remarque

- Si vous avez sélectionné "DYNAMIQUE", vous ne pouvez pas sélectionner "Contraste", "Luminos.", "Couleur", "Teinte", "Netteté", "Réglage pro." et "Réinitial."; ces éléments de menu sont invalidés.

Réglages de base de l'image

Réglez l'image selon vos préférences et en fonction de l'option Sélection AV (sauf DYNAMIQUE) retenue.

- 1 Appuyez sur HOME MENU.
- 2 Sélectionnez "Image" (↑/↓ puis ENTER).
- 3 Sélectionnez un élément à régler (↑/↓ puis ENTER).

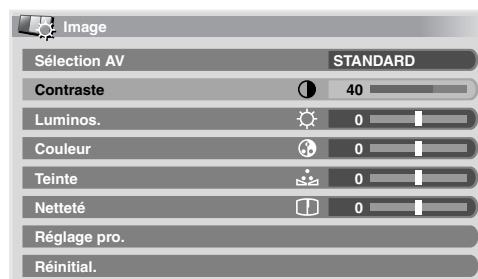

- 4 Sélectionnez le niveau souhaité (←/→).



Lorsqu'une page de réglage est affichée, vous pouvez également changer l'élément à régler, en appuyant sur ↑/↓.

- 5 Appuyez sur HOME MENU pour quitter le menu.

Élément	Touche ←	Touche →
Contraste	Diminution du contraste	Augmentation du contraste
Luminos.	Diminution de la luminosité	Augmentation de la luminosité
Couleur	Diminution de l'intensité des couleurs	Augmentation de l'intensité des couleurs
Teinte	Les teintes chair deviennent plus violettes	Les teintes chair deviennent plus vertes
Netteté	Diminution de la netteté	Augmentation de la netteté

Remarque

- Pour faire les réglages avancés de l'image, sélectionnez "Réglage pro." à l'opération **3** puis appuyez sur **ENTER**. Pour la suite des opérations, reportez-vous à la partie "Réglages avancés de l'image".
- Pour que les valeurs par défaut soient rétablies pour l'ensemble des éléments, utilisez **↑/↓** pour sélectionner "Réinitial." au cours de l'opération **3** puis appuyez sur **ENTER**. Une page de confirmation apparaît. Utilisez **←/→** pour sélectionner "Oui" puis appuyez sur **ENTER**.

Réglages avancés de l'image

Le téléviseur plasma est doté de diverses fonctions avancées permettant d'optimiser la qualité de l'image. Pour les détails sur ces fonctions, consultez les tableaux.

Utilisation de PureCinema

- 1 Appuyez sur HOME MENU.**
- 2 Sélectionnez "Image" (↑/↓ puis ENTER).**
- 3 Sélectionnez "Réglage pro." (↑/↓ puis ENTER).**
- 4 Sélectionnez "PureCinema" (↑/↓ puis ENTER).**
- 5 Sélectionnez le paramètre souhaité (↑/↓ puis ENTER).**

Pour les paramètres sélectionnables, consultez le tableau.

PureCinema

Cette fonction détecte automatiquement toute source de film (initialement le codage est de 24 images/secondes), l'analyse puis recrée chaque image fixe du film pour obtenir une haute résolution.

Sélections	Arrêt	Désactive PureCinema.
	Standard	Production d'images régulières et vivantes (spécifiques aux films) par détection automatique des informations enregistrées tandis que sont affichées des images de DVD ou à haute résolution (par exemple, films) cadencées à 24 images/s.
	ADV	Production d'images animées régulières et de qualité (telles qu'on peut les voir dans une salle de cinéma) par conversion à 72 Hz tandis que sont affichées des images de DVD (par exemple, films) cadencées à 24 images/s.

Remarque

- "Standard" n'est pas sélectionnable quand des signaux 480p ou 720p@60 Hz sont entrés.
- "ADV" n'est pas sélectionnable quand des signaux PAL, SECAM, 576i ou 1080i@50 Hz sont entrés.
- "Standard" et "ADV" ne sont jamais sélectionnables quand les signaux 576p, 720p@50 Hz, ou 1080p@24 Hz sont entrés.

Utilisation de Temp. Couleur

- 1 Appuyez sur HOME MENU.**
- 2 Sélectionnez "Image" (↑/↓ puis ENTER).**
- 3 Sélectionnez "Réglage pro." (↑/↓ puis ENTER).**
- 4 Sélectionnez "Infos couleur" (↑/↓ puis ENTER).**
- 5 Sélectionnez "Temp. Couleur" (↑/↓ puis ENTER).**
- 6 Sélectionnez le paramètre souhaité (↑/↓ puis ENTER).**
 - Si vous avez sélectionné un paramètre souhaité à cette opération, sautez les opérations **7** et **8**.
 - Vous pouvez également exécuter une réglage fin. Pour ce faire, sélectionnez d'abord "Manuel" puis tenez **ENTER** enfoncée pendant plus de trois secondes. L'écran de réglage manuel apparaît. Passez alors à l'opération **7**.

Temp. Couleur

Règle la température de couleur procurant ainsi une meilleure balance des blancs.

Sélections	Haut	Le blanc a un ton bleuté.
	Moyen Haut	Le ton est intermédiaire entre Haut et Moyen.
	Moyen	Le ton est naturel.
	Moyen Bas	Le ton est intermédiaire entre Moyen et Bas.
	Bas	Le blanc a un ton rougeâtre.
	Manuel	La température de couleur peut être réglée à votre guise.

- 7 Sélectionnez un élément à régler (↑/↓ puis ENTER).**

- 8 Sélectionnez le niveau souhaité (←/→).**

Élément	Touche ←	Touche →
R Haut	Réglage fin des parties vives	Le rouge est diminué / Le rouge est augmenté
V Haut		Le vert est diminué / Le vert est augmenté
B Haut		Le bleu est diminué / Le bleu est augmenté
R Bas	Réglage fin des parties sombres	Le rouge est diminué / Le rouge est augmenté
V Bas		Le vert est diminué / Le vert est augmenté
B Bas		Le bleu est diminué / Le bleu est augmenté

- Pour effectuer le réglage d'un autre élément, appuyez sur **RETURN** puis reprenez les opérations **7** et **8**.
- Vous pouvez utiliser **↑/↓** pour changer immédiatement un élément à régler.

- 9 Appuyez sur HOME MENU pour quitter le menu.**

Utilisation de CTI

- 1 Appuyez sur HOME MENU.
- 2 Sélectionnez "Image" (↑/↓ puis ENTER).
- 3 Sélectionnez "Réglage pro." (↑/↓ puis ENTER).
- 4 Sélectionnez "Infos couleur" (↑/↓ puis ENTER).
- 5 Sélectionnez "CTI" (↑/↓ puis ENTER).
- 6 Sélectionnez le paramètre souhaité (↑/↓ puis ENTER).

CTI

Permet d'obtenir des couleurs aux contours mieux définis. CTI signifie Amélioration des transitions de couleurs.

Sélections	Arrêt	CTI est désactivé.
	Marche	CTI est actif.

- 7 Appuyez sur HOME MENU pour quitter le menu.

Utilisation de Gestion coul.

- 1 Appuyez sur HOME MENU.
- 2 Sélectionnez "Image" (↑/↓ puis ENTER).
- 3 Sélectionnez "Réglage pro." (↑/↓ puis ENTER).
- 4 Sélectionnez "Infos couleur" (↑/↓ puis ENTER).
- 5 Sélectionnez "Gestion coul." (↑/↓ puis ENTER).
- 6 Sélectionnez un élément à régler (↑/↓ puis ENTER).

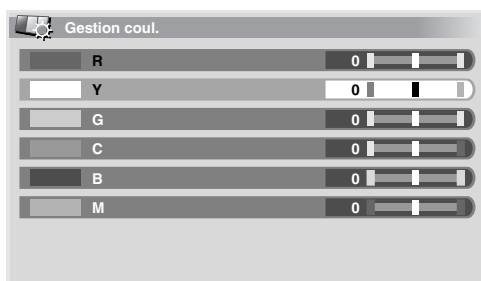

- 7 Sélectionnez le niveau souhaité (←/→).

Élément	Touche ←	Touche →
R	Tire vers le magenta	Tire vers le jaune
Y	Tire vers le rouge	Tire vers le vert
G	Tire vers le jaune	Tire vers le cyan
C	Tire vers le vert	Tire vers le bleu
B	Tire vers le cyan	Tire vers le magenta
M	Tire vers le bleu	Tire vers le rouge

- Pour effectuer le réglage d'un autre élément, appuyez sur RETURN puis reprenez les opérations 6 et 7.
- Vous pouvez utiliser ↑/↓ pour changer immédiatement un élément à régler.

- 8 Appuyez sur HOME MENU pour quitter le menu.

Utilisation d'Espace Couleur

- 1 Appuyez sur HOME MENU.
- 2 Sélectionnez "Image" (↑/↓ puis ENTER).
- 3 Sélectionnez "Réglage pro." (↑/↓ puis ENTER).
- 4 Sélectionnez "Infos couleur" (↑/↓ puis ENTER).
- 5 Sélectionnez "Espace couleur" (↑/↓ puis ENTER).
- 6 Sélectionnez le paramètre souhaité (↑/↓ puis ENTER).

Espace Couleur

Change l'espace de reproduction des couleurs.

Sélections	1	Optimisé pour une reproduction vive et éclatante des couleurs
	2	Reproduction standard des couleurs

- 7 Appuyez sur HOME MENU pour quitter le menu.

Utilisation de Couleur Intelligente

- 1 Appuyez sur HOME MENU.
- 2 Sélectionnez "Image" (↑/↓ puis ENTER).
- 3 Sélectionnez "Réglage pro." (↑/↓ puis ENTER).
- 4 Sélectionnez "Infos couleur" (↑/↓ puis ENTER).
- 5 Sélectionnez "Couleur Intelligente" (↑/↓ puis ENTER).
- 6 Sélectionnez le paramètre souhaité (↑/↓ puis ENTER).

Couleur Intelligente

Effectue une correction qui donne lieu à des tons de couleur optimaux pour les images.

Sélections	Arrêt	Désactive Couleur Intelligente.
	Marche	Active Couleur Intelligente.

- 7 Appuyez sur HOME MENU pour quitter le menu.

Élimination du bruit des images

- 1 Appuyez sur HOME MENU.
- 2 Sélectionnez "Image" (↑/↓ puis ENTER).
- 3 Sélectionnez "Réglage pro." (↑/↓ puis ENTER).
- 4 Sélectionnez "NR" (↑/↓ puis ENTER).
- 5 Sélectionnez un élément à régler (↑/↓ puis ENTER). Vous pouvez sélectionner "DNR", "MPEG NR" ou "BNR".
- 6 Sélectionnez le paramètre souhaité (↑/↓ puis ENTER).

DNR

Élimine le bruit vidéo et donne des images nettes et propres. DNR signifie Réduction du bruit numérique.

Sélections	Arrêt	DNR désactivée.
	Haut	DNR accentuée
	Moyen	DNR standard
	Bas	DNR modérée

MPEG NR

Cette fonction élimine le faible bruit vidéo que l'on note parfois lorsqu'on regarde une chaîne de télévision numérique ou à la lecture d'un DVD, et produit ainsi des images dépourvues de bruit.

Sélections	Arrêt	MPEG NR désactivée.
	Haut	Réduction de bruit MPEG accentuée
	Moyen	Réduction de bruit MPEG standard
	Bas	Réduction de bruit MPEG modérée

BNR

Contribue à réduire le bruit apparaissant dans les images haute définition. BNR signifie Block Noise Reduction.

Sélections	Arrêt	Met hors service la fonction BNR
	Marche	Met en service la fonction BNR

7 Appuyez sur HOME MENU pour quitter le menu.**Utilisation des fonctions d'expansion de gamme dynamique (DRE)**

- 1 Appuyez sur HOME MENU.
- 2 Sélectionnez "Image" (↑/↓ puis ENTER).
- 3 Sélectionnez "Réglage pro." (↑/↓ puis ENTER).
- 4 Sélectionnez "DRE" (↑/↓ puis ENTER).
- 5 Sélectionnez un élément à régler (↑/↓ puis ENTER).
 - Vous pouvez sélectionner "Contraste Dynamique", "Niveau du noir", "ACL", "Gamma" ou "DRE Intelligent".
- 6 Sélectionnez le paramètre souhaité (↑/↓ puis ENTER).

Contraste Dynamique

Accentue le contraste sur les images de manière que la différence entre les parties lumineuses et sombres soit plus marquée.

Sélections	Arrêt	Le contraste dynamique est désactivé.
	Haut	Contraste dynamique accentué
	Moyen	Contraste dynamique standard
	Bas	Contraste dynamique modéré

Niveau de Noir

Accentue les parties noires des images de manière que la différence entre les parties lumineuses et sombres soit plus marquée.

Sélections	Arrêt	Le niveau de noir est désactivé.
	Marche	Le niveau de noir est activé.

ACL

Effectue une correction qui donne lieu à des caractéristiques de contraste optimales pour les images.

Sélections	Arrêt	ACL désactivé.
	Marche	ACL activé.

Gamma

Règle les caractéristiques du gamma (caractéristiques de gradation d'image).

Sélections	1	Sélectionne les caractéristiques de gamma 1.
	2	Sélectionne les caractéristiques de gamma 2.
	3	Sélectionne les caractéristiques de gamma 3.

DRE Intelligent

Optimise la qualité de l'image.

Sélections	Arrêt	Désactive DRE Intelligent.
	Marche	Active DRE Intelligent.

7 Appuyez sur HOME MENU pour quitter le menu.**Utilisation de 3DYC et de Mode I-P**

- 1 Appuyez sur HOME MENU.
- 2 Sélectionnez "Image" (↑/↓ puis ENTER).
- 3 Sélectionnez "Réglage pro." (↑/↓ puis ENTER).
- 4 Sélectionnez "Autres" (↑/↓ puis ENTER).
- 5 Sélectionnez un élément à régler (↑/↓ puis ENTER).
 - Vous pouvez sélectionner "3DYC" ou "Mode I-P".
- 6 Sélectionnez le paramètre souhaité (↑/↓ puis ENTER).

3DYC

Optimise les caractéristiques de séparation des signaux de luminance et des signaux de chrominance. Fonctionne pour les images vidéo aussi bien que pour les images fixes.

Sélections	Arrêt	3DYC désactivé.
	Haut	3DYC accentué
	Moyen	3DYC standard
	Bas	3DYC modéré

Mode I-P

Effectue une conversion optimale de signaux entrelacés en signaux progressifs. Fonctionne pour les images vidéo aussi bien que pour les images fixes.

Sélections	1	Optimum pour les images vidéo
	2	Réglage standard
	3	Optimum pour les images fixes

7 Appuyez sur HOME MENU pour quitter le menu.

Remarque

- Pour la fonction 3DYC, les divers paramètres sont sélectionnables seulement quand:
 - Vous avez sélectionné ENTRÉE 1, 2 ou 3 comme source et "Vidéo" comme type de signal d'entrée (voir page 45); ou
 - Vous avez sélectionné ENTRÉE 4 comme source d'entrée et n'avez pas connecté de câble S-Vidéo; ou vous avez sélectionné le tuner analogique.
- Le réglage 3DYC est inefficace quand des signaux SECAM, PAL60 ou 4.43NTSC sont entrés.
- Pour la fonction I-P Mode, les divers paramètres ne sont pas sélectionnables pour les signaux d'entrée suivants: 480p, 720p@60 Hz, 576p, 720p@50 Hz, 1080p@24 Hz.

Réglages du son

Grâce aux éléments qui suivent, vous pouvez régler les caractéristiques du son selon vos préférences.

Réglez le son selon vos préférences et en fonction de l'option Sélection AV retenue. Voir *Sélection AV* à la page 28.

- 1 Appuyez sur HOME MENU.
- 2 Sélectionnez "Son" (↑/↓ puis ENTER).
- 3 Sélectionnez un élément à régler (↑/↓).
- 4 Sélectionnez le niveau souhaité (←/→).

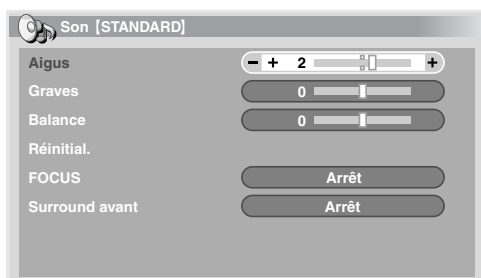

Élément	Touche ←	Touche →
Aigus	Pour des aigus atténués	Pour des aigus accentués
Graves	Pour des graves atténués	Pour des graves accentués
Balance	Règle la balance audio sur la gauche	Règle la balance audio sur la droite

- 5 Appuyez sur HOME MENU pour quitter le menu.

Remarque

- Vous ne pouvez pas régler les caractéristiques du son pour l'écoute au casque.
- Si vous réalisez des ajustements sonores avec le casque connecté, les nouveaux réglages prendront effets dès que vous déconnecterez le casque.
- Pour que les valeurs par défaut soient rétablies pour l'ensemble des éléments, utilisez ↑/↓ pour sélectionner "Réinitial." au cours de l'opération 3 puis appuyez sur ENTER. Une page de confirmation apparaît. Utilisez ←/→ pour sélectionner "Oui" puis appuyez sur ENTER.

FOCUS

Ce réglage décale la direction apparente du son vers le haut pour qu'il soit défini plus clairement.

- 1 Appuyez sur HOME MENU.
- 2 Sélectionnez "Son" (↑/↓ puis ENTER).
- 3 Sélectionnez "FOCUS" (↑/↓).
- 4 Sélectionnez le paramètre souhaité (←/→).

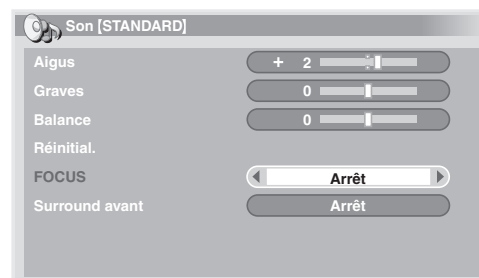
**FOCUS**

Sélections	Arrêt	Met hors service la fonction FOCUS
	Marche	Met en service la fonction FOCUS

- 5 Appuyez sur HOME MENU pour quitter le menu.

Remarque

- Vous ne pouvez pas régler le champ sonore pour l'écoute au casque.
- Si vous réglez le champ sonore avec le casque connecté, les nouveaux réglages prendront effets dès que vous déconnecterez le casque.
- L'effet de cette fonction diffère suivant les signaux.

Surround avant

Cette fonction crée des effets sonores tridimensionnels accompagnés de graves riches et profonds.

- 1 Appuyez sur HOME MENU.
- 2 Sélectionnez "Son" (↑/↓ puis ENTER).
- 3 Sélectionnez "Surround avant" (↑/↓).
- 4 Sélectionnez le paramètre souhaité (←/→).

Surround avant

Sélections	Arrêt	Met hors service les fonctions SRS et TruBass.
	SRS	Cette fonction produit des sons tridimensionnels très efficaces.
	TruBass (défaut)	Cette fonction produit des graves riches et profonds grâce à une nouvelle technologie.
	TruBass + SRS	Dans ce cas, TruBass et SRS conjuguent leurs effets.

- 5 Appuyez sur HOME MENU pour quitter le menu.

Remarque

- Vous ne pouvez pas régler l'effet du Surround avant pour l'écoute au casque.
- Si vous changez l'effet du Surround avant avec le casque connecté, les nouveaux réglages prendront effets dès que vous déconnecterez le casque.
- **SRS WOW** fait référence à une situation pour laquelle la fonction FOCUS est active tandis que, par ailleurs, l'ensemble TruBass + SRS a été adopté pour Surround avant.
- **SRS** est une marque de commerce de SRS Labs, Inc.
- La technologie WOW est exploitée sous licence de SRS Labs, Inc.
- L'effet de cette fonction diffère suivant les signaux.

Gestion de l'alimentation

Commande alimentation offre différents moyens d'économiser l'énergie.

Économie d'énergie

Vous pouvez utiliser un des trois modes d'économie d'énergie pour diminuer la puissance absorbée par l'appareil.

- 1 Appuyez sur HOME MENU.
- 2 Sélectionnez "Commande alimentation" (↑/↓ puis ENTER).
- 3 Sélectionnez "Économie d'énergie" (↑/↓ puis ENTER).
- 4 Sélectionnez "Économie1", "Économie2" ou "Arrêt Image" (↑/↓ puis ENTER).

Économie d'énergie

Sélections	Standard	Ne diminue pas la luminosité de l'image.
	Économie1	Réduit légèrement la puissance absorbée en baissant légèrement le niveau de luminosité.
	Économie2	Baisse la luminosité des images et réduit la puissance absorbée.
	Arrêt Image	L'écran est éteint. Pour rétablir l'affichage de l'écran, appuyez sur toute touche autre que + / - et . Ce réglage n'est pas conservé en mémoire par le système.

- 5 Appuyez sur HOME MENU pour quitter le menu.

Remarque

- Quand vous changez le mode Économie d'énergie, il se peut que vous remarquiez un changement de son de l'écran. C'est normal.

Arrêt si absence signal

Cette fonction place le système en veille si aucun signal n'est capté pendant 15 minutes.

- 1 Appuyez sur HOME MENU.
- 2 Sélectionnez "Commande alimentation" (↑/↓ puis ENTER).
- 3 Sélectionnez "Pas de signal arrêt" (↑/↓ puis ENTER).
- 4 Sélectionnez "Activer" (↑/↓ puis ENTER).

Arrêt si absence signal

Sélections	Désactiver (défaut)	Le système n'est pas placé en veille.
	Activer	Le système est placé en veille si aucun signal n'est capté pendant 15 minutes.

- 5 Appuyez sur HOME MENU pour quitter le menu.

Remarque

- Un message apparaît chaque minute au cours des 5 minutes qui précèdent la mise en veille du système.
- Il se peut que le système ne soit pas placé en veille si du bruit est présent au téléviseur plasma à la fin d'une émission de télévision.

Pas d'opération arrêt si absence opération

Le système est placé en veille si aucune opération n'est exécutée pendant 3 heures.

- 1 Appuyez sur HOME MENU.
- 2 Sélectionnez "Commande alimentation" (↑/↓ puis ENTER).
- 3 Sélectionnez "Pas d'opération arrêt" (↑/↓ puis ENTER).
- 4 Sélectionnez "Activer" (↑/↓ puis ENTER).

Arrêt si absence opération

Sélections	Désactiver (défaut)	Le système n'est pas placé en veille.
	Activer	Le système est placé en veille si aucune opération n'est exécutée pendant 3 heures.

- 5 Appuyez sur HOME MENU pour quitter le menu.

Remarque

- Un message apparaît chaque minute au cours des 5 minutes qui précèdent la mise en veille du système.

Chapitre 9

Pour goûter aux joies des émissions DTV

Pour regarder des émissions DTV

La télévision numérique (DTV) ne remplace pas seulement les chaînes de télévision analogiques conventionnelles, mais offre également davantage de chaînes, une qualité d'image plus claire et divers types d'informations utiles. Elle offre aussi diverses fonctions, comme le sous-titrage et les pistes audio multiples.

Attention

- La compatibilité de ce produit avec les services terrestres a été fixée – les détails sont décrits à la partie caractéristiques techniques – au moment de son lancement.

Remarque

- À l'exécution d'Autoinstallation (page 25), veillez à sélectionner "Numérique" ou "Tout" pour le type de tuner.
- La sélection du mode DTV alors qu'aucune chaîne n'a encore été cherchée ne fera qu'afficher l'écran "Installation DTV" avec "Installation" comme seul élément sélectionnable.
- En mode DTV, appuyez sur  pour afficher l'écran Télétexte (sauf au Royaume-Uni).

Sélection des chaînes

1 Appuyez sur TV/DTV pour sélectionner le mode DTV.

2 Appuyez sur ENTER pour appeler l'écran de la liste de chaînes.

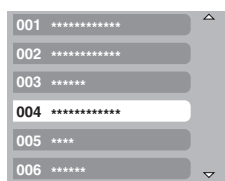

3 Sélectionnez une chaîne (↑/↓ puis ENTER).

Vous pouvez aussi sélectionner les chaînes en appuyant sur les touches 0 à 9 ou P+/P- du boîtier de télécommande.

Remarque

- En mode DTV, appuyez sur **001** pour accéder à la chaîne 1 (chaîne à 1 chiffre) rapidement. Vous pouvez toutefois sélectionner la chaîne 1 en appuyant sur **01** ou **1** mais il vous faudra attendre 2 secondes après l'entrée du dernier chiffre. Il en est de même pour les chaînes à 2 chiffres.
- **P+/P-** ne peut pas sélectionner les chaînes qui sont réglées pour être sautées ou qui ne sont pas enregistrées comme favorites (voir page 37).
- Si la chaîne est verrouillée, vous devrez entrer le mot de passe correct à chaque fois (voir page 47).
- Lorsque vous recevez des chaînes radio DTV, l'économiseur d'écran démarre automatiquement si aucune opération n'est effectuée pendant 3 minutes.

Affichage d'une bannière de chaîne





Une bannière de chaîne indique les noms d'émissions, l'heure de début/fin des émissions et d'autres informations.

1 Appuyez sur TV/DTV pour sélectionner le mode DTV.

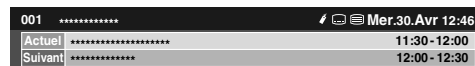
2 Appuyez sur .



Une bannière de chaîne apparaît.



- Pour afficher les informations sur les autres chaînes, appuyez sur .
- Pour accorder sur la chaîne sélectionnée sur la bannière, appuyez sur **ENTER**.
- La bannière de chaîne affiche aussi des icônes pour Favoris () , Sous-titres () et Télétexte () si elles sont applicables à la chaîne sélectionnée.
- Pour quitter l'affichage de bannière, appuyez sur **EXIT**.

3 Pour afficher des informations d'émission plus détaillées, appuyez de nouveau sur .



- Pour effectuer une commutation entre les informations d'émission Maintenant et Suivante, appuyez sur .
- Pour afficher les informations détaillées sur les autres chaînes, appuyez sur .
- Pour accorder sur la chaîne sélectionnée sur la bannière, appuyez sur **ENTER**.
- Pour quitter l'affichage des informations détaillées, appuyez sur **RETURN**.
- Pour quitter l'affichage de toutes les bannières, appuyez sur **EXIT**.
- Si la bannière contient davantage d'informations, "Davantage" est affiché. Appuyez sur la touche **BLEU** pour afficher toutes les informations.

Remarque

- Les informations de la bannière sont mises à jour toutes les minutes.
- Il se peut que certaines émissions ne fournissent pas d'informations détaillées sur les émissions.
- Si des informations inexactes sont émises, certains icônes peuvent apparaître ou être absentes par erreur.

Affichage de sous-titres

En mode DTV, appuyez sur  pour activer ou désactiver l'affichage des sous-titres.

Sous-titre Actif

Remarque

- Quand une émission est enregistrée avec cette fonction activée, les sous-titres sont aussi enregistrés.

Reconfiguration des réglages des chaînes de télévision numérique

Cette partie décrit comment reconfigurer les réglages des chaînes de télévision numérique après les avoir faits avec Autoinstallation (page 25). Vous pouvez sélectionner "Installation DTV" seulement pendant la réception de chaînes de télévision numérique.

Nouvelle sélection d'un pays

- 1 Appuyez sur HOME MENU.
- 2 Sélectionnez "Installation" (↑/↓ puis ENTER).
- 3 Sélectionnez "Installation DTV" (↑/↓ puis ENTER).
- 4 Sélectionnez "Installation" (↑/↓ puis ENTER).
La page de saisie du mot de passe apparaît. Tapez le mot de passe à 4 chiffres en vous servant des touches 0 à 9.
- 5 Sélectionnez "Pays" (↑/↓).
- 6 Sélectionnez un pays (←/→).

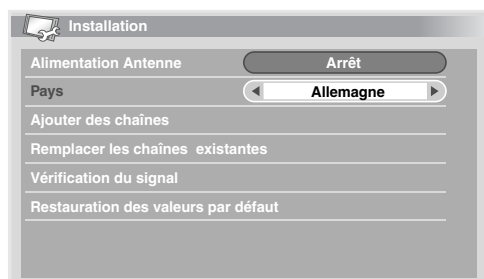

Remarque

- L'écran d'entrée de mot de passe n'apparaît pas si vous avez désactivé la fonction mot de passe. Pour les détails, reportez-vous à *Utilisation d'un mot de passe* à la page 47.
- Vous pouvez sélectionner "Installation DTV" seulement pendant la réception de chaînes de télévision numérique.

Remplacement des chaînes existantes

La procédure ci-après supprime les réglages courants de chaînes de télévision numérique et cherche des chaînes pour refaire les réglages.

- 1 Appuyez sur HOME MENU.
- 2 Sélectionnez "Installation" (↑/↓ puis ENTER).
- 3 Sélectionnez "Installation DTV" (↑/↓ puis ENTER).
- 4 Sélectionnez "Installation" (↑/↓ puis ENTER).
La page de saisie du mot de passe apparaît. Tapez le mot de passe à 4 chiffres en vous servant des touches 0 à 9.
- 5 Sélectionnez "Remplacer les chaînes existantes" (↑/↓ puis ENTER).
Le système commence par effacer toutes les informations relatives aux chaînes puis démarre la recherche.

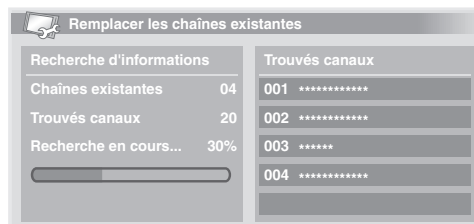

- Pour quitter une recherche de chaîne en cours, appuyez sur HOME MENU.

Remarque

- Pour terminer "Remplacer les chaînes existantes", il doit rester plus d'une heure au moins avant le prochain enregistrement programmé ou la prochaine mise à jour automatique programmée.
- L'écran d'entrée de mot de passe n'apparaît pas si vous avez désactivé la fonction mot de passe. Pour les détails, reportez-vous à *Utilisation d'un mot de passe* à la page 47.
- Vous pouvez sélectionner "Installation DTV" seulement pendant la réception de chaînes de télévision numérique.

Ajout de nouvelles chaînes

Procédez comme ci-après pour rechercher et enregistrer d'autres chaînes avec les réglages de chaîne de télévision numérique mémorisées courants.

- 1 Appuyez sur HOME MENU.
- 2 Sélectionnez "Installation" (↑/↓ puis ENTER).
- 3 Sélectionnez "Installation DTV" (↑/↓ puis ENTER).
- 4 Sélectionnez "Installation" (↑/↓ puis ENTER).
La page de saisie du mot de passe apparaît. Tapez le mot de passe à 4 chiffres en vous servant des touches 0 à 9.
- 5 Sélectionnez "Ajouter des chaînes" (↑/↓ puis ENTER).

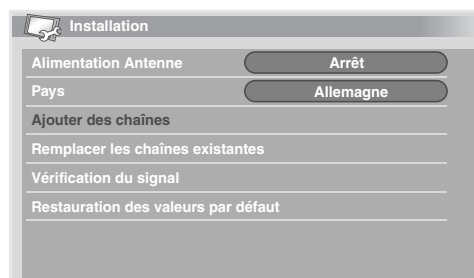

La recherche de chaîne démarre automatiquement. Si une nouvelle chaîne est trouvée, elle est automatiquement enregistrée sur le téléviseur plasma.

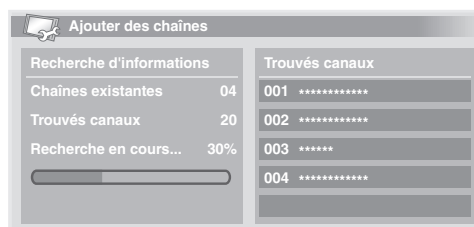

- Pour quitter une recherche de chaîne en cours, appuyez sur HOME MENU.

Remarque

- L'écran d'entrée de mot de passe n'apparaît pas si vous avez désactivé la fonction mot de passe. Pour les détails, reportez-vous à *Utilisation d'un mot de passe* à la page 47.
- Vous pouvez sélectionner "Installation DTV" seulement pendant la réception de chaînes de télévision numérique.

Vérification de la puissance du signal

Vous pouvez vérifier la force et la qualité du signal pour chaque chaîne de télévision.

- 1 Répétez les étapes 1 à 4 de la section "Ajout de nouvelles chaînes".
- 2 Sélectionnez "Vérification du signal" (↑/↓ puis ENTER).
- 3 Sélectionnez "Canal RF" (↑/↓ puis ENTER).
- 4 Sélectionnez la chaîne à vérifier (←/→).

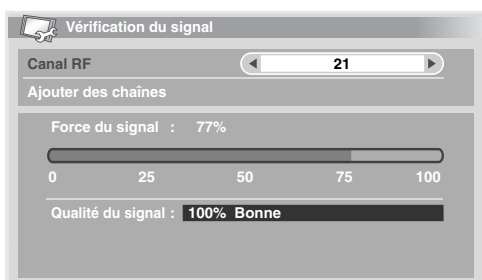

Utilisez la fonction "Ajouter des chaînes" ici pour ajouter des chaînes dans le canal HF sélectionné (fréquence de réception).

Remarque

- Vous pouvez sélectionner "Installation DTV" seulement pendant la réception de chaînes de télévision numérique.

Mise en/hors service de l'alimentation de l'antenne

Procédez comme ci-après pour mettre en marche ou couper l'alimentation de l'antenne connectée à la prise d'antenne de télévision numérique.

- 1 Répétez les étapes 1 à 4 de la section "Ajout de nouvelles chaînes".
- 2 Sélectionnez "Alimentation Antenne" (↑/↓).
- 3 Sélectionnez "Marche" ou "Arrêt" (←/→).

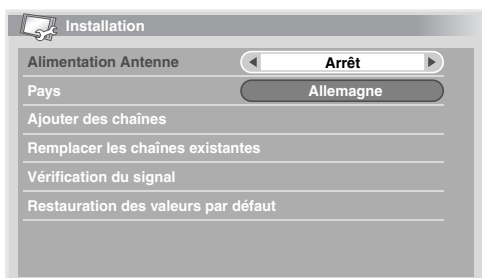

Remarque

- Vous pouvez sélectionner "Installation DTV" seulement pendant la réception de chaînes de télévision numérique.

Rétablissement des réglages par défaut du système

N'utilisez cette fonction que lorsque vous souhaitez réinitialiser tous les réglages DTV aux réglages par défaut en vigueur à la sortie de la fabrique.

- 1 Appuyez sur HOME MENU.
- 2 Sélectionnez "Installation" (↑/↓ puis ENTER).
- 3 Sélectionnez "Installation DTV" (↑/↓ puis ENTER).
- 4 Sélectionnez "Installation" (↑/↓ puis ENTER).
La page de saisie du mot de passe apparaît. Tapez le mot de passe à 4 chiffres en vous servant des touches 0 à 9.
- 5 Sélectionnez "Restauration des valeurs par défaut" (↑/↓ puis ENTER).
Une page de confirmation apparaît.
- 6 Sélectionnez "OK" pour réinitialiser les réglages du système aux réglages par défaut.
L'opération Autoinstallation est démarrée automatiquement.

Remarque

- L'écran d'entrée de mot de passe n'apparaît pas si vous avez désactivé la fonction mot de passe. Pour les détails, reportez-vous à *Utilisation d'un mot de passe* à la page 47.
- Vous pouvez sélectionner "Installation DTV" seulement pendant la réception de chaînes de télévision numérique.

Personnalisation des réglages relatifs aux chaînes

Cette partie décrit comment personnaliser les divers réglages relatifs aux chaînes. Ces réglages comprennent l'enregistrement de chaînes favorites, le saut de chaînes et le verrouillage de chaîne.

Réglage des options de chaîne

Procédez comme ci-après pour sélectionner les chaînes individuellement et faire les réglages concernant les options favoris, saut de chaîne et verrouillage de chaîne.

- 1 Appuyez sur HOME MENU.
- 2 Sélectionnez "Installation" (↑/↓ puis ENTER).
- 3 Sélectionnez "Installation DTV" (↑/↓ puis ENTER).
- 4 Sélectionnez "Gestion des chaînes" (↑/↓ puis ENTER).
La page de saisie du mot de passe apparaît. Tapez le mot de passe à 4 chiffres en vous servant des touches 0 à 9.
- 5 Sélectionnez "Options des chaînes" (↑/↓ puis ENTER).
L'écran options de chaîne avec une liste des chaînes enregistrées apparaît.



6 Sélectionnez une chaîne (↑/↓/←/→ puis ENTER pour sélectionner marche/arrêt).

- Sélectionnez "Marche" pour Favoris si vous voulez que la chaîne soit enregistré parmi les chaînes (numériques) favorites. La sélection à partir de la liste enregistrée peut être la façon la plus simple pour accorder sur ces chaînes.
- Sélectionnez "Marche" pour Saut de Chaînes si vous souhaitez que la chaîne soit sautées quand vous actionnez **P+/P-** du boîtier de télécommande ou **CHANNEL +/-** du téléviseur plasma.
- Sélectionnez "Marche" pour Blocage de la chaîne. si vous voulez que l'accord sur cette chaîne ne puisse être fait sans entrer de mot de passe.

7 Après le réglage, veillez à effectuer les opérations ci-après.

- Si vous avez enregistré un chaîne comme favorite, reportez-vous à la partie "Activation de la fonction Favoris" et activez la fonction Favoris.
- Si vous avez sélectionné une chaîne pour Blocage Chaîne, reportez-vous à *Utilisation d'un mot de passe* à la page 47 et validez un mot de passe à 4 chiffres.

Remarque

- L'écran d'entrée de mot de passe n'apparaît pas si vous avez désactivé la fonction mot de passe. Pour les détails, reportez-vous à *Utilisation d'un mot de passe* à la page 47.
- Vous pouvez sélectionner "Installation DTV" seulement pendant la réception de chaînes de télévision numérique.

Activation de la fonction Favoris

Veillez à activer cette fonction une fois que des chaînes favorites sont enregistrées.

1 Répétez les étapes 1 à 4 de la partie "Réglage des options de chaîne".



2 Sélectionnez "Favoris" (↑/↓).

3 Sélectionnez "Marche" (←/→).

- Quand des chaînes favorites sont enregistrés, vous pouvez les sélectionner en utilisant **P+/P-** du boîtier de télécommande ou **CHANNEL +/-** du téléviseur plasma.

Remarque

- Vous pouvez sélectionner "Installation DTV" seulement pendant la réception de chaînes de télévision numérique.

Activation du saut automatique

Cette fonction vous permet de sauter un groupe de services, comme les services radio et données textuelles.

1 Répétez les étapes 1 à 4 de la partie "Réglage des options de chaîne".

2 Sélectionnez "Saut automatique" (↑/↓).



3 Sélectionnez une chaîne à sauter (←/→).

Vous pouvez sélectionner "Arrêt", "Radio", "Données" ou "Les deux".

Remarque

- La fonction "Saut automatique" vous permet de sauter un "groupe" de services, comme les services radio et données textuelles. En outre, les réglages de chaque chaîne réglée pour sauter dans l'écran "Options des chaînes" ne seront pas affectés même si cette fonction est activée.
- Vous pouvez sélectionner "Installation DTV" seulement pendant la réception de chaînes de télévision numérique.

Réglage de Verrouillage enfants

Avec cette fonction, les parents peuvent empêcher leurs enfants de regarder les émissions de télévision sujettes à des restrictions d'âge. La mise en service de cette fonction dépend du pays sélectionné pour le réglage des chaînes. Vous pouvez spécifier une limite d'âge comprise entre 4 et 18 de manière que l'entrée du mot de passe soit nécessaire pour regarder les émissions de télévision qui correspondent à cette limite d'âge.

1 Répétez les étapes 1 à 4 de la partie "Réglage des options de chaîne".

2 Sélectionnez "Verrouil. Enfants" (↑/↓).

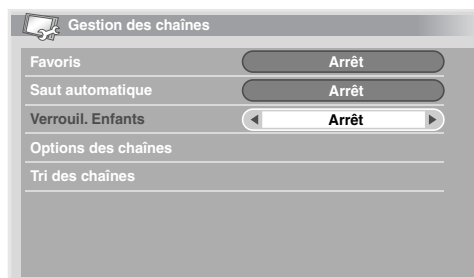

3 Sélectionnez une limite d'âge (←/→).

Vous pouvez sélectionner 4 à 18 ou "Arrêt".

Avec "Arrêt" sélectionné, l'entrée de mot de passe est inutile, quelle que soit l'émission de télévision sujette à une restriction d'âge.

Tri des chaînes DTV pré-réglées

Procédez comme suit pour modifier l'ordre des chaînes DTV pré-réglées.

- 1 Répétez les étapes 1 à 4 de la partie "Réglage des options de chaîne".
- 2 Sélectionnez "Tri des chaînes" (↑/↓ puis ENTER).
L'écran Tri apparaît.
- 3 Sélectionnez la chaîne à déplacer (↑/↓/←/→ puis ENTER).

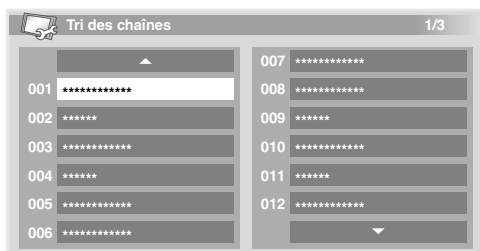

- 4 Sélectionnez le nouvel emplacement (↑/↓/←/→ puis ENTER).
Le tri est exécuté.
- 5 Appuyez sur HOME MENU pour quitter le menu.

Remarque

- Au cours de l'opération 4, pour déplacer une page sur la page Arranger, choisissez cette page au moyen de ▲/▼, sur l'écran, que vous avez sélectionné grâce à ↑/↓/←/→, puis appuyez sur ENTER.
- Vous pouvez sélectionner "Installation DTV" seulement pendant la réception de chaînes de télévision numérique.

Sélection d'un format audio numérique

Procédez comme ci-après pour faire la sélection parmi les formats audio numérique PCM et Dolby.

- 1 Appuyez sur HOME MENU.
- 2 Sélectionnez "Installation" (↑/↓ puis ENTER).
- 3 Sélectionnez "Installation DTV" (↑/↓ puis ENTER).
- 4 Sélectionnez "Préférences" (↑/↓ puis ENTER).
- 5 Sélectionnez "Audio numérique" (↑/↓).
- 6 Sélectionnez "PCM" ou "Dolby" (←/→).

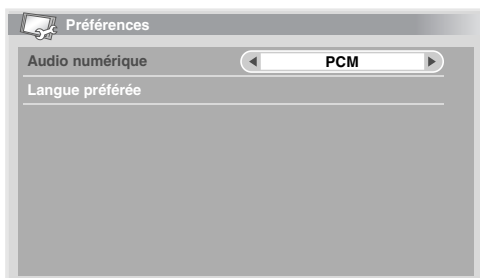

Remarque

- Vous pouvez sélectionner "Installation DTV" seulement pendant la réception de chaînes de télévision numérique.

Sélection des langues pour les parties audio, sous-titres et télétexte

Vous pouvez configurer manuellement les réglages de langue pour les parties audio, sous-titres et télétexte.

- 1 Répétez les étapes 1 à 4 de la section "Sélection d'un format audio numérique".
- 2 Sélectionnez "Langue préférée" (↑/↓ puis ENTER).
- 3 Sélectionnez "Audio primaire", "Audio secondaire", "Sous-titres primaire", "Sous-titres second." ou "Télétexte" (↑/↓).
- 4 Sélectionnez une langue (←/→).

Remarque

- Si la langue sélectionnée pour la partie audio, sous-titres ou télétexte n'est pas disponible, le téléviseur plasma sélectionne automatiquement la langue en fonction du réglage de "Pays" (page 25).
- Vous pouvez sélectionner "Installation DTV" seulement pendant la réception de chaînes de télévision numérique.

Utilisation de la mise à jour du logiciel

Cette fonction télécharge et met à jour le logiciel du système à l'heure spécifiée.

Utilisation de la mise à jour automatique

Quand cette fonction est active, le téléviseur plasma contrôle si un logiciel mis à jour est disponible puis le télécharge (le cas échéant). Ensuite, le système effectue l'ajout de nouvelles chaînes (page 35). Ces opérations sont automatiquement effectuées à l'heure spécifiée.

- 1 Appuyez sur HOME MENU.
- 2 Sélectionnez "Installation" (↑/↓ puis ENTER).
- 3 Sélectionnez "Installation DTV" (↑/↓ puis ENTER).
- 4 Sélectionnez "Mise à jour" (↑/↓ puis ENTER).
- 5 Sélectionnez "Mise à jour auto" (↑/↓).
- 6 Sélectionnez "Marche" (←/→).



Remarque

- Nous recommandons de sélectionner normalement "Marche".
- Pour que la mise à jour automatique soit lancée, il doit rester plus d'une heure avant le début du prochain enregistrement/visionnement programmé.
- 60 secondes avant la mise à jour prévue, un message vous demandant si vous souhaitez procéder ou non à la mise à jour automatique apparaît. La mise à jour automatique est lancée automatiquement si "OK" est sélectionné ou si aucune sélection n'est effectuée au bout de 50 secondes.

- Pour quitter une mise à jour en cours, appuyez sur **HOME MENU**.
- Vous pouvez sélectionner "Installation DTV" seulement pendant la réception de chaînes de télévision numérique.

Réglage de l'heure de mise à jour

Vous pouvez programmer l'heure à laquelle votre téléviseur plasma effectuera la mise à jour automatique chaque jour. Pour utiliser cette fonction, réglez d'abord "Mise à jour auto" sur "Marche".

- 1 Procédez aux opérations 1 à 4 de "Utilisation de la mise à jour automatique".
- 2 Sélectionnez "Définir l'heure de Mise à Jour" (↑/↓ puis ENTER).
- 3 Réglez une heure pour la mise à jour automatique (↑/↓/←/→ ou 0 à 9).



Lancement de la mise à jour manuelle

Cette fonction vous permet d'effectuer manuellement la mise à jour du logiciel. Si le temps restant jusqu'à la mise à jour automatique ou jusqu'à l'enregistrement/le visionnement programmé suivant est inférieur à 1 heure, la mise à jour manuelle ne peut pas être effectuée.

- 1 Procédez aux opérations 1 à 4 de "Utilisation de la mise à jour automatique".
- 2 Sélectionnez "Lancer la mise à jour manuelle" (↑/↓ puis ENTER).

Remarque

- Pour que la mise à jour manuelle soit lancée, il doit rester plus d'une heure avant le prochain enregistrement/visionnement programmé.
- Pour que la mise à jour manuelle soit lancée, il doit rester plus d'une heure avant le lancement de la mise à jour automatique.
- Vous pouvez sélectionner "Installation DTV" seulement pendant la réception de chaînes de télévision numérique.

Affichage des informations techniques

Utilisez cette fonction pour vérifier le numéro de la version du matériel/logiciel.

- 1 Procédez aux opérations 1 à 4 de "Utilisation de la mise à jour automatique".
- 2 Sélectionnez "Information technique" (↑/↓ puis ENTER).

Remarque

- Vous pouvez sélectionner "Installation DTV" seulement pendant la réception de chaînes de télévision numérique.

Utilisation de l'application MHEG (Royaume-Uni uniquement)

Certaines stations vous apportent des émissions avec l'application MHEG (Multimedia and Hypermedia Expert Group) encodée, vous permettant de vivre une expérience DTV interactive.

Lorsque l'application MHEG est fournie, elle est lancée quand vous appuyez sur une des touches de couleur ou .

Remarque

- Cette fonction n'est pas disponible lorsque les sous-titres sont activés (voir *Affichage de sous-titres* à la page 34).

Économiseur d'écran

L'économiseur d'écran démarre si aucune opération n'est effectuée pendant 3 minutes lorsque vous recevez des émissions radio DTV.

Remarque

Pendant que l'économiseur d'écran est actif, vous pouvez effectuer les opérations suivantes:

- Appuyez sur **TV/DTV** pour passer à la télévision analogique.
- Appuyez sur n'importe quelle autre touche pour passer à l'écran de station radio normal.
- La Minuterie de programme est active lorsque l'économiseur d'écran est affiché.

Interface commune

Pour recevoir des signaux DTV cryptés, vous aurez besoin d'un module CA et d'une carte intelligente fournie par le fournisseur de service.

Bien que les types de module CA puissent varier selon le fabricant, chacun des modules CA prend en charge un certain type de système de cryptage. Votre téléviseur plasma prend en charge les modules CA conçus pour fonctionner avec la norme DVB. Contactez un fournisseur de service pour connaître le bon type de module CA.

Prenez note qu'une carte intelligente pourra être valide uniquement pour un fournisseur de service et en conséquence, une gamme spécifique de chaînes.

Après avoir inséré une carte, laissez-la en permanence dans la fente. Ne la retirez pas de la prise à moins d'y être invité. Par exemple, votre carte doit être dans la fente lorsque votre fournisseur de service veut télécharger de nouvelles informations sur la carte intelligente.

Important

- Les modules CA et les cartes intelligentes ne sont pas fournis et ne sont pas des accessoires optionnels de Pioneer.

Installation d'un module CA et d'une carte intelligente

La fente de la carte d'interface commune est située au dos du téléviseur plasma.

- 1 Saisissez le taquet du cache-fente, situé au dos du téléviseur plasma, et poussez-le vers la gauche (a) et retirez le cache tout en tirant le verrou du taquet vers le bas (b).

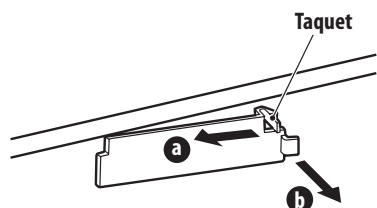

- 2 Insérez au maximum le module CA spécifié contenant une carte intelligente dans la fente d'interface commune.

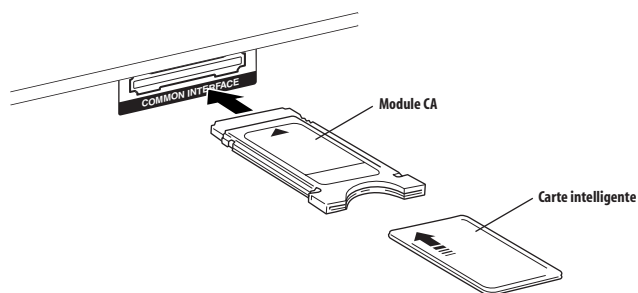

Affichage des informations concernant le module CA installé

Si vous avez installé un module CA dans la fente d'Interface Commune, vous pouvez afficher les informations le concernant.

- 1 Appuyez sur HOME MENU.
- 2 Sélectionnez "Installation" (↑/↓ puis ENTER).
- 3 Sélectionnez "Installation DTV" (↑/↓ puis ENTER).
- 4 Sélectionnez "Informations DVB-CI" (↑/↓ puis ENTER).
 - S'il n'y a pas de module CA installé, l'option "Informations DVB-C1" est voilée.

Chapitre 10

Utilisation du guide électronique de programme (EPG)

Format d'affichage EPG

Le guide électronique de programme (EPG) affiche le tableau des émissions de télévision numérique prévues et des informations détaillées sur chaque émission. Il vous permet de sélectionner et d'accorder facilement sur une émission désirée.

L'écran EPG comprend les informations sur les émissions, la liste de chaînes et la liste générale des émissions. Cette section traite des informations à afficher sur les fenêtres de planning et d'information.

Remarque

- Pour les émissions de télévision numérique ne fournissant pas d'informations EPG, vous ne pouvez pas consulter les informations EPG correspondantes.
- Si l'heure actuelle n'a pas été correctement réglée, les informations EPG de certaines émissions de télévision peuvent ne pas être affichées.

Liste générale des émissions

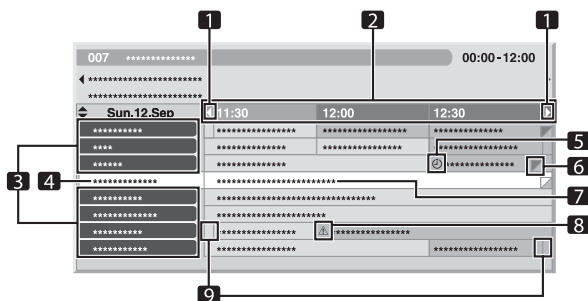

- 1 Apparaît lorsque le tableau du planning peut être parcouru en avant ou arrière.
- 2 Horaire
- 3 Liste des chaînes
- 4 Met en surbrillance la chaîne actuellement sélectionnée.
- 5 Indique l'émission réglée pour l'enregistrement/visionnement
- 6 Apparaît lorsque d'autres émissions (souvent courtes) ont été prévues pour la même période.
- 7 Titre de l'émission
- 8 Indique l'émission réglée pour l'enregistrement/visionnement (mais une autre émission est réglée pour enregistrement au même moment).
- 9 Diviseurs d'heure

Information sur les émissions

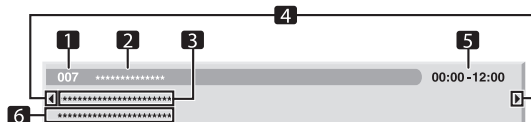

- 1 Numéro de la chaîne
- 2 Nom de la station
- 3 Titre de l'émission
- 4 Apparaît lorsque d'autres émissions ont été prévues pour la même période.
- 5 Planning de l'émission
- 6 Genre de l'émission

Remarque

- La liste générale des émissions peut afficher des sections dont les coins inférieurs droits ont été pliés. Ceci indique que d'autres émissions ont été prévues pour la même période. Pour voir les titres d'une telle émissions et les informations relatives, mettez en surbrillance une section pliée puis appuyez sur **←/→**.

Utilisation du guide électronique de programme (EPG)

Procédez comme suit pour vérifier le planning des émissions de télévision numérique, consulter les informations sur les émissions désirées et/ou sélectionner des émissions.

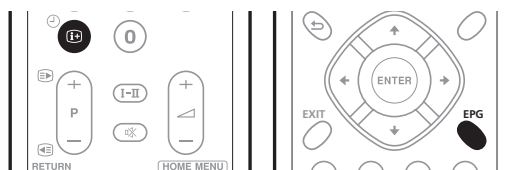

- 1 Appuyez sur **EPG**.
L'écran EPG apparaît.

- L'écran EPG se met automatiquement à jour si les données EPG sont obtenues avec succès. Sinon, l'écran EPG affiche une image vide.

- 2 Sélectionnez l'émission de télévision désirée (**↑/↓/←/→**).

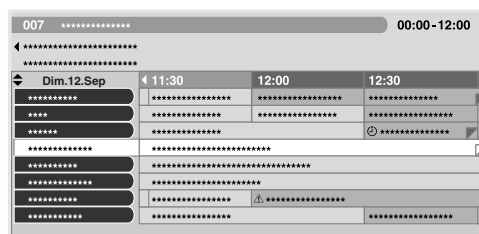

- Appuyez sur **P+/P-** pour passer à la page suivante ou précédente de la liste de chaînes.

- Les informations relatives à l'émission sélectionnée apparaissent dans la fenêtre d'informations.
- Pour regarder une émission actuellement à l'antenne, sélectionnez l'émission (puis **ENTER**).
- Vous pouvez vérifier les informations sur les émissions prévues dans une semaine, selon les conditions.
- Selon les conditions, l'acquisition des données EPG peut prendre un certain temps.

3 Pour consulter davantage d'informations (autres que celles actuellement affichées) sur l'émission sélectionnée, appuyez sur **i+.**

Les informations détaillées apparaissent dans la fenêtre du planning.

- Si l'écran contient davantage d'informations, "Davantage" est affiché. Appuyez sur la touche **BLEU** pour afficher toutes les informations disponibles.
- Pour quitter l'affichage d'informations détaillées, appuyez de nouveau sur **i+** (ou sur **RETURN**).

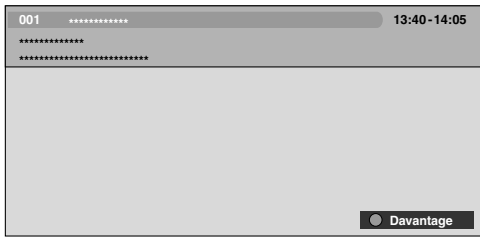

4 Pour quitter le guide de programme, appuyez de nouveau sur EPG.

Remarque

- La liste générale des émissions ne montre pas les émissions terminées.

Utilisation d'émissions de télévision préregistrées

Avec EPG, vous pouvez facilement préregler des émissions de télévision numérique pour un visionnement (sélection automatique de chaîne) et un enregistrement ultérieurs.

Vous devez également régler votre appareil d'enregistrement pour enregistrer l'émission. Reportez-vous au mode d'emploi de votre appareil d'enregistrement.

Utilisation de la sélection automatique de chaîne et enregistrement en veille

Avec le système laissé sous tension, cette fonction sélectionne automatiquement une émission TV préregistrée lorsque son passage à l'antenne arrive. Ainsi, vous ne manquerez pas le début d'une émission TV importante parce que vous en regardiez une autre.

Même si le système est en mode veille, lorsque le passage à l'antenne d'une émission TV préregistrée arrive, le tuner DTV intégré se réveille et sort les signaux AV pour l'enregistrement.

1 Appuyez sur EPG.

L'écran EPG apparaît.

2 Sélectionnez l'émission à préregler (↑/↓/←/→ puis ENTER).

- Sélectionnez une émission qui n'a pas encore commencé.
- Un menu de configuration apparaît.
- Sélectionnez une émission actuellement à l'antenne (puis **ENTER**) : L'écran EPG se ferme et une chaîne est reçue.

- Sélectionnez une émission actuellement à l'antenne (puis **VERT**) : L'émission peut être réglée pour enregistrement/visionnement la prochaine fois (ou semaine) qu'elle sera diffusée.
- Sélectionnez une émission qui n'a pas encore commencé (puis **ENTER** ou **VERT**) : L'émission peut être réglée pour enregistrement/visionnement.

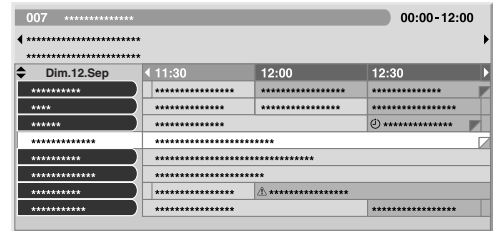

3 Sélectionnez "Oui" dans une boîte de dialogue de confirmation (←/→ puis ENTER).

L'écran de la minuterie de programme avec une liste des informations des autres émissions préregistrées apparaît.

Date	Heure	Chaîne	Info
01	Lun.05.Jan 12:00-13:00	001 *****	
02	Chaque Jour 14:00-15:00	007 *****	⬆
03	Chaque Dim 14:00-15:00	007 *****	⬆
04	Lun-Ven 14:00-15:00	007 *****	
05	Sam, Dim 14:00-15:00	007 *****	
06			
07			
08			
09			
10			

- Vous pouvez modifier les préreglages ici (↑/↓/←/→ puis **ENTER**).
- Vous pouvez y enregistrer les préreglages (← ou **ENTER**).

4 Appuyez sur RETURN pour revenir à l'écran EPG.

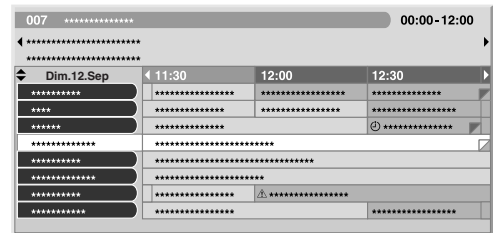

- L'écran EPG se met à jour avec les nouveaux préreglages.
- Une icône horloge rouge apparaît pour l'émission préregistrée.
- Une icône triangle jaune apparaît pour les préreglages qui se chevauchent.

5 Appuyez sur EPG pour quitter l'écran EPG.

Avec le système mis sous tension, un message d'alarme de changement de chaîne apparaît environ 60 secondes avant exécution et la chaîne est changée peu de temps avant le début de l'émission.

Remarque

- La sélection automatique de la chaîne n'est pas exécutée lorsque le système est en mode veille.
- Même en mode veille, les émissions TV préregistrées peuvent être enregistrées car uniquement le tuner DTV intégré se réveille et sort les signaux AV lorsque l'heure préregistrée arrive.

- Finissez les opérations de pré-réglage trois minutes avant le début de l'émission.
- Pour les priorités concernant les pré-réglages qui se chevauchent, *Règles de priorité pour les pré-réglages chevauchés* ci-dessous.
- Le témoin TIMER situé sur la façade du téléviseur plasma s'allume en orange lorsqu'une émission est pré-réglée pour l'enregistrement/visionnement.
- L'enregistrement peut échouer en raison des restrictions de visionnement imposées par la carte intelligente.

Réglage manuel de la minuterie

À l'aide du menu, vous pouvez également pré-réglage des émissions de télévision numérique en spécifiant la date et l'heure prévues.

- 1 Appuyez sur HOME MENU.
- 2 Sélectionnez "Installation" (↑/↓ puis ENTER).
- 3 Sélectionnez "Installation DTV" (↑/↓ puis ENTER).
- 4 Sélectionnez "Programmation des chaînes" (↑/↓ puis ENTER).

Le tableau du planning apparaît.

Programmation des chaînes			
Date	Heure	Chaîne	Info
01
02
03
04
05
06
07
08
09
10

- 5 Sélectionnez un numéro de programme (↑/↓ puis →).
Vous pouvez sélectionner n'importe quel numéro d'émission.
- 6 Spécifiez une date (↑/↓ ou 0 à 9, puis →).
- 7 Spécifiez l'heure/minute de début et l'heure/minute de fin (↑/↓ ou 0 à 9, puis →).
- 8 Spécifiez un numéro de chaîne (↑/↓ ou 0 à 9, puis →).

Programmation des chaînes			
Date	Heure	Chaîne	Info
01	Lun.05.Jan	12:00-13:00	001 *****
02
03
04
05
06
07
08
09
10

9 Mémorisez les réglages pré-réglés une fois tous les éléments établis (ENTER).

- Si une heure pré-réglée est du passé ou si la chaîne est verrouillée, un message d'alerte apparaîtra.
- Une icône triangle jaune indique que l'enregistrement/visionnement peut échouer à cause de pré-réglages qui se chevauchent.
- Pour pré-réglage une autre émission, répétez les opérations 5 à 9.
- Vous pouvez pré-réglage jusqu'à 10 émissions.

10 Appuyez sur HOME MENU pour quitter le menu.

Remarque

- L'enregistrement/visionnement pré-réglé commence immédiatement lorsque les opérations de pré-réglage sont effectuées dans les 3 minutes avant le début de l'émission.
- Les pré-réglages effectués avec EPG sont automatiquement affichés dans le tableau du planning.
- L'enregistrement peut échouer en raison des restrictions de visionnement imposées par le module CA.

Règles de priorité pour les pré-réglages chevauchés

Lorsque des émissions TV pré-réglées se chevauchent, les deux règles suivantes sont utilisées pour déterminer la priorité supérieure. Si les deux règles sont satisfaites, elles sont appliquées dans l'ordre 1, puis 2.

Règle 1: Si deux pré-réglages se chevauchent, le pré-réglage dont l'heure de début est la plus tôt a la priorité. Si deux pré-réglages sont séquentiels, la dernière partie de la première émission ou la première partie de la seconde risque de ne pas être enregistrée.

Règle 2: Si deux pré-réglages avec la même heure de début se chevauchent, le pré-réglage avec le numéro de liste le plus haut a la priorité.

Modification/annulation des pré-réglages d'émissions TV

Utilisation du guide électronique de programme (EPG)

Procédez comme suit pour modifier ou annuler les pré-réglages d'émission avec EPG.

- 1 Appuyez sur EPG.
L'écran EPG apparaît.
- 2 Sélectionnez l'émission pré-réglée désirée (↑/↓/←/→ puis ENTER ou VERT).
Une boîte de dialogue apparaît.
 - Si vous sélectionnez "Oui", allez à l'étape 3.
 - Pour quitter l'opération, sélectionnez "Non".
- 3 Sélectionnez l'émission pré-réglée (← ou ENTER).
- 4 Sélectionnez le numéro de l'émission à modifier (↑/↓).
 - Vous pouvez supprimer l'émission pré-réglée par une pression sur la touche ROUGE.
- 5 Modifiez l'émission pré-réglée sélectionnée et mettez à jour le réglage (ENTER).
L'écran vous avertit si l'émission pré-réglée en cours de modification est déjà commencée ou terminée.
- 6 Une fois le réglage terminé, appuyez sur EPG pour quitter l'écran EPG.

Remarque

- Si vous souhaitez arrêter l'enregistrement/visionnement en cours lancé par un pré-réglage d'émission, par exemple, pour changer de chaîne, un message d'alerte apparaîtra indiquant que le pré-réglage sera annulé. Dans ce cas, vous ne pouvez pas annuler le pré-réglage d'émission avec EPG.

Utilisation du menu

Procédez de la manière suivante pour changer ou annuler des préréglages d'émission en utilisant le menu.

- 1 Appuyez sur HOME MENU.
- 2 Sélectionnez "Installation" (↑/↓ puis ENTER).
- 3 Sélectionnez "Installation DTV" (↑/↓ puis ENTER).
- 4 Sélectionnez "Programmation des chaînes" (↑/↓ puis ENTER).
Le tableau du planning apparaît.

Programmation des chaînes				Mer.24.Nov 12:34	
	Date	Heure	Chaîne	Info	
01	Lun.05.Jan	12:00-13:00	001 *****		
02	Chaque Jour	14:00-15:00	007 *****		Δ
03	Chaque Dim	14:00-15:00	007 *****		Δ
04	Lun-Ven	14:00-15:00	007 *****		
05	Sam, Dim	14:00-15:00	007 *****		
06					
07					
08					
09					
10					

- 5 Sélectionnez le numéro de l'émission à modifier (↑/↓).
 - Supprimez le préréglage de l'émission (ROUGE).
 - Commencez la modification (ENTER).
- 6 Changez l'élément désiré (↑/↓/←/→).
- 7 Appuyez sur ENTER pour terminer le réglage.
 - L'écran vous avertit si l'émission préréglée en cours de modification est déjà commencée ou terminée.
- 8 Appuyez sur HOME MENU pour quitter le menu.

Modification des priorités pour les préréglages chevauchés

Vous pouvez modifier comme vous voulez l'ordre de priorité pour les émissions préréglées qui se chevauchent.

- 1 Appuyez sur HOME MENU.
- 2 Sélectionnez "Installation" (↑/↓ puis ENTER).
- 3 Sélectionnez "Installation DTV" (↑/↓ puis ENTER).
- 4 Sélectionnez "Programmation des chaînes" (↑/↓ puis ENTER).
Le tableau du planning apparaît.

Programmation des chaînes				Mer.24.Nov 12:34	
	Date	Heure	Chaîne	Info	
01	Lun.05.Jan	12:00-13:00	001 *****		
02	Chaque Jour	14:00-15:00	007 *****		Δ
03	Chaque Dim	14:00-15:00	007 *****		Δ
04	Lun-Ven	14:00-15:00	007 *****		
05	Sam, Dim	14:00-15:00	007 *****		
06					
07					
08					
09					
10					

- 5 Sélectionnez le numéro de l'émission à modifier (↑/↓ puis BLUE).
- 6 Sélectionnez la position à laquelle déplacer l'émission sélectionnée (↑/↓).
- 7 À présent déplacez l'émission à la position sélectionnée en appuyant sur BLEU ou ENTER.

Utilisation d'autres fonctions EPG pratiques

Vous trouverez ci-dessous certaines fonctions pratiques qui vous guideront à travers l'écran EPG et vous feront gagner du temps.

Saut EPG

- 1 Appuyez sur ROUGE lorsque l'écran EPG (Liste d'émissions, informations détaillées et résultat de la recherche) est affiché.
- 2 Sélectionnez "Date" (↑/↓).



- 3 Sélectionnez le jour (dans une semaine) auquel sauter (←/→).
- 4 Sélectionnez "Heure" (↑/↓).
- 5 Sélectionnez l'heure du jour (0:00 a.m. à 23:00 p.m.) à laquelle sauter (←/→).
- 6 Sélectionnez "Sauter" (↑/↓/←/→ puis ENTER).
La liste d'émissions du jour et de l'heure spécifiés s'affiche.

Recherche EPG

- 1 Appuyez sur JAUNE lorsque l'écran EPG (Liste d'émissions, informations détaillées et résultat de la recherche) est affiché.
- 2 Sélectionnez "Date" (↑/↓).



- 3 Sélectionnez le jour (dans une semaine) à chercher (←/→).
- 4 Sélectionnez "Heure" (↑/↓).
- 5 Sélectionnez l'heure du jour (0:00 a.m. à 23:00 p.m.) à chercher (←/→).
- 6 Sélectionnez "Chaîne" (↑/↓).
- 7 Sélectionnez la recherche entre "Tous" ou "Favoris" (←/→).
- 8 Sélectionnez "Genre" (↑/↓ puis ENTER).
- 9 Sélectionnez le(s) genre(s) à chercher (↑/↓/←/→ puis ENTER). Une nouvelle pression sur ENTER effacera le genre sélectionné de la liste de recherche.
- 10 Sélectionnez "OK" (↑/↓/←/→ puis ENTER).
- 11 Sélectionnez "Recherche" (↑/↓/←/→ puis ENTER).
Une recherche EPG avec les réglages que vous avez personnalisés commence.

Chapitre 11

Réglages utiles

Sélection de la fréquence de balayage vertical

Vous pouvez choisir entre 75 Hz et 100 Hz pour la fréquence de balayage vertical de l'écran. Sélectionnez la fréquence de balayage qui convient le mieux aux signaux d'émission dans votre région.

- 1 Appuyez sur **HOME MENU**.
- 2 Sélectionnez "Options" (↑/↓ puis ENTER).
- 3 Sélectionnez "Sélection mode" (↑/↓ puis ENTER).
- 4 Sélectionnez "75 Hz" ou "100 Hz" (↑/↓ puis ENTER).



- 5 Appuyez sur **HOME MENU** pour quitter le menu.

Remarque

- Ce réglage peut être fait séparément pour chaque source d'entrée.
- Ce réglage ne peut pas être fait quand des signaux 480i, 480p, 1080i@60 Hz, 720p@60 Hz, ou 1080p@24 Hz sont entrés.
- Si vous sélectionnez "Auto" pour "Cache latéral" (page 47), la sélection pour "Sélection mode" devient inefficace.

Réglage des positions de l'image

Ce réglage ajuste la position horizontale et la position verticale de l'image sur le téléviseur plasma.

- 1 Appuyez sur **HOME MENU**.
- 2 Sélectionnez "Options" (↑/↓ puis ENTER).
- 3 Sélectionnez "Position" (↑/↓ puis ENTER).
- 4 Sélectionnez "Réglage de la position H/V" (↑/↓ puis ENTER).

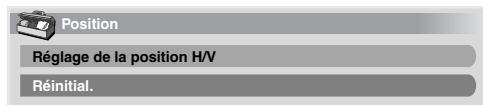

- 5 Réglez la position verticale (↑/↓) ou la position horizontale (←/→).
- 6 Appuyez sur **HOME MENU** pour quitter le menu.

Remarque

- Pour que les valeurs par défaut soient rétablies pour l'ensemble des éléments, utilisez ↑/↓ pour sélectionner "Réinitial." au cours de l'opération 4 puis appuyez sur **ENTER**. Une page de confirmation apparaît. Utilisez ←/→ pour sélectionner "Oui" puis appuyez sur **ENTER**.
- Les réglages sont conservés individuellement pour chaque source.
- En fonction de l'image vidéo affichée, la position de l'image peut ne pas changer même après le réglage.

Sélection d'un type de signal d'entrée

Après avoir raccordé les prises INPUT 1, INPUT 2 ou INPUT 3, indiquez le type de signal d'entrée qui sera fourni par l'appareil relié. Pour de plus amples détails concernant les types de signal, reportez-vous au mode d'emploi de l'appareil relié.

Avant de démarrer le menu, appuyez sur **INPUT 1**, **INPUT 2** ou **INPUT 3** du boîtier de télécommande ou appuyez sur **INPUT** du téléviseur plasma pour sélectionner une source d'entrée.

- 1 Appuyez sur **HOME MENU**.
- 2 Sélectionnez "Options" (↑/↓ puis ENTER).
- 3 Sélectionnez "Sélection entrée" (↑/↓ puis ENTER).
- 4 Sélectionnez type de signal (↑/↓ puis ENTER).



- Pour ENTRÉE1, vous avez le choix entre "Vidéo" et "RGB".
 - Pour ENTRÉE2, vous avez le choix entre "Vidéo", "S-Vidéo" et "COMPOSANTE".
 - Pour ENTRÉE3, vous avez le choix entre "Vidéo", "S-Vidéo" et "RGB".
- 5 Appuyez sur **HOME MENU** pour quitter le menu.

Remarque

- Si aucune image n'apparaît, ou si les couleurs sont inhabituelles, choisissez un autre type de signal.
- Pour de plus amples détails concernant les types de signal, reportez-vous au mode d'emploi de l'appareil relié.

Choix du système couleur

Si les images ne sont pas nettes, sélectionnez un autre système couleur (par exemple, PAL, NTSC).

- 1 Appuyez sur **HOME MENU**.
- 2 Sélectionnez "Options" (↑/↓ puis ENTER).
- 3 Sélectionnez "Système couleur" (↑/↓ puis ENTER).
- 4 Sélectionnez le système vidéo (↑/↓ puis ENTER).



- Vous pouvez sélectionner "Auto", "PAL", "SECAM", "NTSC" et "4.43NTSC".
- Si vous choisissez "Auto", les signaux d'entrée sont automatiquement identifiés..

5 Appuyez sur HOME MENU pour quitter le menu.

Remarque

- La valeur par défaut est "Auto".
- Vous devez procéder au choix du système couleur séparément pour ENTRÉE1 à 4.
- Pour le choix du système couleur, reportez-vous aux opérations **11** et **12** de la section *Réglage manuel des chaînes de télévision analogiques* à la page 25.

Sélection manuelle d'un format d'écran

Appuyez sur  pour passer d'un format d'écran disponible, compte tenu de la nature des signaux vidéo reçus, à l'autre.

Chaque pression sur la touche  provoque la sélection d'un autre format.

Les formats disponibles dépendent de la nature des signaux appliqués à l'entrée.

Important

- Si des images avec des bandes noires sur les côtés ou en haut et en bas de l'écran – lors de l'utilisation du mode "4:3", "PLEIN 14:9" ou "CINÉMA 14:9", par exemple – sont affichées en continu pendant de longues périodes, ou pendant de courtes périodes sur plusieurs jours, cela peut donner lieu à une rémanence d'image. Il est conseillé d'afficher les images sur la totalité de l'écran, sauf quand cela peut donner lieu à une violation de droits d'auteur.

Élément	Description
4:3	Pour des images standard 4:3. Un cache apparaît de chaque côté.
PLEIN 14:9	Pour des images 14:9 rétrécies. Un cache étroit apparaît de chaque côté.
CINÉMA 14:9	Pour des images 14:9 allongées. Un cache étroit apparaît de chaque côté et, dans certains cas, une bande peut être visible en haut et en bas.
LARGE	Avec ce mode, l'image est allongée jusqu'à toucher les bords de l'écran.
PLEIN	Pour des images 16:9 rétrécies.
ZOOM	Pour des images 16:9 allongées. Dans certains cas, une bande peut être visible en haut et en bas.
CINÉMA	Pour des images 14:9 allongées. Dans certains cas, une bande peut être visible en haut et en bas.

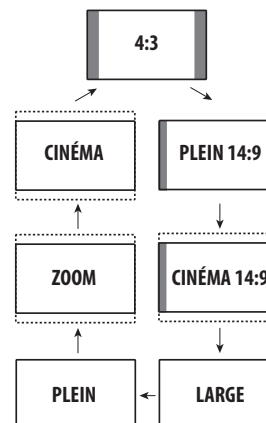

Remarque

- Quand on regarde une émission de télévision haute définition, la pression sur la touche  permet la sélection parmi PLEIN, LARGE, 4:3 et ZOOM.
- Certaines émissions en HD peuvent afficher le format 4:3 avec des caches latéraux, ce qui peut donner lieu à une usure inégale. Après un tel affichage, il est conseillé d'afficher des images mobiles en plein écran.

Sélection automatique d'un format d'écran

Le téléviseur plasma sélectionne automatiquement un format approprié quand les signaux reçus contiennent des informations de WSS (signalisation d'écran large) ou quand les signaux vidéo sont reçus d'un appareil HDMI connecté (voir page 51). Pour activer cette fonction, procédez comme décrit ci-dessous.

- 1 Appuyez sur HOME MENU.
- 2 Sélectionnez "Options" (↑/↓ puis ENTER).
- 3 Sélectionnez "Taille auto" (↑/↓ puis ENTER).
- 4 Sélectionnez "Marche" (↑/↓ puis ENTER).



Élément	Description
Arrêt (défaut)	Désactive la fonction Taille Auto.
Marche	Active la fonction Taille Auto.

5 Appuyez sur HOME MENU pour quitter le menu.

Remarque

- Choisissez manuellement le format d'image convenable si la sélection automatique ne s'effectue pas correctement.

- Quand le signal vidéo ne contient aucune information de ratio d'aspect, la fonction est inopérante même si "Marche" est sélectionné.

Sélection d'un format d'écran pour des signaux de ratio d'aspect 4:3.

Spécifiez si le téléviseur plasma doit choisir le mode 4:3 ou le mode LARGE quand des signaux de ratio d'aspect 4:3 sont reçus avec la fonction Taille Auto activée.

- 1 Appuyez sur HOME MENU.
- 2 Sélectionnez "Options" (↑/↓ puis ENTER).
- 3 Sélectionnez "Mode 4:3" (↑/↓ puis ENTER).
- 4 Sélectionnez "LARGE" ou "4:3" (↑/↓ puis ENTER).



Élément	Description
LARGE (défaut)	L'image occupe tout l'écran et aucun cache latéral n'est utilisé.
4:3	Le ratio d'aspect 4:3 est conservé et des caches latéraux sont visibles.



- 5 Appuyez sur HOME MENU pour quitter le menu.

Modification de la luminosité de chaque côté de l'écran (Cache latéral)

Avec le format d'écran 4:3, PLEIN 14:9 ou CINÉMA 14:9, vous pouvez changer la luminosité des caches latéraux gris qui apparaissent des deux côtés de l'écran.

Important

- Le réglage "Auto" agit sur la luminosité des caches latéraux en fonction de celle de l'écran et contribue ainsi à réduire le risque de rémanence d'image.

- 1 Appuyez sur HOME MENU.
- 2 Sélectionnez "Options" (↑/↓ puis ENTER).
- 3 Sélectionnez "Cache latéral" (↑/↓ puis ENTER).
- 4 Sélectionnez le paramètre souhaité (↑/↓ puis ENTER).

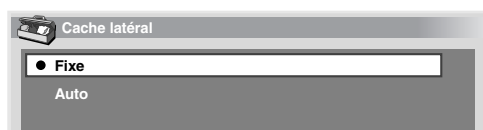

Élément	Description
Fixe (défaut)	La luminosité des caches latéraux gris est toujours la même.
Auto	La luminosité des caches latéraux gris est réglée en fonction de celle des images.

- 5 Appuyez sur HOME MENU pour quitter le menu.

Remarque

- Si vous sélectionnez "Auto" la sélection pour "Sélection mode" devient inefficace (voir *Sélection de la fréquence de balayage vertical* à la page 45).

Minut. Extinction

À l'expiration d'un certain temps, le système est automatiquement mis en veille par cette minuterie.

- 1 Appuyez sur HOME MENU.
- 2 Sélectionnez "Minut. Extinction" (↑/↓ puis ENTER).
- 3 Sélectionnez l'heure souhaitée (↑/↓ puis ENTER). Sélectionnez "Arrêt" (annulé), "30 mn", "60 mn", "90 mn" ou "120 mn".
- 4 Appuyez sur HOME MENU pour quitter le menu.

Remarque

- Le temps restant avant la mise en veille s'affiche toutes les minutes au cours des 5 dernières minutes.
- Pour connaître le temps restant, effectuez les opérations 1 et 2. Après avoir contrôlé le temps, appuyez sur HOME MENU pour repasser à l'affichage précédent.

Utilisation d'un mot de passe

Le téléviseur plasma est muni des fonctions Blocage chaîne et Verrouillage Enfants pour empêcher les enfants de regarder certaines émissions. Il vous faut alors taper un mot de passe pour que les émissions pour lesquelles le réglage "Bloquer" a été choisi puissent être regardées. À l'expédition de l'usine, le mot de passe par défaut est "1234". Vous pouvez, bien évidemment, changer ce mot de passe.

Vous devez saisir le mot de passe avant d'utiliser les fonctions "Autoinstallation", "Install. TV analogue", "Installation DTV" ou "Mot de passe" du menu Home. Ceci afin d'empêcher toute modification non autorisée des réglages.

Saisie du mot de passe

Vous devez saisir le mot de passe après la sélection d'une chaîne bloquée avec la fonction Blocage de la chaîne ou Verrouil. Enfants, et avant d'utiliser certaines fonctions du menu.

- Tapez le mot de passe à 4 chiffres en vous servant des touches 0 à 9.



Remarque

- Si vous échouez 3 fois à saisir le mot de passe correct, "Code non valide." apparaît et le menu se ferme. Pour afficher à nouveau la page de frappe de mot de passe, vous pouvez soit sélectionner une chaîne interdite, soit ouvrir le menu.
- Si la page d'entrée de mot de passe disparaît avant l'entrée, vous pouvez la rappeler en appuyant sur **ENTER**.

Changement de mot de passe

Procédez de la manière suivante pour changer le mot de passe.

- 1 Appuyez sur **HOME MENU**.
- 2 Sélectionnez "Installation" (↑/↓ puis **ENTER**).
- 3 Sélectionnez "Mot de passe" (↑/↓ puis **ENTER**).
La page de saisie du mot de passe apparaît. Tapez le mot de passe actuel à 4 chiffres en vous servant des touches **0** à **9**.
- 4 Sélectionnez "Modif. Mot de passe" (↑/↓ puis **ENTER**).
- 5 Tapez le nouveau mot de passe à 4 chiffres en vous servant des touches **0** à **9**.

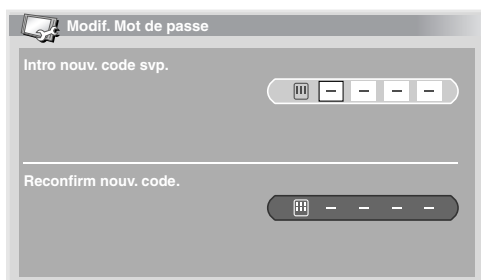

- 6 Tapez le même mot de passe qu'à l'opération 5.
 - Si vous tapez un mot de passe incorrect, vous êtes conduit à nouveau à l'opération 5 et vous devez reprendre à partir de là.
 - Vous pouvez essayer un maximum de trois fois de saisir le nouveau mot de passe avant que l'écran Modif. Mot de passe soit fermé automatiquement.

- 7 Appuyez sur **HOME MENU** pour quitter le menu.

Remarque

- Notez par écrit le nouveau mot de passe et conservez-le soigneusement.

Effacement du mot de passe

- 1 Appuyez sur **HOME MENU**.
- 2 Sélectionnez "Installation" (↑/↓ puis **ENTER**).
- 3 Sélectionnez "Mot de passe" (↑/↓ puis **ENTER**).
La page de saisie du mot de passe apparaît. Tapez le mot de passe à 4 chiffres en vous servant des touches **0** à **9**.
- 4 Sélectionnez "Réinitial." (↑/↓ puis **ENTER**).
- 5 Sélectionnez "Oui" (←/→ puis **ENTER**).
- 6 Appuyez sur **HOME MENU** pour quitter le menu.

Remarque

- La méthode ci-dessus rétablit le mot de passe par défaut (1 2 3 4).

Désactivation du mot de passe

Si vous voulez désactiver la fonction de protection par entrée de mot de passe, procédez comme décrit ci-dessous.

- 1 Appuyez sur **HOME MENU**.
- 2 Sélectionnez "Installation" (↑/↓ puis **ENTER**).
- 3 Sélectionnez "Mot de passe" (↑/↓ puis **ENTER**).
La page de saisie du mot de passe apparaît. Tapez le mot de passe à 4 chiffres en vous servant des touches **0** à **9**.
- 4 Sélectionnez "Réglage mot de passe" (↑/↓ puis **ENTER**).
- 5 Sélectionnez "Désactiver" (↑/↓ puis **ENTER**).
- 6 Appuyez sur **HOME MENU** pour quitter le menu.

Remarque

- La méthode ci-dessus rétablit le mot de passe par défaut (1 2 3 4).
- Après la désactivation de la fonction mot de passe, vous ne pouvez pas changer les réglages de Verrouillage Enfants (voir *Définition de Verrouillage enfants* à la page 26).
- Après la désactivation de la fonction mot de passe, vous ne pouvez pas changer ou effacer le mot de passe.
- Quand vous rétablissez la fonction mot de passe après l'avoir désactivée, le mot de passe par défaut (1 2 3 4) est rétabli.

Nous vous proposons d'écrire ici le mot de passe.

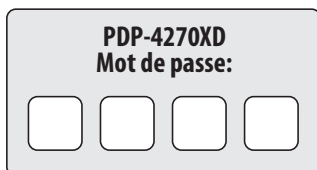

Si vous oubliez le mot de passe

Quand le message "Intro votre code svp." est affiché, appuyez sur la touche **ENTER** du boîtier de télécommande et maintenez la touche enfoncée pendant au moins 3 secondes. Le mot de passe par défaut "1234" est rétabli.

Notez qu'il n'est pas possible de réinitialiser le mot de passe à partir de l'écran Installation DTV.

Chapitre 12

Utilisation avec un autre appareil

Vous avez la possibilité de connecter divers types d'appareil au téléviseur plasma, par exemple un décodeur, un magnétoscope, un lecteur de DVD, une console de jeu ou un caméscope.

Pour regarder les images provenant d'un appareil extérieur, sélectionnez la source d'entrée avec les touches **INPUT** du boîtier de télécommande (voir *Boîtier de télécommande* à la page 14) ou la touche **INPUT** de l'écran plasma.

Attention

- Afin de protéger tous les appareils, débranchez toujours le téléviseur plasma de la prise de courant avant de le connecter à un décodeur, un magnétoscope, un lecteur de DVD, une console de jeu, un caméscope ou tout autre appareil extérieur.

Remarque

- Avant d'effectuer les connexions, reportez-vous au mode de chaque appareil (lecteur de DVD, etc.).
- Sauf mention contraire, les câbles de connexion montrés sur les illustrations sont en vente dans le commerce, mais ne sont pas fournis avec cet appareil.

Connexion d'un lecteur de DVD

Utilisez la prise INPUT 2 pour connecter un lecteur de DVD ou un autre appareil audiovisuel.

Si vous désirez utiliser un câble en composantes, sélectionnez "COMPOSANTE" pour l'élément "Sélection entrée" du menu "Sélection d'un type de signal d'entrée" à la page 45). Dans ce cas, le câble péritel transporte aussi le signal audio.

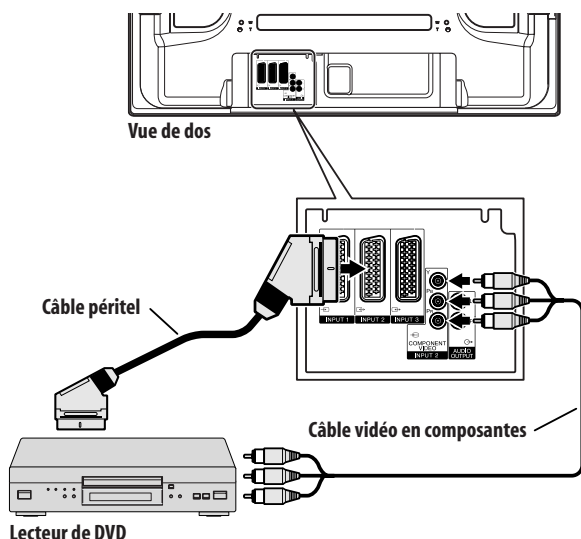

Lecture de DVD

Pour regarder les images provenant d'un lecteur de DVD, appuyez sur **INPUT 2** du boîtier de télécommande ou sur **INPUT** de l'écran plasma de manière à sélectionner ENTRÉE2.

Remarque

- Si l'image du lecteur de DVD n'est pas nette, changez le type du signal d'entrée en utilisant pour cela le menu (voir page 45).
- Pour connaître les types de signaux possibles, reportez-vous au mode d'emploi qui du lecteur de DVD.

Connexion d'un décodeur

Utilisez INPUT 1 pour connecter un décodeur ou un autre appareil audiovisuel.

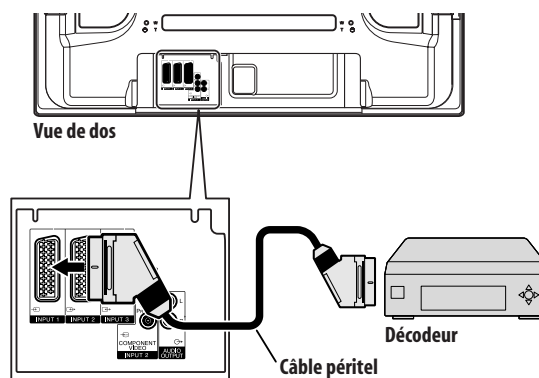

Affichage des images provenant d'un décodeur

Appuyer sur les touches **0** à **9** ou **P+/P-** pour sélectionner une émission spécifiée pour le décodeur (voir page 27).

Appuyez sur **INPUT 1** du boîtier de télécommande ou appuyez sur **INPUT** du téléviseur plasma pour sélectionner ENTRÉE1.

Remarque

- Veillez à utiliser ENTRÉE1 pour connecter un décodeur.
- Si l'image du décodeur n'est pas nette, changez le type du signal d'entrée en utilisant pour cela le menu (voir page 45).
- Pour connaître les types de signaux possibles, reportez-vous au mode d'emploi du décodeur.

Connexion d'un magnétoscope

Utilisez INPUT 2 pour connecter un magnétoscope ou un autre appareil audiovisuel.

Si le magnétoscope prend en compte les "liaisons AV" téléviseur-magnétoscope récentes (voir page 52), vous pouvez le connecter à ENTRÉE2 ou 3 du téléviseur plasma en utilisant pour cela un câble péritel à 21 broches, toutes câblées.

Liaisons AV récentes

Elles permettent de charger les informations d'accord directement du téléviseur vers le magnétoscope (chargement des pré-réglages).

Tandis que vous regardez une émission de télévision, vous pouvez l'enregistrer en appuyant simplement sur la commande d'enregistrement du magnéto. (What You See Is What You Record: Telle image-tel enregistrement*)

*Consultez le mode d'emploi du magnéto car certains modèles possèdent une touche spécifique à Telle image-tel enregistrement.

Lorsque vous appuyez sur la touche de lecture, sur le magnéto, le système quitte la veille et se met en service puis affiche les images provenant du magnéto.

Les "liaisons AV" téléviseur-magnéto récentes ne sont pas compatibles avec toutes les sources extérieures.

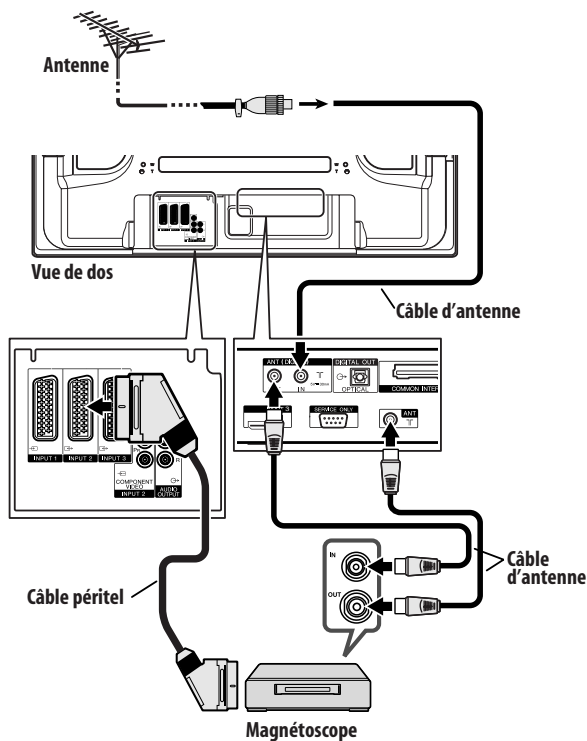

Lecture d'un magnéto

Pour regarder les images provenant d'un magnéto, appuyez sur **INPUT 2** du boîtier de télécommande ou sur **INPUT** de l'écran plasma de manière à sélectionner ENTRÉE2.

Remarque

- Si l'image du magnéto n'est pas nette, changez le type du signal d'entrée en utilisant pour cela le menu (voir page 45).
- Ne connectez un appareil qu'aux prises qui seront effectivement utilisées.
- Pour connaître les types de signaux possibles, reportez-vous au mode d'emploi du magnéto.

Connexion d'une console de jeu ou d'un caméscope

Utilisez la prise INPUT 4 pour connecter une console de jeu, un caméscope ou un autre appareil audiovisuel.

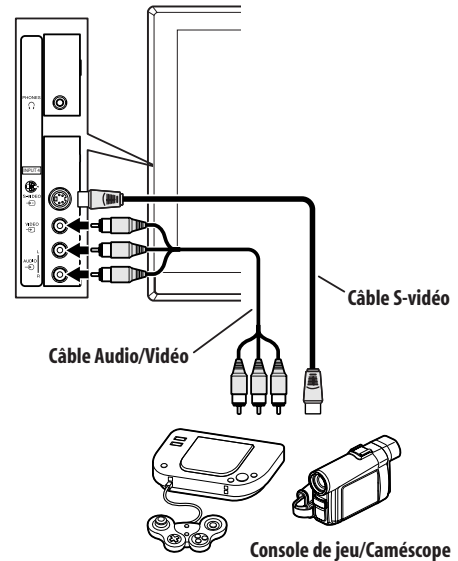

Affichage des images d'une console de jeu ou d'un caméscope

Pour regarder les images provenant d'une console de jeux ou d'un caméscope, appuyez sur **INPUT 4** du boîtier de télécommande ou sur **INPUT** du téléviseur plasma de manière à sélectionner ENTRÉE4.

Remarque

- Les prises INPUT 4 sont testées, pour connaître la nature de la connexion, dans l'ordre 1) S-vidéo, 2) Vidéo.
- Ne connectez un appareil qu'aux prises qui seront effectivement utilisées.

Connexion d'un amplificateur/récepteur audiovisuel

Vous pouvez profiter d'un son plus puissant en connectant un amplificateur ou un récepteur audiovisuel au téléviseur plasma.

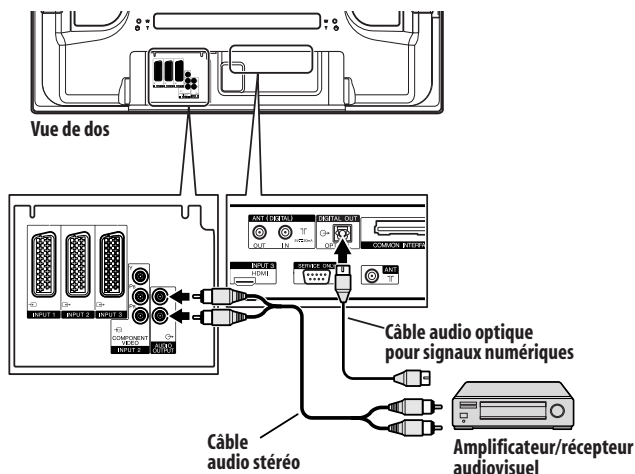

Remarque

- Pour de plus amples détails, reportez-vous au mode d'emploi du matériel audio à connecter.
- Les signaux audio synchronisés avec les images couramment affichées sont toujours sortis par les prises AUDIO OUTPUT.
- En mode DTV aucun signal protégé contre la copie ne peut être sorti.

Utilisation de l'entrée HDMI

Les prises INPUT 3 assurent les connexions HDMI et peuvent recevoir des signaux d'entrée audio et vidéo numériques. Pour utiliser la prise HDMI, mettez cette prise en service et spécifiez le type des signaux audio et vidéo en provenance de l'appareil connecté. Pour de plus amples détails concernant les signaux, reportez-vous au mode d'emploi de l'appareil connecté.

Avant de démarrer le menu, appuyez sur **INPUT 3** du boîtier de télécommande ou appuyez sur **INPUT** du téléviseur plasma pour sélectionner ENTRÉE3.

Tableau des signaux d'entrée

1920 x 1080i@50 Hz
720 x 1080i@50 Hz
1280 x 1080i@50 Hz
720(1440) x 576i@50 Hz
1920 x 1080i@59,94 Hz/60 Hz
720 x 480p@59,94 Hz/60 Hz
1280 x 720p@59,94 Hz/60 Hz
720(1440) x 480i@59,94 Hz/60 Hz
1920 x 1080p@24 Hz

Pour le son, la compatibilité du système est la suivante:

- PCM linéaire (STÉRÉO 2 canaux)
- Fréquence d'échantillonnage: 32 kHz, 44,1 kHz, 48 kHz)

Remarque

- Les signaux d'ordinateur ne sont pas compatibles avec la prise HDMI.
- Suivant l'appareil connecté, l'affichage d'une image peut prendre un peu de temps.

Connexion d'un appareil HDMI

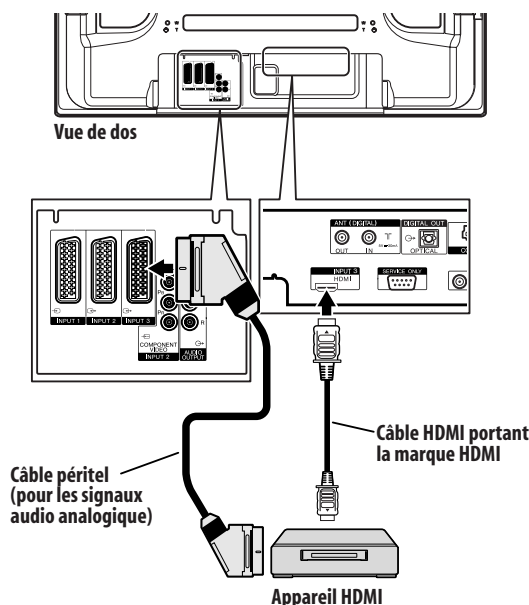

Activation de la prise HDMI

- 1 Appuyez sur **HOME MENU**.
- 2 Sélectionnez **"Options"** (↑/↓ puis ENTER).
- 3 Sélectionnez **"Entrée HDMI"** (↑/↓ puis ENTER).
- 4 Sélectionnez **"Réglage"** (↑/↓ puis ENTER).
- 5 Sélectionnez **"Activer"** (↑/↓ puis ENTER).

Élément	Description
Désactiver (défaut)	La prise HDMI n'est pas active.
Activer	La prise HDMI est active.

- 6 Appuyez sur **HOME MENU** pour quitter le menu.

Pour spécifier le type des signaux vidéo numériques:

- 1 Répétez les opérations 1 à 3 de la partie "Activation de la prise HDMI".
- 2 Sélectionnez **"Vidéo"** (↑/↓ puis ENTER).

3 Sélectionnez le type de signaux vidéo numériques (↑/↓ puis ENTER).

- Si vous sélectionnez "Auto", l'appareil tente d'identifier les signaux vidéo numériques lorsqu'ils sont reçus.

Élément	Description
Auto (défaut)	Le signal d'entrée vidéo numérique est automatiquement identifié.
Couleur-1	Signaux des composantes vidéo numériques (4:2:2) verrouillés
Couleur-2	Signaux des composantes vidéo numériques (4:4:4) verrouillés
Couleur-3	Signaux RVB numériques verrouillés

4 Appuyez sur HOME MENU pour quitter le menu.

Remarque

- Si vous sélectionnez une valeur autre que "Auto", effectuez le réglage de manière que les couleurs soient naturelles.
- Si aucune image n'apparaît, choisissez un autre type de signal vidéo numérique.
- Pour de plus amples détails concernant les types de signal vidéo numérique, reportez-vous au mode d'emploi de l'appareil connecté.

Pour spécifier le type des signaux audio:

1 Répétez les opérations 1 à 3 de la partie "Activation de la prise HDMI".

2 Sélectionnez "Audio" (↑/↓ puis ENTER).

3 Sélectionnez le type de signaux audio (↑/↓ puis ENTER).

- Si vous sélectionnez "Auto", l'appareil tente d'identifier les signaux audio lorsqu'ils sont reçus.

Élément	Description
Auto (défaut)	Identifie automatiquement les signaux d'entrée.
Numérique	Les signaux audionumériques sont acceptés.
Analogique	Les signaux audio analogiques sont acceptés.

4 Appuyez sur HOME MENU pour quitter le menu.

Remarque

- Si aucun son n'est produit, sélectionner un autre type pour les signaux audio.
- Pour de plus amples détails concernant les types de signal audio, reportez-vous au mode d'emploi de l'appareil connecté.
- Selon l'appareil à connecter, vous devrez aussi connecter des câbles audio analogique.

Utilisation de li/o link.A

Le téléviseur plasma comporte trois fonctions typiques i/o link.A facilitant les connexions entre le téléviseur plasma et d'autres appareils audiovisuels.

Lecture commandée par touche unique

Le téléviseur plasma étant en veille, il se met automatiquement en service et fournit les images de la source audiovisuelle (par exemple, magnétoscope, lecteur de DVD).

WYSIWYR (What You See Is What You Record) (Vous enregistrez ce que vous voyez)

Lorsque la télécommande du magnétoscope connecté est dotée de la touche WYSIWYR, vous pouvez commencer automatiquement à enregistrer en appuyant sur la touche WYSIWYR.

Chargement des préreglages

Les informations relatives aux chaînes préreglées sont automatiquement transférées du téléviseur plasma à l'appareil audiovisuel (par exemple, le magnétoscope) connecté à la prise INPUT 2 ou 3.

Sélection de la prise péritel pour l'utilisation avec i/o link.A.

Les entrées 2 et 3 du téléviseur plasma peuvent être utilisées avec i/o link.A. Sélectionnez celle que vous souhaitez utiliser.

1 Appuyez sur HOME MENU.

2 Sélectionnez "Installation" (↑/↓ puis ENTER).

3 Sélectionner "i/o link.A" (↑/↓ puis ENTER).

4 Sélectionnez un réglage (↑/↓ puis ENTER).

Élément	Description
ENTRÉE 2 (défaut)	INPUT 2 est disponible pour i/o link.A.
ENTRÉE 3	INPUT 3 est disponible pour i/o link.A.

Remarque

- Les fonctions i/o link.A ne sont disponibles que si l'appareil audiovisuel est connecté à la prise INPUT 2 ou 3 du téléviseur plasma au moyen d'un câble péritel à 21 broches, toutes câblées.
- Pour de plus amples détails, reportez-vous au mode de chaque appareil.
- Si un câble péritel est connecté à la prise INPUT 3 avec i/o link.A activée, les signaux d'entrée (autres que les composantes) sont automatiquement identifiés et affichés. Si i/o link.A a été désactivée, Vidéo est toujours sélectionné pour les signaux autres que RVB car le système ne sait pas distinguer les signaux RVB, Y/C (S-vidéo) et CVBS (vidéo); ainsi, la réception de signaux Y/C (S-vidéo) donne une image monochrome.

Utilisation de la fonction de sortie péritel

Cette fonction vous permet d'enregistrer des émissions de télévision numérique avec un magnétoSCOPE ou autre appareil d'enregistrement connecté tout en regardant une autre sur le téléviseur plasma. Avec cette fonction, vous pouvez aussi utiliser facilement la lecture en différé quand un graveur de DVD/HDD (DVR) est connecté.

Le diagramme ci-dessous montre un exemple de connexion du téléviseur plasma avec un Pioneer DVR-540H.

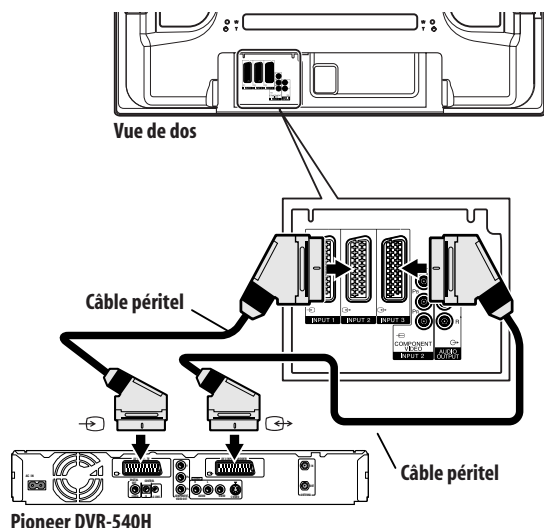

En plus des connexions ci-dessus, vous devez effectuer les opérations suivantes:

Reportez-vous à la partie "Commutation de la sortie péritel" et sélectionnez "Fixe pour DTV" pour "Sortie SCART" dans le menu Installation.

Sur le graveur de DVD/HDD, sélectionnez la source d'entrée vidéo/audio qui correspond à la prise d'entrée externe à laquelle le téléviseur plasma a été connecté. Pour ce faire, reportez-vous au mode d'emploi fourni avec le graveur.

Sur le téléviseur plasma, sélectionnez la source d'entrée en fonction de la prise à laquelle la sortie du graveur de DVD/HDD a été connectée; pour l'exemple de connexion ci-dessus, sélectionnez ENTRÉE2.

Une fois que les connexions et réglages ci-dessus sont faits, vous pouvez utiliser la lecture en différé avec le graveur de DVD/HDD.

Remarque

- Certains graveurs de DVD/HDD ne permettent pas la lecture en différé. Reportez-vous au mode d'emploi fourni avec votre graveur.
- Pour les détails concernant le procédures de connexion et de réglage, reportez-vous au mode d'emploi fourni avec votre enregistreur.

Commutation de la sortie péritel

Les signaux vidéo et audio sortis par les sources ENTRÉE2 et ENTRÉE3 sont les mêmes que ceux utilisés pour l'affichage d'image courant. Vous pouvez toutefois changer le réglage de manière que des signaux de télévision numérique soient toujours sortis quel que soit l'affichage d'image courant.

- 1 Appuyez sur HOME MENU.
- 2 Sélectionnez "Installation" (↑/↓ puis ENTER).
- 3 Sélectionnez "Sortie SCART" (↑/↓ puis ENTER).
- 4 Sélectionnez un paramètre souhaité (↑/↓ puis ENTER).

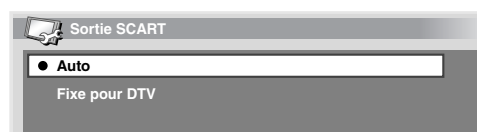

Élément	Description
Auto (défaut)	Sort les signaux audio et vidéo de la source d'entrée sélectionnée.
Fixe pour DTV	Sort toujours des signaux de télévision numérique.

- 5 Appuyez sur HOME MENU pour quitter le menu.

Remarque

Les opérations ci-dessous ont priorité sur le réglage décrit ci-dessus:

- Préréglage d'une émission de télévision numérique pour enregistrement
- Exécution de WYSIWYR (voir WYSIWYR (*What You See Is What You Record*) (*Vous enregistrez ce que vous voyez*) à la page 52)

Chapitre 13

Utilisation des télétextes

Utilisation des fonctions télétexte

Qu'est-ce que le télétexte ?

Le télétexte consiste à diffuser des pages d'information et de divertissement qui peuvent être affichées sur les téléviseurs spécialement conçus pour cela. Votre téléviseur plasma peut recevoir les signaux télétexte diffusés par les réseaux de télévision et en crée des images graphiques qui sont affichées sur l'écran. Les informations, la météo, le sport, la bourse et la présentation des émissions à venir, sont parmi les nombreux services offerts.

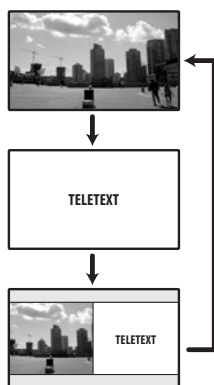

 **Important**

- L'affichage de pages télétexte pendant une longue période, ou pendant de courtes périodes chaque jour, peut donner lieu à une rémanence d'image.



Utilisation de base du télétexte

Mise en service, ou hors service, du télétexte

- 1 **Sélectionnez une chaîne de télévision ou une source extérieure fournissant une émission télétexte.**
- 2 **Appuyez sur  pour afficher la page de télétexte (plein écran).**
- 3 **Appuyez une nouvelle fois sur  pour afficher la page de télétexte sur la droite de l'écran, et l'image de l'émission sur la gauche.**
 - Chaque fois que vous appuyez sur , l'affichage à l'écran change comme illustré sur la gauche.
 - Si vous choisissez une émission ne diffusant pas de télétexte, le message "Ne peut pas afficher le télétexte." apparaît sur l'écran.

Sélection et emploi de pages de télétexte

Utilisez les touches suivantes du boîtier de télécommande pour sélectionner et employer les pages de télétexte.

Couleur (ROUGE, VERT, JAUNE, BLEU):

Vous pouvez sélectionner un groupe ou un ensemble de pages affiché entre crochets de couleur à la partie inférieure de l'écran en appuyant sur la couleur (**ROUGE/VERT/JAUNE/BLEU**) correspondante du boîtier de télécommande.

0 à 9:

Sélectionnez directement toute page comprise entre 100 et 899 au moyen des touches **0 à 9**.

 / 

Utilisez ces touches pour sélectionner la page suivante, ou la page précédente.



Chaque pression sur la touche , provoque l'adoption d'une autre image télétexte, comme ci-dessous.

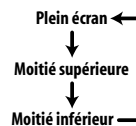

Pour afficher une information masquée, telle que la réponse à une question d'un jeu, appuyez sur .

Appuyez une nouvelle fois sur  pour masquer l'information.



Pour arrêter la mise à jour des pages de télétexte, appuyez sur .

Appuyez une nouvelle fois sur  pour supprimer le maintien.



Cette touche affiche une page d'index pour le format CEEFAX/FLOF. Cette touche affiche une page d'éléments généraux pour TOP.

Remarque

- Avant d'afficher une page de télétexte, rétablissez l'affichage d'une seule page sur l'écran.

Affichage d'une page secondaire

Vous pouvez afficher les pages secondaires au fur et à mesure de leur transmission.

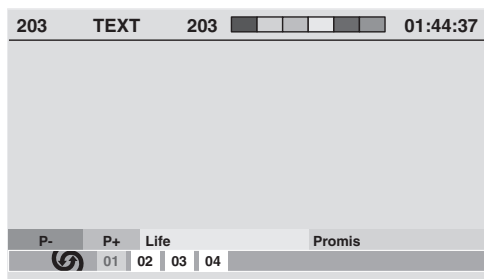

1 Appuyez sur [Menu] pour afficher le télétexte.

- Si vous ouvrez une page de laquelle découlent des pages secondaires, ces dernières sont automatiquement affichées dans l'ordre.

2 Pour abandonner le changement automatique des pages secondaires, utilisez [Left]/[Right].

- Vous pouvez alors changer manuellement les pages secondaires au moyen des touches [Left]/[Right].

Remarque

- Une pression sur [Menu]/[Back] provoque le changement de page et la disparition de l'écran de page secondaire.
- Une pression sur [Menu] arrête le changement automatique des pages secondaires et donne l'exécution de la fonction associée à la touche.

Affichage des éléments TOP

Au cours de la réception télétexte TOP, vous pouvez afficher les éléments généraux de TOP.

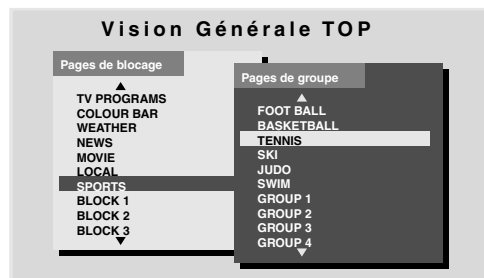

1 Appuyez sur [Menu] pour afficher le télétexte.

2 Au cours de la réception de télétexte TOP, appuyez sur [Menu] pour afficher les éléments généraux de TOP.

3 Utilisez [Up]/[Down] et [Left]/[Right] pour sélectionner l'ensemble ou le groupe de pages puis appuyez sur ENTER.

Affichage de pages de sous-titres

Vous pouvez afficher plusieurs sous-titres à mesure qu'ils sont transmis.

1 Appuyez sur [Menu] pour afficher les sous-titres.

Les sous-titres sont mis à jour par les informations envoyées de la station de télévision.

2 Appuyez sur [Menu] à nouveau pour accéder à l'écran de sous-titres suivant.

Chapitre 14

Informations supplémentaires

Guide de dépannage

Anomalie	Action corrective possible
<ul style="list-style-type: none"> • Absence d'alimentation. • Le système ne peut pas être mis sous tension. 	<ul style="list-style-type: none"> • Le cordon d'alimentation n'est-il pas débranché ? (Voir page 19.) • Le système est-il sous tension ? (Voir page 21.) • Appuyez sur les touches 0 à 9 du boîtier de télécommande pour contrôler le fonctionnement. (Voir page 21.) • Si le témoin du système est allumé (couleur rouge), utilisez les touches 0 à 9.
<ul style="list-style-type: none"> • Le boîtier de télécommande ne fonctionne pas. 	<ul style="list-style-type: none"> • Actionnez le boîtier de télécommande en le dirigeant vers le capteur de télécommande du téléviseur plasma. (Voir page 20.) • Les polarités (+, -) des piles ne sont-elles pas inversées ? (Voir page 19.) • Les piles ne sont-elles pas usées ? Remplacez-les par des piles neuves. (Voir page 19.) • Le boîtier de télécommande n'est-il pas exposé à un éclairage puissant ou fluorescent ? • Le capteur de télécommande n'est-il pas exposé à un éclairage fluorescent ?
<ul style="list-style-type: none"> • Le système ne fonctionne pas. 	<ul style="list-style-type: none"> • Des phénomènes extérieurs tels qu'éclairs, électricité statique, etc., peuvent provoquer une anomalie de fonctionnement. Dans ce cas, mettez le téléviseur plasma hors tension puis sous tension, directement ou bien en débranchant le cordon d'alimentation puis en le rebranchant, 1 ou 2 minutes plus tard.
<ul style="list-style-type: none"> • Absence d'image et de son. 	<ul style="list-style-type: none"> • Assurez-vous que la source sélectionnée n'est pas, par hasard, une source vidéo alors que vous désirez regarder une émission de télévision. (Voir page 21.) • Assurez-vous que vous n'avez pas choisi une chaîne interdite aux enfants. (Voir page 26.) • Tapez le mot de passe qui permet de supprimer temporairement l'interdiction. (Voir page 47.) • Contrôlez la connexion de l'antenne. (Voir page 18.) • Contrôlez la connexion des autres appareils. (Voir pages 49 à 53.)
<ul style="list-style-type: none"> • Absence d'image. 	<ul style="list-style-type: none"> • Les connexions aux autres appareils sont-elles correctes ? (Voir pages 49 à 53.) • La sélection d'entrée est-elle correcte ? (Voir page 45.)
<ul style="list-style-type: none"> • Le son est sorti mais aucune image n'est affichée. 	<ul style="list-style-type: none"> • Assurez-vous de ne pas avoir validé l'option "Arrêt Image" afin d'économiser l'énergie. Lorsque cette option est sélectionnée, l'écran est désactivé: seul le son est sorti. Pour rétablir l'affichage de l'écran, appuyez sur toute touche autre que  + /  - ou . (Voir page 33.)
<ul style="list-style-type: none"> • Des images sont affichées mais il n'y a pas de son. 	<ul style="list-style-type: none"> • Assurez-vous que le volume n'est pas réglé au minimum. (Voir page 22.) • Vérifiez qu'aucun casque d'écoute n'est connecté. • Vérifiez que le son n'est pas coupé. (Voir page 23.) • Si la source est ENTRÉE 4, assurez-vous que la prise audio est également connectée. (Voir page 51.)
<ul style="list-style-type: none"> • Les sons ne sont sortis que d'une seule enceinte. 	<ul style="list-style-type: none"> • La balance est-elle correctement réglée ? (Voir page 32.)
<ul style="list-style-type: none"> • L'image est tronquée. 	<ul style="list-style-type: none"> • La position de l'image est-elle correcte ? (Voir page 45.) • Le format d'image choisi est-il correct ? (Voir page 46.)
<ul style="list-style-type: none"> • Couleurs surprenantes, couleurs délavées, couleurs sombres ou mal alignées. 	<ul style="list-style-type: none"> • Réglez le ton de l'image. (Voir pages 28 à 31.) • La pièce n'est-elle pas trop éclairée ? L'image peut paraître sombre dans une pièce trop éclairée. • Vérifiez le choix du système couleur. (Voir pages 25 à 26, 45.)
<ul style="list-style-type: none"> • Image rémanente 	<ul style="list-style-type: none"> • Après l'affichage d'une image fixe ou d'une image très lumineuse pendant un certain temps, si l'affichage passe à une scène plus sombre, l'image précédente peut apparaître comme une image rémanente. • Ce problème peut être résolu en affichant une image mobile et relativement lumineuse pendant plusieurs minutes. Toutefois, l'affichage d'une image fixe pendant excessivement longtemps peut donner lieu à une détérioration permanente de l'écran.
<ul style="list-style-type: none"> • En mode 4:3, la luminosité et le ton des couleurs sont différentes sur les deux côtés par rapport au centre. 	<ul style="list-style-type: none"> • Si des images en mode 4:3 ou des images étirées sont affichées pendant de longues périodes, ou pendant des périodes plus courtes sur plusieurs jours, une image rémanente peut apparaître du fait du brûlage. Ceci est une caractéristique des écrans plasma. • Nous vous recommandons d'afficher les images sur la totalité de l'écran autant que possible. (Voir page 46.) • Lors de l'affichage d'images en mode 4:3, nous vous recommandons de sélectionner "Auto" pour le réglage des caches latéraux. La luminosité des caches latéraux gris est réglée en fonction de celle de l'image principale. (Voir page 47.)
<ul style="list-style-type: none"> • L'alimentation se coupe brusquement. 	<ul style="list-style-type: none"> • La température interne du système a augmenté. Retirez les objets qui obstruent les événements, ou nettoyez ceux-ci. (Voir page 15.) • Vérifiez le réglage de la commande d'alimentation. (Voir page 33.) • Vérifiez le réglage de la minuterie d'extinction. (Voir page 47.)
<ul style="list-style-type: none"> • Sons/bruits du panneau 	<ul style="list-style-type: none"> • Les sons produits par le panneau, comme par exemple, le bruit du moteur du ventilateur, le ronflement du circuit électrique/ bourdonnement du panneau en verre sont des sons normaux d'un écran matriciel à revêtement cathodoluminescent. • Quand vous changez le mode Économie d'énergie, il se peut que vous remarquiez un changement de son de l'écran. C'est normal.
<ul style="list-style-type: none"> • Le témoin POWER ON ou le témoin STANDBY clignote rapidement. 	<ul style="list-style-type: none"> • Il se peut que les circuits de protection interne soient activés. Coupez l'alimentation en appuyant sur POWER du téléviseur plasma, puis remettez sous tension au bout d'une minute ou plus. Si ceci ne permet pas de résoudre le problème, contactez un centre de service Pioneer. La liste des centres de service de chaque pays se trouve sur la carte de garantie. En outre, vous pouvez vous reporter au site Web de Pioneer (voir la couverture) pour obtenir de plus amples informations.

Si les codes d'erreur ci-dessous apparaissent à l'écran, effectuez les vérifications correspondantes indiquées dans le tableau.

Code	Message	Vérification
SD04 et SD11	S'éteint. Température interne trop élevée. Vérifier la température autour du téléviseur plasma.	Assurez-vous que la température ambiante du téléviseur plasma n'est pas trop élevée.
SD05	Le circuit de protection interne coupe l'alimentation.	Contactez un centre de service Pioneer. La liste des centres de service de chaque pays se trouve sur la carte de garantie. En outre, vous pouvez vous reporter au site Web de Pioneer (voir la couverture) pour obtenir de plus amples informations.

Brochage de la prise péritel

Divers appareils audio et vidéo peuvent être connectés grâce aux prises péritel.

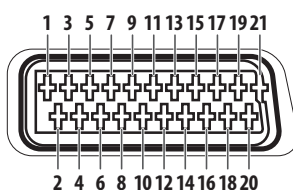

Prise péritel (INPUT 1)

1 Sortie audio droite	2 Entrée audio droite	3 Sortie audio gauche
4 Terre commune pour l'audio	5 Terre pour Bleu	6 Entrée audio gauche
7 Entré Bleu	8 Commande audio-vidéo	9 Terre pour Vert
10 Non utilisé	11 Entrée Vert	12 Non utilisé
13 Terre pour Rouge	14 Terre pour commande Rouge/Vert/Bleu	15 Entrée Rouge
16 Commande Rouge/Vert/Bleu	17 Terre pour la sortie vidéo	18 Terre pour l'entrée vidéo
19 Sortie vidéo	20 Entrée vidéo	21 Blindage de la prise

Prise péritel (INPUT 2)

1 Sortie audio droite	2 Entrée audio droite	3 Sortie audio gauche
4 Terre commune pour l'audio	5 Terre	6 Entrée audio gauche
7 Non utilisé	8 Commande audio-vidéo	9 Terre
10 Commande de liaison AV	11 Non utilisé	12 Non utilisé
13 Terre	14 Terre	15 Entrée chrominance pour S-Vidéo
16 Non utilisé	17 Terre pour la sortie vidéo	18 Terre pour l'entrée vidéo/entrée S-Vidéo
19 Sortie vidéo	20 Entrée vidéo/entrée S-Vidéo	21 Blindage de la prise

Prise péritel (INPUT 3)

1 Sortie audio droite	2 Entrée audio droite	3 Sortie audio gauche
4 Terre commune pour l'audio	5 Terre pour Bleu	6 Entrée audio gauche
7 Entré Bleu	8 Commande audio-vidéo	9 Terre pour Vert
10 Commande de liaison AV	11 Entrée Vert	12 Non utilisé
13 Terre pour Rouge	14 Terre pour commande Rouge/Vert/Bleu	15 Entrée chrominance pour S-Vidéo
16 Commande Rouge/Vert/Bleu	17 Terre pour la sortie vidéo	18 Terre pour l'entrée vidéo/entrée S-Vidéo
19 Sortie vidéo	20 Entrée vidéo/entrée S-Vidéo	21 Blindage de la prise

Bornage du connecteur mini D-sub à 15 broches

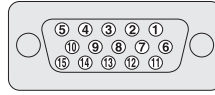

N° de broche	Bornage	N° de broche	Bornage
1	R	9	+5 V
2	V	10	GND (Masse)
3	B	11	Non connectée
4	Non connectée	12	SDA
5	Non connectée	13	HD
6	GND (Masse)	14	VD
7	GND (Masse)	15	SCL
8	GND (Masse)		

Caractéristiques techniques

Élément			42" Téléviseur plasma, Modèle: PDP-4270XD
Nombre de pixels			1024 x 768 pixels
Amplificateur audio			13 W + 13 W (1 kHz, 10 %, 8 Ω)
Haut-parleurs			Graves: Type à cône 4,8 x 13 cm Aigus: Type à demi-dôme 2,5 cm
Systèmes d'ambiance			SRS/FOCUS/TruBass
Alimentation électrique			220 V à 240 V CA, 50 Hz/60 Hz, 291 W (0,7 W en veille)
Dimensions			1040 mm (L) x 679 mm (H) x 115 mm (P)
Poids			32,1 kg
Système couleur	Analogique		PAL/SECAM/NTSC 3.58/NTSC 4.43/PAL 60
	Numérique		PAL/SECAM
Fonction télévision (Analogique)	Systèmes de réception		B/G, D/K, I, L/L'
	Tuner	VHF/UHF	Chaînes E2–E69, F2–F10, I21–I69, IR A–IR J
		Télévision par câble	Hyper-bande, chaînes S1–S41
	Préréglage automatique des chaînes		99 chaînes, préréglage automatique, repérage automatique, classement automatique
STÉRÉO			NICAM/A2
Fonction télévision (Numérique)	Systèmes de réception		DVB-T (2 K / 8 K COFDM)
	Tuner	VHF/UHF	Bande III VHF (170 à 230 MHz) et Bande IV, V UHF (470 à 862 MHz)
		Préréglage automatique des chaînes	
	STÉRÉO		
Prises	Arrière	INPUT 1	Péritel (entrée AV, entrée RVB, sortie télévision)
		INPUT 2	Péritel (entrée/sortie AV, entrée S-VIDÉO, liaison AV*1), entrée vidéo composantes
		INPUT 3	Péritel (entrée/sortie AV, entrée S-VIDÉO, entrée RVB, liaison AV*1), entrée HDMI*2
	Antenne	75 Ω, type DIN, entrée VHF/UHF (Analogique)	
		75 Ω, type DIN, entrée VHF/UHF (Numérique)	
		75 Ω, type DIN, sortie VHF/UHF (Numérique)	
	Côté	INPUT 4	Entrée S-VIDÉO, AV
Prise AUDIO OUTPUT	(Dos)	Sortie AUDIO (Fixe)	
Prise PHONES OUTPUT	(Côté)	16 Ω à 32 Ω recommandés	
Prise DIGITAL OUT	(Dos)	Sortie audio numérique (Optique)	
INTERFACE COMMUNE	(Dos)	Module CA	

*1 commutable à partir du menu

*2 Conforme à HDMI1.1 et HDCP1.1. HDMI (High Definition Multimedia Interface) est une interface numérique qui gère la vidéo et le son sur un seul câble. HDCP (High-bandwidth Digital Content Protection) est une technologie utilisée pour protéger les contenus numériques sujets à copyright qui utilise l'interface visuelle numérique (DVI).

Les caractéristiques et la présentation peuvent être modifiées sans avis préalable.

Marques de commerce

- FOCUS, WOW, SRS et le symbole  sont des marques déposées de SRS Labs, Inc.
- Les technologies FOCUS et SRS sont incorporées sous licence de SRS Labs, Inc.
- Cet appareil est doté des polices FontAvenue® sous licence de NEC Corporation. FontAvenue est une marque déposée de NEC Corporation.
- HDMI, le logo HDMI et High-Definition Multimedia Interface sont des marques de fabrique ou des marques déposées de HDMI licensing LLC.
- Fabriqué sous licence de Dolby Laboratories. Le terme "Dolby" et le sigle double D sont des marques commerciales de Dolby Laboratories.
- Les noms de société ou d'organisme sont des marques de commerce ou des marques déposées de leur société ou organisme respectif.

WICHTIG



Das Blitzsymbol in einem Dreieck weist den Nutzer darauf hin, dass eine Berührungsfahr mit nicht isolierten Teilen im Geräteinneren, die eine gefährliche Spannung führen, besteht. Die Spannung kann so hoch sein, dass sie die Gefahr eines elektrischen Schlags bei Personen birgt.

CAUTION

RISK OF ELECTRIC SHOCK
DO NOT OPEN



ACHTUNG:

UM SICH NICHT DER GEFAHR EINES ELEKTRISCHEN SCHLAGS AUSZUSETZEN, DÜRFEN SIE NICHT DEN DECKEL (ODER DIE RÜCKSEITE) ENTFERNEN. IM GERÄTEINNEREN BEFINDEN SICH KEINE VOM NUTZER REPARIERBARE TEILE. ÜBERLASSEN SIE REPARATUREN DEM QUALIFIZIERTEN KUNDENDIENST.

Ein Ausrufungszeichen in einem Dreieck weist den Nutzer auf wichtige Bedienungs- und Wartungsanweisungen in den Dokumenten hin, die dem Gerät beiliegen.

WARNUNG

Dieses Gerät ist nicht wasserdicht. Zur Vermeidung der Gefahr von Brand und Stromschlag keine Behälter mit Flüssigkeiten (z.B. Blumenvasen und -töpfe) in die Nähe des Gerätes bringen und dieses vor Tropfwasser, Spritzwasser, Regen und Nässe schützen.

D3-4-2-1-3_A_Ge

Dieses Produkt entspricht den Niederspannungsrichtlinien (73/23/EEC, geändert durch 93/68/EEC) und den EMV-Richtlinien (89/336/EEC, geändert durch 92/31/EEC und 93/68/EEC).

WARNUNG

Vor dem erstmaligen Anschluss des Gerätes an das Stromnetz bitte den folgenden Hinweis sorgfältig beachten.

Die Netzspannung ist je nach Land verschieden. Vor der Inbetriebnahme des Gerätes sicherstellen, dass die örtliche Netzspannung mit der auf dem Typenschild an der Rückwand des Gerätes angegebenen Nennspannung (z.B. 230 V oder 120 V) übereinstimmt.

D3-4-2-1-4_A_Ge

WARNUNG

Das Netzkabel dieses Gerätes ist mit einem dreipoligen (einschließlich Erdungsstift) Netzstecker ausgestattet, der ausschließlich für den Anschluss an eine (geerdete) Schuko-Steckdose vorgesehen ist. Falls der Netzstecker aufgrund einer abweichenden Ausführung nicht an die Netzsteckdose angeschlossen werden kann, muss ein Elektriker mit der Installation einer vorschriftsmäßigen Netzsteckdose beauftragt werden. Beim Erdungsstift handelt es sich um eine Sicherheitsvorrichtung, die auf keinen Fall umgangen oder außer Kraft gesetzt werden darf.

D3-4-2-1-6_A_Ge

Die nachstehenden Symbole befinden sich auf am Gerät angebrachten Aufklebern. Sie machen den Benutzer und das Wartungspersonal auf mögliche Gefahren aufmerksam.



WARNUNG

Dieses Symbol weist auf eine gefährliche oder unsichere Vorgehensweise hin, die zu Personenverletzungen oder Sachschäden führen kann.



VORSICHT

Dieses Symbol weist auf eine gefährliche oder unsichere Vorgehensweise hin, die schwere Personenverletzungen verursachen oder Leben kosten kann.

WARNUNG

Keine Quellen offener Flammen (z.B. eine brennende Kerze) auf dieses Gerät stellen.

D3-4-2-1-7a_A_Ge

VORSICHTSHINWEIS ZUR BELÜFTUNG

Bei der Aufstellung dieses Gerätes muss für einen ausreichenden Freiraum gesorgt werden, um eine einwandfreie Wärmeabfuhr zu gewährleisten. Bezüglich minimalet platzanforderungen siehe seite 15.

WARNUNG

Im Gerätegehäuse sind Ventilationsschlitze und andere Öffnungen vorgesehen, die dazu dienen, eine Überhitzung des Gerätes zu verhindern und einen zuverlässigen Betrieb zu gewährleisten. Um Brandgefahr auszuschließen, dürfen diese Öffnungen auf keinen Fall blockiert oder mit Gegenständen (z.B. Zeitungen, Tischdecken und Gardinen) abgedeckt werden, und das Gerät darf beim Betrieb nicht auf einem dicken Teppich oder Bett aufgestellt sein.

VORSICHT

Der POWER-Schalter dieses Gerätes trennt das Gerät nicht vollständig vom Stromnetz. Um das Gerät vollständig vom Netz zu trennen, muss der Netzstecker aus der Netzsteckdose gezogen werden. Daher sollte das Gerät so aufgestellt werden, dass stets ein unbehinderter Zugang zur Netzsteckdose gewährleistet ist, damit der Netzstecker in einer Notsituation sofort abgezogen werden kann. Um Brandgefahr auszuschließen, sollte der Netzstecker vor einem längeren Nichtgebrauch des Gerätes, beispielsweise während des Urlaubs, grundsätzlich von der Netzsteckdose getrennt werden.

D3-4-2-2-2a_A_Ge

Taste STANDBY/ON

STANDBY: Im Bereitschaftsmodus ist die Hauptstromversorgung zum Gerät getrennt, sodass es nicht mehr voll funktionsfähig ist.

Anzeige STANDBY/ON: Im Bereitschaftsmodus leuchtet die Anzeige rot, im Einschaltmodus hingegen blau.

Vielen Dank, dass Sie sich für dieses Pioneer-Produkt entschieden haben.

Lesen Sie diese Bedienungsanleitung bitte aufmerksam durch, sodass Sie mit der richtigen Bedienungsweise Ihres Modells vertraut werden. Nachdem Sie die Bedienungsanleitung gelesen haben, sollten Sie sie an einer sicheren Stelle griffbereit aufbewahren. In manchen Ländern oder Verkaufsgebieten weichen die Ausführungen von Netzstecker oder Netzsteckdose unter Umständen von den in den Abbildungen gezeigten ab. Die Anschluss- und Bedienungsverfahren des Gerätes sind jedoch gleich.

Inhalt

01 Wichtige Informationen für den Anwender

02 Wichtige Sicherheitshinweise

Beim Installieren zu beachten 10

03 Mitgeliefertes Zubehör



04 Teilebezeichnungen

Plasma-Fernseher (Vorne) 12
 Plasma-Fernseher (Hinten) 13
 Fernbedienung 14

05 Vorbereitungen

Installieren des Plasma-Fernsehers 15
 Transport des Plasma-Fernsehers 15
 Vermeiden eines Umkippens des Plasma-Fernsehers 16
 Stabilisieren auf einem Tisch oder auf dem Boden 16
 Gebrauch einer Wand zur Stabilisierung 16
 Anbringen/Abnehmen des Pioneer-Fußes 16
 Abnehmen des Fußes 16
 Wiederanbringen des Fußes 17
 Grundlegende Anschlüsse 18
 Antennenanschluss 18
 Verlegen von Kabeln 18
 Anbringen des Ferritkerns 19
 Anschließen des Netzkabels 19
 Vorbereiten der Fernbedienung 19
 Einlegen der Batterien 19
 Wirkungsbereich der Fernbedienung 20

06 Fernsehempfang

Einschalten 21
 Statusanzeigen des Plasma-Fernsehers 21
 Kanäle ändern 21
 Umschalten zwischen dem TV- und dem DTV-Modus 21
 Mit P+ / P- an der Fernbedienung 22
 Mit 0 bis 9 an der Fernbedienung 22
 Abrufen von Favoritenkanälen (analog) 22
 Lautstärke- und Toneinstellungen 22
 Mit  + /  - an der Fernbedienung 22
 Mit  an der Fernbedienung 23

Umschalten des Programm-Audiokanals 23
 Standbild 23

07 Menü Home

Überblick über Menü Home 24
 Verwendung des Menüs Home 24

08 Vorbereitung

Programmieren von Fernsehkanälen 25
 Verwendung der Funktion Automatische Installation 25
 Manuelles Programmieren von Analog-Fernsehkanälen 25
 Reduzieren von Bildrauschen 26
 Einstellen der Kindersicherung 26
 Wählen des Decodereingangs 27
 Eingeben von Fernsehkanalnamen 27
 Sortieren von voreingestellten Fernsehkanälen 27
 Einstellen der Sprache 28
 AV-Wahl 28
 Bildeinstellungen 28
 Erweiterte Bildeinstellungen 29
 Verwendung von PureCinema 29
 Verwendung von Farbtemperatur 29
 Verwendung von CTI 30
 Verwendung von Farbmanagement 30
 Verwendung von Farbraum 30
 Verwendung von Intelligente Farbe 30
 Beseitigen von Bildrauschen 30
 Verwendung der Funktionen des Dynamikdehners (DRE) 31
 Verwendung des 3DYC- und des I-P-Modus 31
 Toneinstellungen 32
 FOCUS 32
 Front Surround 32
 Leistungssteuerung 33
 Energiesparmodus 33
 Kein Signal -aus- 33
 Keine Bedienung -aus- 33

09 Wiedergabe von DTV-Programmen

DTV-Programme betrachten 34
 Kanäle ändern 34
 Betrachten eines Kanalbanners 34
 Betrachten von Untertiteln 34
 Neukonfigurierung der DTV-Kanaleinstellungen 35

Neuwahl eines Lands	35
Ersetzen bestehender Kanäle	35
Hinzufügen neuer Kanäle	35
Signalstärke prüfen	36
Ein-/Ausschalten der Spannungsversorgung	36
Werksvorgaben zurückrufen	36
Individuelle Gestaltung kanalbezogener Einstellungen	36
Einstellen von Programmoptionen	36
Aktivieren der Favoritenfunktion	37
Aktivieren von automatischem Überspringen	37
Einstellen der Kindersicherung	37
Gespeicherte DTV-Kanäle sortieren	38
Wählen eines Digital-Audioformats	38
Wählen der Sprache für Ton, Untertitel und Videotext	38
Verwendung von Software-Aktualisierung	38
Verwendung der automatischen Aktualisierung	38
Update-Zeit einstellen	39
Manuelle Aktualisierung starten	39
Technische Information anzeigen	39
MHEG-Anwendungen verwenden (nur UK)	39
Bildschirmschoner	39
Allgemeine Schnittstelle	39
Installieren von CA-Modul und Smart-Card	40
Anzeigen von Informationen zum eingesetzten CA-Modul	40

10 Verwendung der Elektronischen Programmführung (EPG)

EPG-Anzeigeformat	41
Allgemeine Programmliste	41
Programminformation	41
Über EPG	41
Verwendung von Vorprogrammierung	42
Automatische Kanalwahl und Standby-Aufnahme verwenden	42
Timer manuell programmieren	43
Prioritätsregeln für überlappende Voreinstellungen	43
Vorprogrammierung von TV-Programmen ändern/löschen	43
Prioritäten für überlappende Vorprogrammierungen ändern	44
Andere praktische EPG-Funktionen	44
EPG-Springen	44
EPG-Suche	44

11 Praktische Einstellmöglichkeiten

Umschalten der vertikalen Ansteuerungsfrequenz	45
Einstellen der Bildposition	45
Wählen eines Eingangssignaltyps	45

TV-System-Einstellung	45
Manuelles Wählen einer Bildschirmgröße	46
Automatisches Wählen einer Bildschirmgröße	46
Wählen einer Bildschirmgröße für 4:3-Bildseitensignale	47
Ändern der Helligkeit an beiden Bildschirmseiten (Seitenmaske)	47
Timer	47
Verwendung eines Passworts	47
Eingeben eines Passworts	47
Ändern des Passworts	48
Rückstellen des Passworts	48
Deaktivieren des Passworts	48

12 Verwendung mit anderen Geräten

Anschließen eines DVD-Spielers	49
DVD-Wiedergabe	49
Anschließen eines Decoders	49
Anzeigen eines Decoder-Bilds	49
Anschließen eines Videorecorders	49
VCR-Wiedergabe	50
Anschließen einer Spielekonsole oder eines Camcorders	50
Wiedergeben des Spielekonsolen- oder Camcorderbilds	50
Anschluss eines Verstärkers/AV-Receiver	51
Verwendung des HDMI-Eingangs	51
Anschließen von HDMI-Ausrüstung	51
Gebrauch von i/o link.A	52
Wahl des SCART-Anschlusses für Verwendung mit i/o link.A	52
Verwendung der SCART-Ausgabefunktion	53
Schalten des SCART-Ausgangs	53

13 Verwendung von Videotext

Videotext-Funktionen	54
Was ist Videotext?	54
Grundlegender Videotext-Betrieb	54
Ein- und Ausschalten von Videotext	54
Wählen und Steuern von Videotextseiten	54
Anzeigen von Unterseiten	55
Anzeigen der TOP-Übersicht	55
Anzeigen von Untertitelseiten	55

14 Zusätzliche Informationen

Fehlerdiagnose	56
SCART-Anschlussbelegung	57
Signalbelegung der 15-poligen Mini-D-Sub-Steckbuchse	58
Technische Daten	59

Kapitel 1**Wichtige Informationen für den Anwender**

Damit Sie den Plasma-Fernseher Pioneer PureVision PDP-4270XD auch voll genießen können, sollten Sie zunächst diese Informationen aufmerksam lesen.

Die Plasma-Fernsehgeräte PureVision PDP-4270XD von Pioneer zeichnen sich durch eine lange Lebensdauer und hohe Qualität aus. Die außergewöhnlich hohe Bildqualität des Pioneer Plasma-Fernsehsystems beruht auf Design und Konstruktion nach neuesten Erkenntnissen sowie fortschrittlichster Präzisionstechnik.

Der Plasma-Fernseher Pioneer PureVision PDP-4270XD sind mit modernster Farbfiltertechnologie: Direktfarbfilter - ausgestattet. Durch diese Technologie konnte die Farb-/Bildwiedergabequalität bei diesen Modellen im Vergleich zu früheren Modellen verbessert werden. Dank der neuen Technologie ist keine Glasabdeckung mehr vor dem Plasma-Display anzubringen. Dies ist ganz im Sinne des immerwährenden Bestrebens von Pioneer, Umweltbelastung bei der Verbraucherelektronik zu reduzieren, erst während des Herstellungsprozesses und später beim Recycling.

Über seine Lebensspanne nimmt die Leuchtdichte des Pioneer Plasma-Fernsehsystems PDP-4270XD allmählich ab, wie dies auch bei allen Bildschirmen auf Phosphorbasis (z.B. bei herkömmlichen Fernsehern mit Bildröhre) der Fall ist. Damit Sie möglichst lange eine ansprechende helle Bildwiedergabe genießen können, sollten Sie die nachstehenden Grundregeln aufmerksam lesen und einhalten:

Grundregeln zur Benutzung

Alle Bildschirme auf Phosphorbasis (einschließlich Fernseher mit herkömmlicher Bildröhre) können durch längere Wiedergabe eines unbewegten Bilds negativ beeinflusst werden. Dies gilt auch für Plasma-Fernsehgeräte. Durch eine Reihe grundlegender Vorsichtsmaßnahmen können Nachbilder und bleibende Auswirkungen auf den Bildschirm vermieden werden. Bei Einhaltung der nachstehenden Empfehlungen liefert der Plasma-Fernseher zufrieden stellende Ergebnisse auf lange Sicht:

- Vermeiden Sie häufige Wiedergabe des gleichen Bildes oder von bewegten Bildern mit statischen Bereichen (z.B. feste Einblendungen im Bild oder Videospiele mit unbewegten Zonen).
- Geben Sie Videotext nicht über lange Zeit wieder.
- Vermeiden Sie lange Wiedergabe der On-Screen-Einblendungen von einem Decoder, DVD-Spieler, Videorecorder oder anderen Geräten.
- Lassen Sie das Bild nicht längere Zeit ununterbrochen auf Standbild oder Pause geschaltet, wenn Sie die Standbildfunktion eines Fernsehers, Videorecorders, DVD-Spielers oder anderen Gerätes verwenden.
- Bilder mit nebeneinander liegenden sehr hellen und sehr dunklen Zonen sollten nicht über längere Zeit wiedergegeben werden.
- Bei Wiedergabe von einer Spielekonsole wird dringend empfohlen, unter "AV-Wahl" die Einstellung "SPIELE" zu verwenden. Verwenden Sie diesen Modus jedoch nicht über längere Zeit.
- Nach der Wiedergabe von einer Spielekonsole bzw. eines PC-Bilds oder anderen Standbilds empfiehlt es sich, in Bildschirm-Einstellung "BREITBILD" oder "VOLL" über mindestens die dreifache Dauer der vorherigen Standbildwiedergabe ein normales bewegtes Bild wiederzugeben.
- Schalten Sie das Display nach Benutzung des Plasma-Fernsehers stets auf den "Bereitschafts"-Modus (Standby).

Grundregeln zur Aufstellung

Der Plasma-Fernseher Pioneer PureVision PDP-4270XD zeichnet sich durch eine sehr flache Bauweise aus. Aus Sicherheitsgründen sollten bei der Montage oder Aufstellung geeignete Maßnahmen getroffen werden, um ein Umkippen bei Vibrationen oder unbeabsichtigter Berührung zu verhindern.

Zum Aufstellen des Produkts sollten ausschließlich die von Pioneer hierfür konstruierten Teile und Zubehörteile verwendet werden. Durch den Gebrauch von anderen Zubehöerteilen als dem Fuß oder der Montagehalterung von Pioneer können Instabilität und daraus folgende Verletzungen verursacht werden. Wenn Sie eine individuelle Installation in Erwägung ziehen, sollten Sie sich mit Ihrem Händler in Verbindung setzen. Im Interesse einer sachgemäßen Aufstellung sind die entsprechenden Arbeiten von qualifiziertem Fachpersonal auszuführen. Pioneer übernimmt keine Gewähr für etwaige Unfälle oder Schäden, die auf die Verwendung von Teilen oder Zubehörteilen zurückzuführen sind, die von anderen Herstellern stammen.

Zur Vermeidung von Störungen und Überhitzung dürfen die Belüftungsöffnungen an der Haupteinheit bei der Aufstellung nicht blockiert werden, damit einwandfreie Wärmeabfuhr gewährleistet ist:

- Halten Sie einen gewissen Abstand zu anderen Geräten oder Wänden usw. ein. Bezüglich des um das Gerät erforderlichen minimalen Freiraums siehe Seite 15.
- Stellen Sie das Gerät nicht an beengten Plätzen mit schlechter Belüftung auf.
- Decken Sie es nicht mit einem Tuch oder Ähnlichem ab.
- Befreien Sie die seitlichen und rückseitigen Belüftungsöffnungen mit einem Staubsauger, der auf die niedrigste Saugstärke einzustellen ist, von Staubansammlungen.
- Stellen Sie das Produkt nicht auf einen Teppich oder eine Decke.
- Belassen Sie das Produkt nicht in umgekipptem Zustand.
- Drehen Sie das Produkt nicht um.

Wenn das Gerät bei nicht ausreichender Belüftung betrieben wird, kann seine Innentemperatur übermäßig ansteigen, was zu Störungen führen kann. Wenn die Umgebungs- oder Innentemperatur eine bestimmte Schwelle überschreitet, schaltet sich das Display automatisch aus, damit die elektronischen Bauteile abkühlen und gefährliche Situationen vermieden werden.

Nicht vorhersehbare Störungen können verursacht werden durch: Aufstellung an einem ungeeigneten Ort, unsachgemäße Montage, Installation, Befestigung oder Bedienung des Produkts bzw. am Produkt vorgenommene Modifikationen. Pioneer kann jedoch für derartige Störungen oder daraus entstandene Unfälle nicht zur Verantwortung gezogen werden.

 Hinweis

Im Folgenden werden typische Effekte und Eigenschaften von Matrix-Displays auf Phosphorbasis, die als solche nicht durch beschränkte Garantien des Herstellers abgedeckt sind, aufgeführt:

- Permanente Restbilder auf dem Phosphor der Abdeckung.
- Vorhandensein einer geringen Anzahl inaktiver Lichtzellen.
- Von der Abdeckung erzeugte Geräusche, beispielsweise: Ventilatormotorgeräusche und Stromkreisbrummen/Summen der Glasabdeckung.

 Vorsicht

- Pioneer übernimmt keine Verantwortung für jegliche Schäden aufgrund falschen Gebrauchs des Produkts durch den Eigentümer oder andere Personen, Funktionsstörungen bei Gebrauch, andere produktbezogene Probleme und Gebrauch des Produkts außer in Fällen, in denen die Firma haftungspflichtig ist.

Plasma-Fernseher-Schutzfunktion

Wenn Standbilder (wie z.B. Fotos oder Computer-Bilder) längere Zeit am Bildschirm angezeigt bleiben, wird dieser etwas abgedunkelt. Hierfür ist die Plasma-Fernseher-Schutzfunktion verantwortlich, die die Helligkeit automatisch regelt, um den Bildschirm bei Standbildanzeige zu schonen. Diese Erscheinung stellt also keine Funktionsstörung dar. Der Bildschirm wird abgedunkelt, wenn eine etwa drei Minuten lang fortwährende Standbildanzeige erkannt wird.

Informationen zu Pixeldefekten

Plasmabildschirm zeigen Informationen mithilfe von Pixeln an. Pioneer Plasma-Fernseher-Panels enthalten eine sehr hohe Anzahl an Pixeln. (Ja nach Panel-Größe: über 2,3 Millionen Zellen bei einem 42-Zoll-Display). Hinter allen Pioneerbildschirm-Panels steht eine ultrapräzise Fertigungstechnologie, und jedes einzelne Gerät wird einer strikten Qualitätskontrolle unterzogen.

Es kann jedoch vorkommen, dass einige Pixel immer deaktiviert oder aktiviert sind, sodass auf dem Bildschirm dauerhaft entweder ein schwarzes oder farbiges Bildelement erscheint.

Dieser Effekt ist durch den allen Plasma-Fernseher zu Grunde liegende Technologie bedingt.

Wenn bei normalem Betrachtungsabstand zwischen 2,5 Metern und 3,5 Metern und Wiedergabe eines normalen Programms (d.h. nicht einer Testkarte, eines Standbilds oder einer einfarbigen Anzeige) defekte Pixel zu sehen sind, wenden Sie sich bitte an Ihren Händler.

Wenn derartige Pixel jedoch nur aus nächster Nähe oder bei einfarbigen Anzeigen festgestellt werden können, so ist dies für diese Technologie als normal anzusehen.

Infrarotstrahlen

Aufgrund seiner Bauweise gibt der Plasma-Fernseher Infrarotstrahlen ab. Je nach Gebrauch des Plasma-Fernsehers können Fernbedienungen von in der Nähe befindlichen Geräten und drahtlose Kopfhörer, die mit Infrarotstrahlen arbeiten, gestört werden. In einem solchen Fall ändern Sie den Aufstellort, sodass entsprechende Sensoren nicht beeinträchtigt werden.

Funktstörungen

Obwohl dieses Produkt alle zutreffenden Normen erfüllt, kann es in begrenztem Maße Funkstörungen verursachen. MW-Radios, PCs und Videorecorder, die sich in unmittelbarer Nähe dieses Produkts befinden, könnten gestört werden. In diesem Fall vergrößern Sie den Abstand zwischen diesem Produkt und betroffenen Geräten entsprechend.

Plasma-Fernseher-Antriebsgeräusch

Der Bildschirm des Plasma-Fernsehers besteht aus extrem feinen Pixeln, die den empfangenen Videosignalen entsprechend Licht ausstrahlen. Hierbei können Summgeräusche oder Stromkreisbrummen vom Plasma-Fernseher wahrgenommen werden.

Haften Sie keine Gegenstände wie z.B. Etiketten oder Klebebänder am Produkt an

Hierdurch könnte das Gehäuse verfärbt oder verkratzt werden.

Bei längerem Nichtgebrauch des Produkts

Durch längerzeitigen Nichtgebrauch können Funktionen des Produkts beeinträchtigt werden. Schalten Sie das Produkt gelegentlich ein und betreiben Sie es.

Kondenswasserbildung

Feuchtigkeit kann sich an der Oberfläche oder im Inneren des Produkts niederschlagen, wenn es schnell von einer kalten an eine warme Stelle gebracht wird, oder zum Beispiel an einem Wintermorgen unmittelbar nach Einschalten einer Heizung. Wenn eine derartige Kondenswasserbildung stattgefunden hat, schalten Sie das Produkt nicht ein, sondern warten Sie, bis die Feuchtigkeit verdunstet ist. Gebrauch des Produkts unter Feuchtigkeitsniederschlag kann zu Funktionsstörungen führen.

Reinigen der Bildschirmoberfläche und der glänzenden Fläche des vorderen Gehäuses

Wischen Sie die Bildschirmoberfläche bzw. die glänzende Fläche des vorderen Gehäuses zur Reinigung vorsichtig mit einem trockenen, weichen Tuch ab. Sie können hierzu das mitgelieferte Reinigungstuch oder ein ähnliches Tuch (z.B. ein Baumwoll- oder Flanelltuch) verwenden. Wenn Sie ein verstaubtes bzw. hartes Tuch verwenden oder Sie den Bildschirm stark abreiben, können Kratzer verursacht werden.

Wenn Sie den Bildschirm mit einem nassen Tuch reinigen, können Wassertropfen an der Oberfläche in das Produkt gelangen, wodurch Funktionsstörungen verursacht werden.

Reinigen des Gehäuses

Wischen Sie das Gehäuse dieses Produkts zur Reinigung vorsichtig mit einem sauberen, weichen Tuch (z.B. mit einem Baumwoll- oder Flanelltuch) ab. Wenn Sie ein verstaubtes bzw. hartes Tuch verwenden oder Sie das Gehäuse stark abreiben, können Kratzer verursacht werden.

Das Gehäuse dieses Produkts besteht hauptsächlich aus Kunststoff. Verwenden Sie zur Reinigung des Gehäuses keine Chemikalien wie Benzin oder Verdünner. Derartige Chemikalien können das Finish beeinträchtigen und zu einer Ablösung der Beschichtung führen.

Setzen Sie das Produkt keinen flüchtigen Mitteln, wie z.B. Pestiziden, aus. Lassen Sie das Produkt nicht längere Zeit mit Gummi- oder Kunststoffobjekten in Berührung. Der im Kunststoff enthaltene Weichmacher kann das Finish angreifen und zu einer Ablösung der Beschichtung führen.

Wenn Sie das Gehäuse mit einem nassen Tuch reinigen, können Wassertropfen an der Oberfläche in das Produkt gelangen, wodurch Funktionsstörungen verursacht werden.

Griffe an der Rückseite des Plasma-Fernsehers

Nehmen Sie die Griffe an der Rückseite des Plasma-Fernsehers nicht ab.

Tragen Sie den Plasma-Fernseher an den rückseitigen Griffen und lassen Sie sich hierbei von einem Helfer unterstützen. Halten Sie beim Bewegen des Plasma-Fernsehers nicht nur einen Griff fest. Verwenden Sie die Griffe wie gezeigt.

Weder zur Installation, noch beim Tragen, noch zu einem anderen Anlass darf das Gerät an den Griffen aufgehängt werden. Setzen Sie die Griffe nicht als Kippenschutzvorrichtungen ein.

Ventilatormotorgeräusche

Die Drehzahl des Kühlventilatormotors steigt bei zunehmender Umgebungstemperatur des Plasma-Fernsehers. In diesem Fall kann der Ventilatormotor hörbar werden.

 **Vorsicht****Einbrenner und Nachbilder**

Wenn dasselbe Bild, zum Beispiel ein Standbild, über längere Zeit angezeigt wird, können Nachbilder entstehen. Dies kann in den folgenden beiden Fällen auftreten.

Nachbild wegen elektrischer Restladung

Wenn Bildmuster mit sehr hoher Spitzenluminanz länger als 1 Minute angezeigt werden, können Nachbilder wegen elektrischer Restladung verursacht werden. Die Nachbilder lösen sich auf, wenn bewegte Bilder wiedergegeben werden. Die Zeitdauer bis zur Auflösung der Nachbilder hängt von der Luminanz der ehemaligen Standbilder und deren Anzeigedauer ab.

Nachbild durch Einbrennen

Meiden Sie Wiedergabe desselben Bilds über eine längere Zeit.

Wenn dasselbe Bild fortwährend über längere Zeit, oder für kürzere Zeit, jedoch über mehrere Tage hinweg angezeigt wird, kann es am Bildschirm einbrennen und ein permanentes Nachbild hinterlassen. Derartige Nachbilder fallen zwar nicht so stark auf, wenn bewegte Bilder wiedergegeben werden, sie lösen sich jedoch nicht mehr vollständig auf.

 **Hinweis**

- Wird ein Standbild, wie z.B. ein Programm-Menü, 5 bis 10 Minuten lang angezeigt, so wird es automatisch abgestellt, um Einbrennen zu verhindern.
- Zur Vorbeugung gegen Einbrennen wird die Anzeigeposition automatisch etwas verändert, wenn der Strom eingeschaltet oder der Eingang umgeschaltet wird. Je nach Programminhalt können gewisse Bildteile nicht zu sehen sein.

Vermeiden einer Beschädigung des Bildschirms durch Einbrennen

- Sofern keine Urheberrechte verletzt werden, empfiehlt es sich, den ganzen Bildschirm zur Bildwiedergabe zu nutzen (siehe Seite 46).
- Die Energiesparfunktion kann auch zur Vorbeugung gegen Einbrennen eingesetzt werden (siehe Seite 33).



Mischen Sie dieses Produkt, wenn Sie es entsorgen wollen, nicht mit gewöhnlichen Haushaltsabfällen. Es gibt ein getrenntes Sammelsystem für gebrauchte elektronische Produkte, über das die richtige Behandlung, Rückgewinnung und Wiederverwertung gemäß der bestehenden Gesetzgebung gewährleistet werden.

Privathaushalte in den 25 Mitgliedsstaaten der EU, in der Schweiz und in Norwegen können ihre gebrauchten elektronischen Produkte an vorgesehenen Sammeleinrichtungen kostenfrei abgeben oder einem Händler übergeben (wenn sie ein ähnliches neues Produkt kaufen). Bitte wenden Sie sich in den Ländern, die oben nicht aufgeführt sind, hinsichtlich der korrekten Verfahrensweise der Entsorgung an die örtliche Kommunalverwaltung.

Auf diese Weise stellen Sie sicher, dass das zu entsorgende Produkt der notwendigen Behandlung, Rückgewinnung und Wiederverwertung unterzogen wird, und so mögliche negative Einflüsse auf die Umwelt und die menschliche Gesundheit vermieden werden.

Kapitel 2

Wichtige Sicherheitshinweise

Elektrizität erfüllt viele nützliche Aufgaben, kann aber auch Personenverletzungen und Sachschäden verursachen, wenn sie unsachgemäß gehandhabt wird. Bei der technischen Entwicklung und Herstellung dieses Produkts stand die Sicherheit an erster Stelle. Dennoch besteht bei unsachgemäßer Handhabung u.U. Stromschlag- und Brandgefahr. Um mögliche Gefahren abzuwenden, befolgen Sie beim Aufstellen, Betreiben und Reinigen des Produkts bitte die nachstehenden Anleitungen. Lesen Sie im Interesse sicheren Betriebs und einer langen Produktlebensdauer zunächst die nachstehenden Hinweise sorgfältig durch.

1. Anweisungen lesen — Bedienen Sie das Produkt erst, nachdem Sie alle diesbezüglichen Hinweise gelesen und verstanden haben.
2. Handbuch gut aufbewahren — Sie sollten diese Anleitung mit den Sicherheits- und Bedienungshinweisen so aufbewahren, dass Sie im Bedarfsfall jederzeit darauf zurückgreifen können.
3. Warnungen beachten — Alle Warnungen auf dem Gerät und in der Anleitung sind streng zu beachten.
4. Anweisungen befolgen — Alle Anweisungen zur Bedienung müssen eingehalten werden.
5. Reinigung — Ziehen Sie vor dem Reinigen den Netzstecker. Zum Reinigen des Produkts verwenden Sie das mitgelieferte Reinigungstuch oder ein anderes weiches Tuch (z.B. ein Baumwoll- oder Flanelltuch). Verwenden Sie keine flüssigen Reiniger oder Aerosol-Sprays.
6. Befestigungsteile — Verwenden Sie ausschließlich vom Hersteller empfohlene Befestigungsteile. Der Gebrauch von ungeeigneten Befestigungsteilen kann zu Unfällen führen.
7. Wasser und Feuchtigkeit — Benutzen Sie das Gerät nicht in der Nähe von Wasser, wie z.B. neben einer Badewanne, einem Waschbecken, einer Spüle oder Waschwanne, an einem Swimmingpool oder in einem feuchten Keller.
8. Sicherer Stand — Stellen Sie das Produkt nicht auf instabilen Wagen, Gestellen, Stativen oder Tischen usw. auf. Bei instabiler Aufstellung kann das Gerät umkippen, wodurch ernsthafte Personenverletzungen sowie Geräteschäden verursacht werden können. Verwenden Sie nur vom Hersteller empfohlene oder mitgelieferte Wagen, Gestelle, Stative, Halterungen oder Tische. Bei Wandmontage sind die Anleitungen des Herstellers unbedingt zu befolgen. Verwenden Sie ausschließlich vom Hersteller empfohlene Befestigungsteile.
9. Beim Transportieren auf einem Wagen ist äußerste Vorsicht angebracht. Bei plötzlichem Halten, übermäßiger Kraftanwendung und auf unebenem Boden kann das Gerät vom Wagen kippen.



10. Ventilation — Die Lüftungsschlitze und andere Öffnungen im Gehäuse dienen zur Ventilation. Diese Lüftungsschlitze und Öffnungen dürfen nicht abgedeckt oder blockiert werden, da unzureichende Ventilation Überhitzung und/oder eine Verkürzung der Lebensdauer des Produkts verursachen kann. Stellen Sie das Gerät nicht auf Betten, Sofas, Teppichen oder anderen Unterlagen auf, die die Belüftungsöffnungen blockieren könnten. Das Gerät ist nicht für Einbau bestimmt. Es darf daher nicht an beengten Plätzen wie in Bücherschränken oder Regalen aufgestellt werden, solange keine ausreichende Belüftung gewährleistet oder den Anweisungen des Herstellers nicht entsprochen ist.
11. Spannungsversorgung — Die verwendete Spannungsversorgung muss den Angaben auf dem Typenschild entsprechen. Bitte erkundigen Sie sich bei Ihrem Händler oder beim E-Werk, wenn Sie nicht sicher sind, ob Ihr Haushaltsnetz für das Produkt geeignet ist.

12. Netzkabel-Schutz — Die Netzkabel sind so zu verlegen, dass sie vor Tritten geschützt sind und keine schweren Gegenstände darauf abgestellt werden. Kontrollieren Sie die Kabel insbesondere an den Steckern und am Produkt.
13. Der Plasma-Fernseher enthält Glasteile. Er kann brechen, wenn er fallen gelassen oder Druck darauf ausgeübt wird. Im Falle des Falles ist Vorsicht geboten, um sich nicht an Scherben oder Splintern zu verletzen.
14. Überlastung — Netzsteckdosen und Verlängerungskabel dürfen nicht überlastet werden. Bei Überlastung besteht Brand- und Stromschlaggefahr.
15. Eindringen von Objekten und Flüssigkeiten — Es dürfen auf keinen Fall irgendwelche Objekte durch die Gehäuseöffnungen in das Produkt geschoben werden. Im Produkt liegen hohe Spannungen vor. Durch Einschleichen von Objekten besteht Stromschlaggefahr und/oder die Gefahr von Kurzschlüssen zwischen den Bauteilen. Aus dem selben Grunde dürfen auch keine Flüssigkeiten auf das Produkt verschüttet werden.
16. Wartung — Versuchen Sie nicht, das Produkt selbst zu warten. Durch Entfernen von Abdeckungen setzen Sie sich hohen Spannungen und anderen Gefährdungen aus. Lassen Sie jegliche Wartung von qualifiziertem Service-Personal ausführen.
17. Reparaturen — In den folgenden Situationen ziehen Sie sofort den Netzstecker und lassen Sie das Produkt von qualifiziertem Service-Personal reparieren.
 - a. Wenn das Netzkabel oder der Netzstecker beschädigt ist.
 - b. Wenn Flüssigkeit auf das Produkt verschüttet wurde oder Fremdkörper eingedrungen sind.
 - c. Wenn das Produkt Regen oder Wasser ausgesetzt war.
 - d. Wenn das Produkt nicht wie in der Bedienungsanleitung beschrieben funktioniert.

Nehmen Sie nur die in der Bedienungsanleitung beschriebenen Einstellungen vor. Unsachgemäße, nicht dokumentierte Einstellungen können Schäden verursachen und machen häufig umfangreiche Einstellarbeiten durch einen qualifizierten Service-Techniker erforderlich.

 - e. Wenn das Produkt fallen gelassen oder beschädigt wurde.
 - f. Wenn das Produkt einen anormalen Zustand anzeigt. Jede anormale Erscheinung bedeutet, dass Kundendienst erforderlich ist.
18. Ersatzteile — Wenn Ersatzteile benötigt werden, stellen Sie bitte sicher, dass der Service-Techniker nur die vom Hersteller bezeichneten Teile oder Teile mit gleichen Eigenschaften und gleichem Leistungsvermögen wie die Originalteile verwendet. Bei Verwendung unzulässiger Teile bestehen Brand-, Stromschlag- und/oder andere Gefahren.
19. Sicherheitsprüfung — Lassen Sie vom Service-Techniker nach Service- oder Reparaturarbeiten eine Sicherheitsüberprüfung vornehmen, um sicherzustellen, dass das Produkt in einem einwandfreien Betriebszustand ist.
20. Wand- und Deckenmontage — Bei Wand- oder Deckenmontage ist sicherzustellen, dass diese nach der vom Hersteller empfohlenen Methode durchgeführt wird.
21. Wärmequellen — Stellen Sie das Produkt nicht in der Nähe von Heizkörpern, Heizgeräten, Öfen oder anderen Geräten (einschließlich Verstärkern) auf, die Hitze abstrahlen.
22. Ziehen Sie vor der Installation der Lautsprecher den Netzstecker.
23. Der Plasma-Fernseher darf keinen starken Erschütterungen oder Stößen ausgesetzt werden. Der Bildschirm kann sonst brechen, wodurch ein Brand oder Personenverletzungen verursacht werden können.
24. Setzen Sie den Plasma-Fernseher nicht längere Zeit direkter Sonnenbestrahlung aus. Die optischen Eigenschaften der vorderen Schutzabdeckung ändern sich sonst, wodurch Verfärbungen und Verzerrungen verursacht werden.
25. Der Plasma-Fernseher wiegt etwa 32,1 kg. Da das Produkt nur eine geringe Tiefe aufweist und instabil ist, sollten Sie zum Tragen mindestens einen Helfer bemühen und es an den Griffen halten.

Beim Installieren zu beachten

Beachten Sie beim Installieren jedes Artikels, wie z.B. des optionalen Fußes, bitte die folgenden Punkte.

Bei Gebrauch des optionalen Fußes, von Halterungen oder ähnlichen Gegenständen

- Lassen Sie die Installation von Ihrem Händler durchführen.
- Achten Sie darauf, dass zur Installation die mitgelieferten Schrauben verwendet werden.
- Einzelheiten entnehmen Sie bitte der dem optionalen Fuß (oder ähnlichem Artikel) beiliegenden Gebrauchsanweisung.

Bei Gebrauch anderer Vorrichtungen

- Setzen Sie sich mit Ihrem Händler in Verbindung.
- Die folgenden sechs Befestigungsöffnungen können zur Installation verwendet werden:

Rückansicht

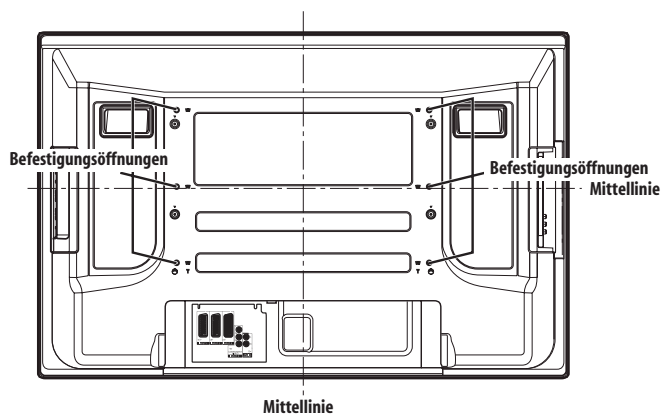

Seitenansicht

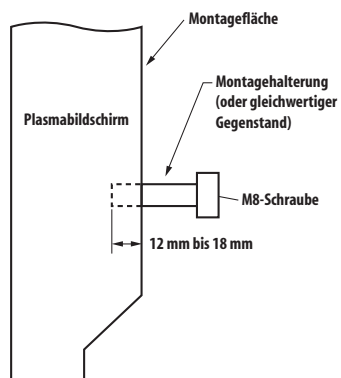

Vorsicht

- Verwenden Sie unbedingt vier oder mehr Befestigungsöffnungen, die symmetrisch zur vertikalen und horizontalen Mittellinie liegen.
- Verwenden Sie M8-Schrauben, die in einer Tiefe von 12 bis 18 mm in der Montagefläche des Plasma-Fernsehers befestigt werden können. Siehe obige Seitenansicht.
- Achten Sie darauf, die Belüftungsöffnung an der Rückseite des Plasma-Fernsehers nicht zu blockieren.
- Installieren Sie den Plasma-Fernseher unbedingt auf einer ebenen Unterlage, da er Glasteile enthält.
- Andere als die oben angegebenen Schraubenöffnungen sind nur für bestimmte Produkte zu verwenden. Benutzen Sie diese keinesfalls zur Montage nicht spezifizierter Produkte.

Hinweis

- Es wird mit Nachdruck empfohlen, Original-Pioneer-Montagezubehör zu verwenden.
- Pioneer übernimmt keine Verantwortung für Personenverletzungen und Produktschäden, die sich auf den Gebrauch von anderen Befestigungsteilen als den optionalen Pioneer-Produkten zurückführen lassen.

Kapitel 3 Mitgeliefertes Zubehör

Stellen Sie sicher, dass das folgende Zubehör in der Verpackung enthalten ist.

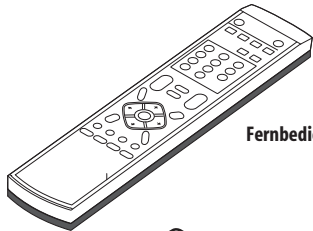

Fernbedienung

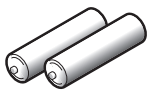

Zwei Mignonzellen (AA)

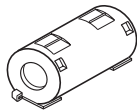

Ferritkern



Kabelbinder (für Ferritkern)

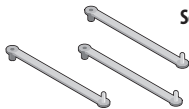

Schnellverschlussklemme x 3

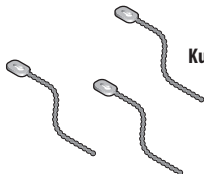

Kugelband x 3



Reinigungstuch

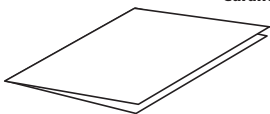

Garantiekarte

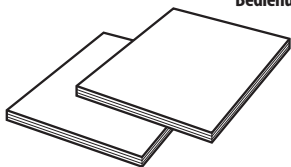

Bedienungsanleitungen x 2



Sechskantschlüssel
(Diagonale Größe: 6 mm)

Netz Kabel

Nur das für Ihr Land bzw. Gebiet geeignete Netzkabel ist mitgeliefert.

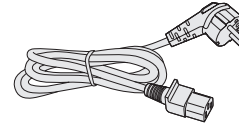

Für Europa außer UK und Republik von Irland

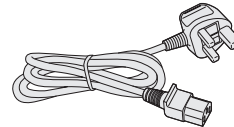

Für UK und Republik von Irland

Kapitel 4 Teilebezeichnungen

Plasma-Fernseher (Vorne)

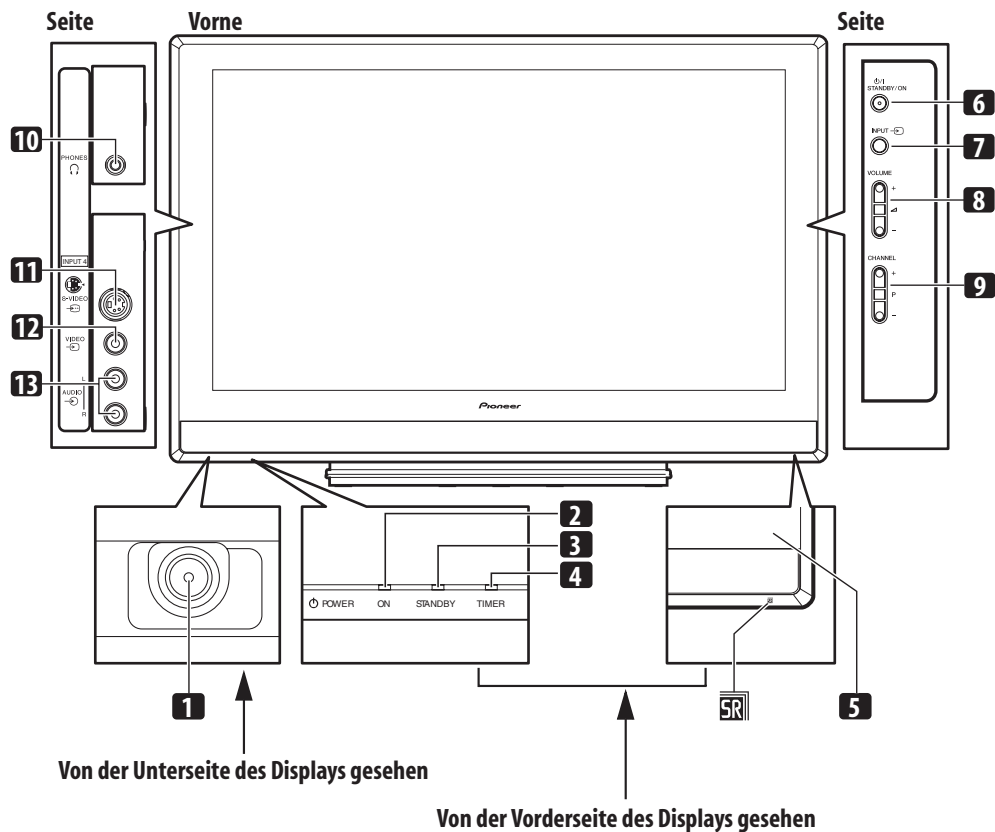

- 1 Taste **POWER**
- 2 Anzeige **POWER ON**
- 3 Anzeige **STANDBY**
- 4 Anzeige **TIMER**
- 5 Fernbedienungssensor
- 6 Taste **STANDBY/ON**
- 7 Taste **INPUT**
- 8 Tasten **VOLUME +/-**
- 9 Tasten **CHANNEL +/-**
- 10 Ausgang **PHONES**
- 11 Anschluss **INPUT 4 (S-VIDEO)**
- 12 Anschluss **INPUT 4 (VIDEO)**
- 13 Anschluss **INPUT 4 (AUDIO)**

Plasma-Fernseher (Hinten)

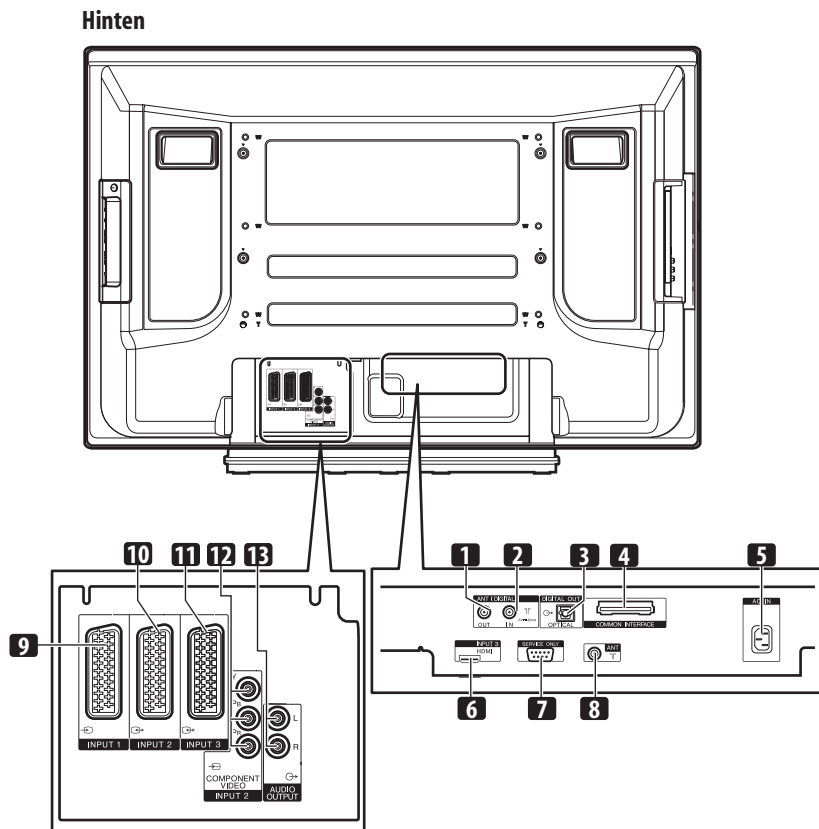

- 1 Antennenausgang ANT OUT (Durchschleifsignal)
- 2 Antenneneingang ANT IN (für DTV)
Ausgang für Spannungsversorgung.
- 3 Anschluss DIGITAL OUT (OPTICAL)
- 4 COMMON INTERFACE-Schacht
Für ein CA-Modul mit Smart-Card.
- 5 Anschluss AC IN (Netzeingang)
- 6 Anschluss INPUT 3 (HDMI)
- 7 RS-232C-Anschluss (bei Werksvoreinstellung verwendet)
- 8 Antenneneingang ANT
- 9 Anschluss INPUT 1 (SCART)
- 10 Anschluss INPUT 2 (SCART)
- 11 Anschluss INPUT 3 (SCART)
- 12 Anschluss INPUT 2
(COMPONENT VIDEO: Y, P_B, P_R)
- 13 Anschlüsse AUDIO OUTPUT

Fernbedienung

Richten Sie diese am Plasma-Fernseher zur Steuerung des Systems.

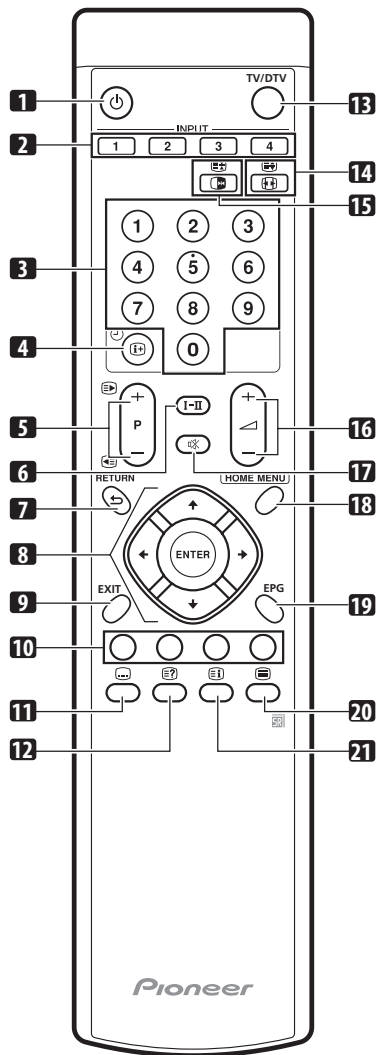

- 1 Schaltet den Plasma-Fernseher ein oder in den Standby-Modus.
- 2 **INPUT**
Wählt die Eingangsquelle für den Plasma-Fernseher. (EINGANG 1, EINGANG 2, EINGANG 3, EINGANG 4)
- 3 **0 - 9**
TV/Extern-Eingangsmodus: Wählt einen Kanal.
VIDEOTEXT-Modus: Wählt eine Seite.
- 4
TV/Extern-Eingangsmodus: Zeigt die Kanaldaten an.
DTV-Eingangsmodus: Zeigt die Bannerdaten an.
- 5 **P+/P-**
TV/Extern-Eingangsmodus: Wählt einen Kanal.

VIDEOTEXT-Modus: Wählt eine Seite.
- 6 **I-II**
Zum Einstellen des Ton-Multiplexmodus.
- 7 **RETURN**
Zum Zurückkehren zum vorherigen Menü.
- 8 **ENTER**
Zum Wählen des gewünschten Punkts im Einstellmenü.
ENTER
Führt eine Instruktion aus.
- 9 **EXIT**
Schaltet direkt auf den normalen Bildschirm zurück.
- 10 **Farbentasten (Rot/Grün/Gelb/Blau)**
VIDEOTEXT-Modus: Wählt eine Seite.
- 11
TV/Extern-Eingangsmodus: Zum Springen zur Videotext-Untertitelseite.
DTV-Eingangsmodus: Schaltet die Untertitel ein und aus.
- 12
Zeigt verdeckte Zeichen an.
- 13 **TV/DTV**
Zum Umschalten zwischen dem TV- und DTV-Eingangsmodus.
- 14
TV/Extern-Eingangsmodus: Wählt die Bildschirmgröße.

VIDEOTEXT-Modus: Zum Umschalten von Videotext-Bildern. (voll/obere Hälfte/untere Hälfte)
- 15
TV/Extern-Eingangsmodus: Zum Einfrieren eines Vollbilds aus einem bewegten Bild. Wird erneut gedrückt, um die Funktion wieder aufzuheben.

VIDEOTEXT-Modus: Stoppt die Aktualisierung von Videotext-Seiten. Wird erneut gedrückt, um den Haltmodus wieder aufzuheben.
- 16 **+/-**
Zum Einstellen der Lautstärke.
- 17
Schaltet den Ton stumm.
- 18 **HOME MENU**
TV/Extern-Eingangsmodus: Zeigt das Menü an.
- 19 **EPG**
Zeigt die Elektronische Programmführung an.
- 20
Wählt den VIDEOTEXT-Modus (ganz TV-Bild, ganz TEXT-Bild, TV/TEXT-Bild).
- 21
VIDEOTEXT-Modus: Zeigt bei CEEFAX/FLOF eine Indexseite an. Bei TOP-Programmen erscheint die TOP-Übersicht.

Kapitel 5

Vorbereitungen

Installieren des Plasma-Fernsehers

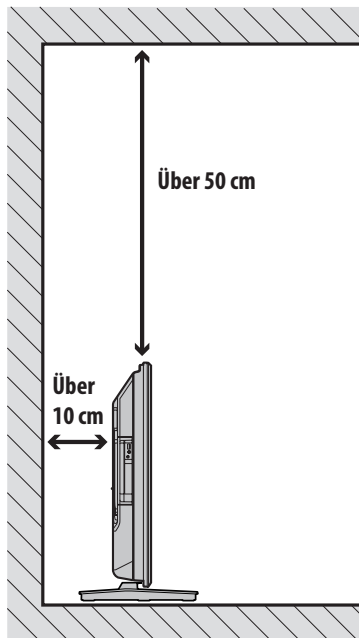

Positionierung

- Vermeiden Sie direkte Sonnenbestrahlung. Achten Sie auf ausreichende Belüftung.
- Der Plasma-Fernseher ist schwer. Tragen Sie ihn daher niemals alleine.

Vorsicht

- Wenn über dem Plasma-Fernseher kein ausreichender Freiraum besteht, erhält dieser zu wenig Belüftung und funktioniert nicht richtig.

Hinweis

- Beim Installieren oben und hinten genügend freien Raum lassen, damit ausreichende Belüftung der Geräterückseite gewährleistet ist.

Vorsicht

Betriebsumgebung

Temperatur und Feuchtigkeit der Betriebsumgebung: +0 °C bis +40 °C; weniger als 85% relative Feuchtigkeit (Kühlöffnungen nicht blockiert). Stellen Sie dieses Gerät nicht an einem schlecht belüfteten Platz auf, und auch nicht an einer Stelle, wo es hoher Feuchtigkeit oder direkter Sonnenbestrahlung (bzw. starker Kunstbeleuchtung) ausgesetzt wäre.

Transport des Plasma-Fernsehers

Zur Installation auf einem Regal o.Ä. halten Sie den Plasma-Fernseher wie unten gezeigt.

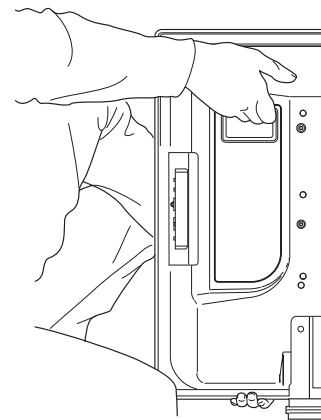

Vermeiden eines Umkippens des Plasma-Fernsehers

Vergewissern Sie sich nach Montage des Fußes, dass der Plasma-Fernseher nicht umkippen kann.

Stabilisieren auf einem Tisch oder auf dem Boden

Stabilisieren Sie den Plasma-Fernseher mithilfe von handelsüblichen Schrauben gemäß Abbildung.

Hinweis

- Zur Stabilisierung des Plasma-Fernsehers auf einem Tisch oder Boden sind Schrauben mit einem Nenndurchmesser von 6 mm und einer Mindestlänge von 20 mm zu verwenden.

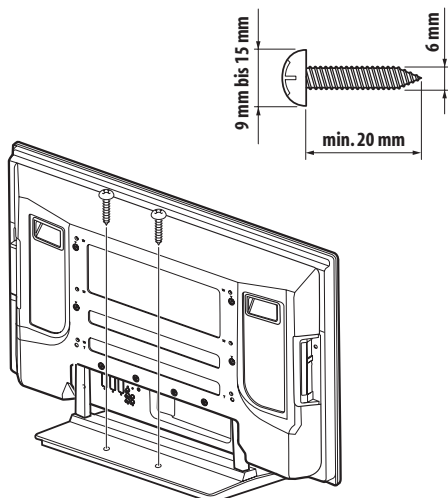

Vorsicht

- Der vorgesehene Tisch oder Bodenbereich muss ausreichende Festigkeit zum Tragen des Plasma-Fernsehers haben. Wenn dies nicht der Fall ist, können Personenverletzungen oder Geräteschäden verursacht werden.
- Bei der Installation des Plasma-Fernsehers sind entsprechende Vorkehrungen zu treffen, sodass er in Extremfällen, wie z.B. Erdbeben oder Unfällen, nicht herunterfallen oder umkippen kann.
- Wenn derartige Vorkehrungen unterlassen werden, könnte der Plasma-Fernseher herunterfallen und Verletzungen verursachen.
- Die Wahl der Sicherungsmittel gegen Umkippen, wie z.B. Schrauben, Haken, Ketten usw., hängt von der Beschaffenheit und Dicke der Montagefläche ab.
- Bevor Sie sich für eine Sicherungsmethode und die entsprechenden Befestigungsteile entscheiden, sollten Sie zunächst die Dicke und Beschaffenheit der Montagefläche untersuchen. Wenn Sie Zweifel haben, sollten Sie den Rat eines Fachmanns einholen.

Gebrauch einer Wand zur Stabilisierung

1 Bringen Sie die Bolzen (Haken) zur Verhinderung des Herunterfallens am Plasma-Fernseher an.

2 Verwenden Sie starke Schnüre, um das Gerät auf geeignete Weise sicher an einer Wand, Säule oder einem anderen festen Bauelement zu stabilisieren.

Führen Sie diese Arbeit an beiden Seiten auf die gleiche Weise durch. Verwenden Sie handelsübliche Haken, Schnüre und Befestigungsteile. Empfohlener Haken: Nenndurchmesser 8 mm, Länge 12 mm bis 15 mm.

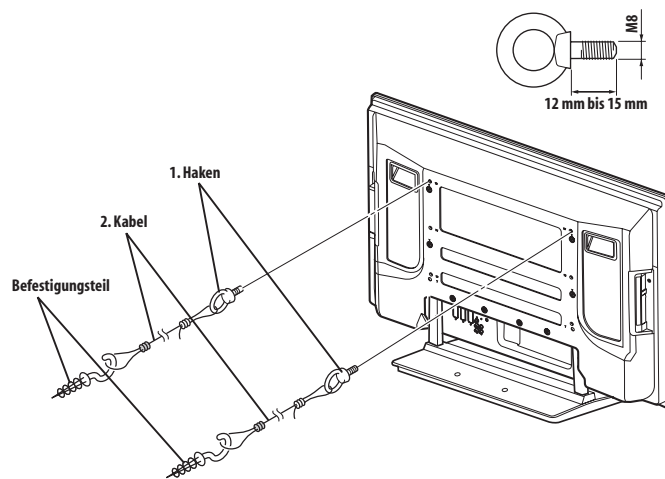

Anbringen/Abnehmen des Pioneer-Fußes

Vorsicht

- Der 42-Zoll-Plasma-Fernseher wiegt etwa 32,1 kg, weist nur eine geringe Tiefe auf und ist instabil. Deshalb sind zur Montage und Installation mindestens zwei Personen erforderlich.

Abnehmen des Fußes

1 Drehen Sie die beiden Montageschrauben (1) mit dem mitgelieferten Sechskantschlüssel heraus.

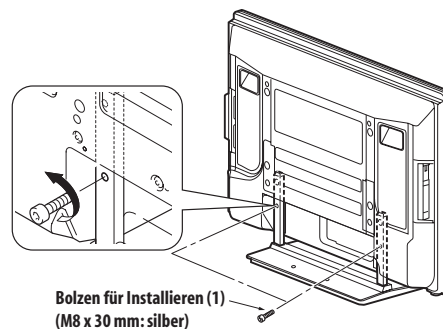

2 Drehen Sie die beiden Montageschrauben (2) mit dem mitgelieferten Sechskantschlüssel heraus.

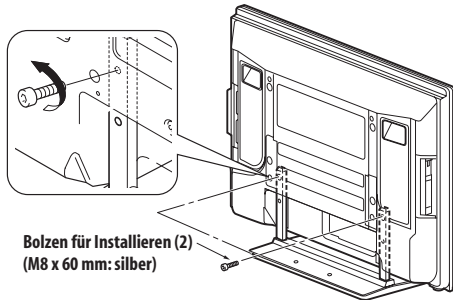

Bolzen für Installieren (2)
(M8 x 60 mm: silber)

3 Nehmen Sie den Plasma-Fernseher vom Fuß ab.

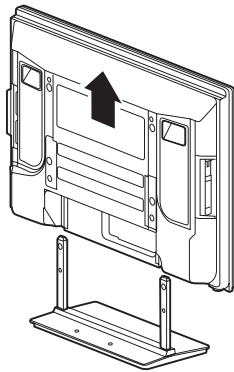

- Bewahren Sie die herausgedrehten Montageschrauben (1) und (2) unbedingt auf, da diese zum Anbringen des Fußes an den Plasma-Fernseher wieder benötigt werden.

Hinweis

- Installieren Sie den Plasma-Fernseher unbedingt auf einer ebenen, stabilen Unterlage.

Wiederanbringen des Fußes

1 Setzen Sie die Stützsäulen des Fußes wie durch die Pfeile angezeigt an der Unterseite des Plasma-Fernsehers an, und führen Sie sie dann langsam senkrecht ein.

- Achten Sie besonders darauf, die Stützsäulen des Fußes an keiner anderen Stelle des Plasma-Fernsehers als in die Fußeinsetznuten einzuführen. Anderenfalls können Panel oder Ports des Plasma-Fernsehers beschädigt bzw. der Fuß verzogen werden.

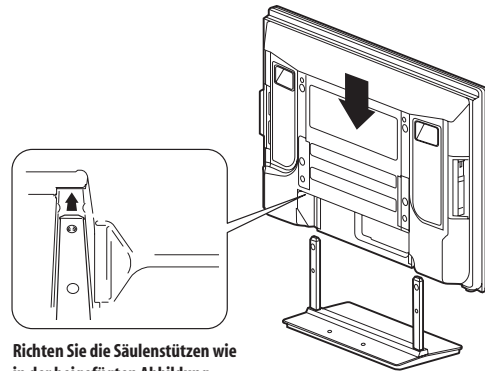

Richten Sie die Säulenstützen wie in der beigefügten Abbildung gezeigt auf die Unterseite des Plasma-Fernsehers aus.

2 Bringen Sie den Plasma-Fernseher an den durch die Pfeile angezeigten Punkten an, und ziehen Sie die Montageschrauben (2) mit dem mitgelieferten Sechskantschlüssel fest.

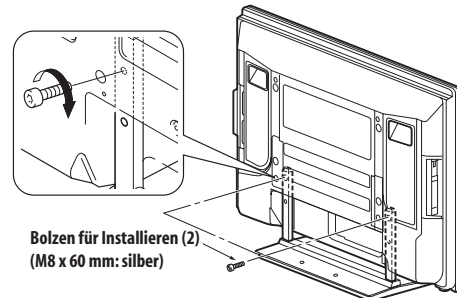

Bolzen für Installieren (2)
(M8 x 60 mm: silber)

3 Ziehen Sie die Montageschrauben (1) mit dem mitgelieferten Sechskantschlüssel gut an.

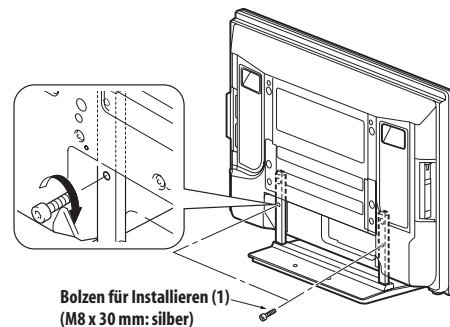

Bolzen für Installieren (1)
(M8 x 30 mm: silber)

Hinweis

- Installieren Sie den Plasma-Fernseher unbedingt auf einer ebenen, stabilen Unterlage.
- Setzen Sie die Schrauben unverkantet in die Bohrungen ein und überdrehen Sie sie nicht.

Grundlegende Anschlüsse

Antennenanschluss

Für die Anzeige eines klaren Bilds empfiehlt sich der Anschluss einer Außenantenne. Nachstehend finden Sie eine kurze Beschreibung der bei Verwendung eines Koaxialkabels vorzunehmenden Anschlüsse.

- Bei Gebrauch einer Innenantenne verwenden Sie gleichzeitig einen Signalverstärker (5 V, 30 mA), und vergewissern Sie sich, dass "Spannungsversorgung" auf "Ein" gestellt ist.

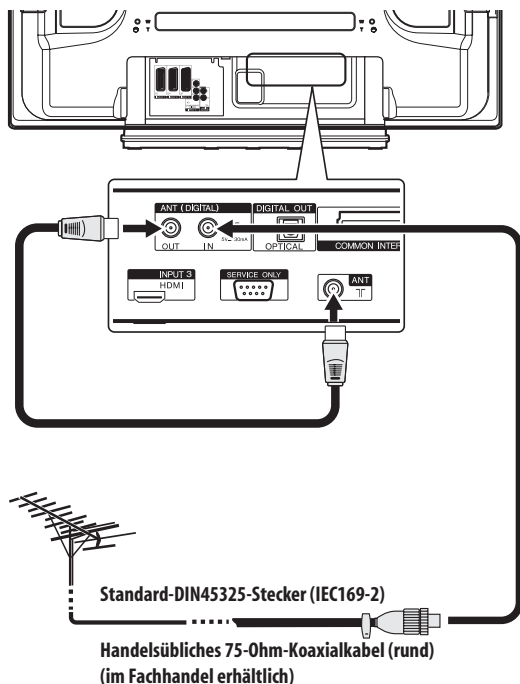

- Zum Wiedergeben von sowohl analogen als auch digitalen Programmen verbinden Sie die ANT OUT-Buchse (Durchschleifsignal) über das Antennenkabel mit der ANT-Buchse (Analogeingang).

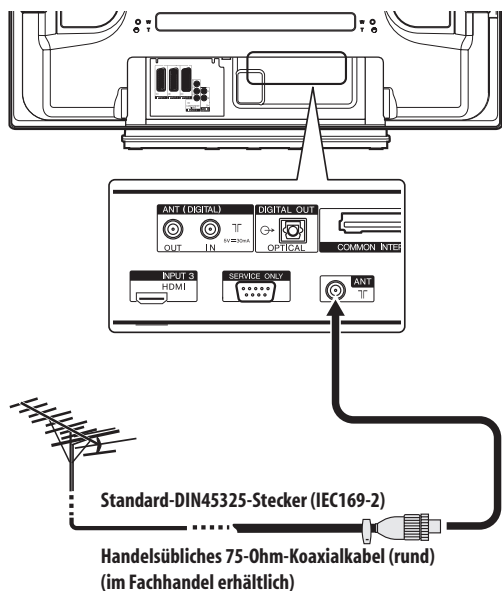

- Zur Wiedergabe von ausschließlich analogen Programmen schließen Sie das 75-Ohm-Koaxialkabel (Fachhandel) an die ANT-Buchse (Analogeingang) an.

Antennenkabel (im Fachhandel erhältlich)



Falls Ihre Außenantenne mit einem 75-Ohm-Koaxialkabel mit standardmäßigem DIN45325-Stecker (IEC169-2) ausgestattet ist, schließen Sie diesen an die Antenneneingangsbuchse an der Rückseite des Plasma-Fernsehers an.

Hinweis

- Bei inkorrektem Antennenanschluss kann es zu einer Beeinträchtigung der Empfangsqualität kommen. Wenn Bildstörungen auftreten, prüfen Sie zunächst, ob die Antenne richtig angeschlossen ist.

Verlegen von Kabeln

Zum Verlegen der Verbindungskabel können Sie die Schnellverschlussklemmen bedarfsgemäß verwenden. Die Abbildungen unten zeigen die Lage der Öffnungen an der Rückseite des Plasma-Fernsehers.

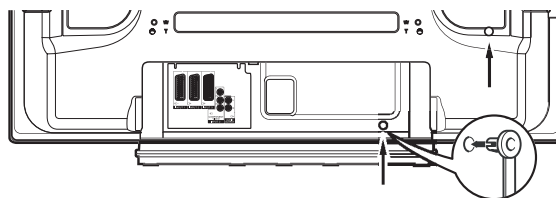

Anbringen und Abnehmen der Schnellverschlussklemmen

Setzen Sie zum Arretieren der Klemme [1] in eine geeignete Öffnung an der Rückseite des Plasma-Fernsehers ein und bringen Sie [2] in der Rückseite von [1] zum Einschnappen.

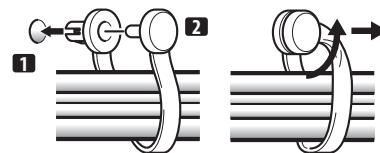

- Schnellverschlussklemmen lassen sich nicht wieder ohne weiteres lösen, nachdem sie einmal angebracht worden sind. Bringen Sie sie daher bedachtsam an.
- Drehen Sie die Klemme mit einer Zange um 90° und ziehen Sie sie nach außen. Die Klemme kann im Laufe der Zeit altern und beschädigt werden, wenn sie abgenommen wird.
- Achten Sie darauf, dass Verbindungskabel keinerlei Belastung ausgesetzt werden.

Hinweis

- Verwenden Sie die Schnellverschlussklemmen nach Bedarf.

Anbringen des Ferritkerns

Um Störungen zu vermeiden, bringen Sie den mitgelieferten Ferritkern wie abgebildet am Steckerende des Netzkabels an. Verwenden Sie den mitgelieferten Kabelbinder, um den Ferritkern gegen Verrutschen am Kabel zu sichern.

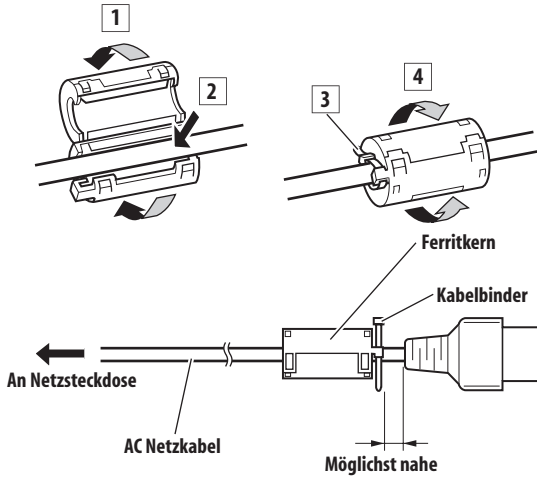

Hinweis

- Ziehen Sie das Netzkabel aus der Steckdose, wenn der Plasma-Fernseher voraussichtlich längere Zeit nicht benutzt wird.

Anschließen des Netzkabels

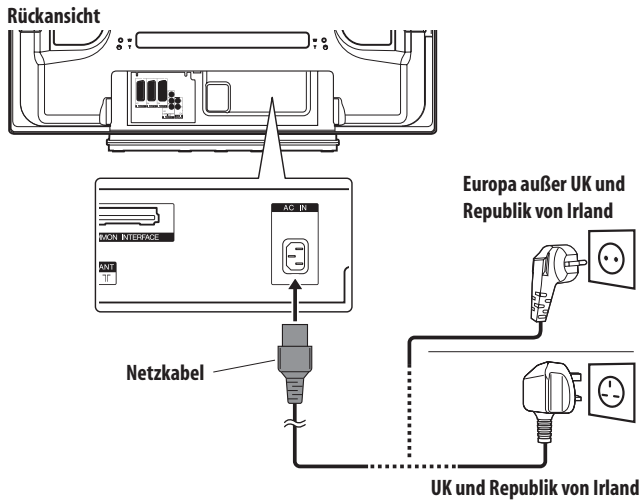

Vorbereiten der Fernbedienung

Einlegen der Batterien

1 Öffnen Sie den Batteriefachdeckel.

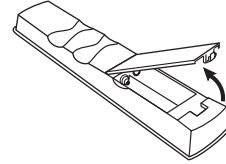

2 Legen Sie die beiden mitgelieferten Mignonzellen (AA) ein. Setzen Sie hierzu jeweils das negative (-) Polende zuerst ein.

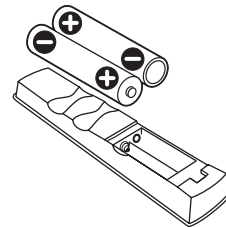

Legen Sie die Batterien polaritätsrichtig gemäß den Markierungen (+) und (-) im Batteriefach ein.

3 Schließen Sie den Batteriefachdeckel.

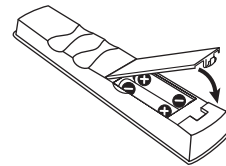

Vorsicht

Bei unsachgemäßer Benutzung von Batterien besteht die Gefahr, dass Batteriesäure austritt oder die Batterien platzen. Befolgen Sie unbedingt die nachstehenden Anweisungen.

- Als Ersatzbatterien sind Mangan- oder Alkalizellen zu verwenden.
- Legen Sie die Batterien polaritätsrichtig gemäß den Markierungen (+) und (-) ein.
- Verwenden Sie Batterien unterschiedlichen Typs nicht zusammen. Unterschiedliche Typen weisen unterschiedliche Eigenschaften auf.
- Verwenden Sie alte und neue Batterien nicht gemeinsam. Gemeinsamer Einsatz alter und neuer Batterien kann die Lebensdauer neuer Batterien verkürzen und eventuell ein Auslaufen alter Batterien zur Folge haben.
- Entnehmen Sie die Batterien, sobald sie verbraucht sind. Austretende Batteriesäure kann Hautreizungen verursachen. Etwaige ausgetretene Batteriesäure wischen Sie sorgsam mit einem Tuch ab.
- Bei den Batterien, die dem Produkt beiliegen, kann die Lebensdauer lagerungsbedingt verkürzt sein.
- Wenn die Fernbedienung voraussichtlich längere Zeit nicht benutzt wird, sollten Sie die Batterien entnehmen.
- **BEIM ENTSORGEN VERBRAUCHTER BATTERIEN SIND DIE IM JEWEILIGEN LAND/GEBIET GELTENDEN GESETZLICHEN VORSCHRIFTEN UND UMWELTBESTIMMUNGEN ETC. ZU BEACHTEN.**

Wirkungsbereich der Fernbedienung

Zur Benutzung der Fernbedienung ist diese auf den Fernbedienungssensor (SR) unten rechts an der Vorderseite des Plasma-Fernsehers zu richten. Der Abstand der Fernbedienungseinheit vom Fernbedienungssensor sollte 7 m nicht überschreiten, und ihr Winkel zum Sensor sollte nach rechts, links, oben und unten innerhalb von 30 Grad liegen.

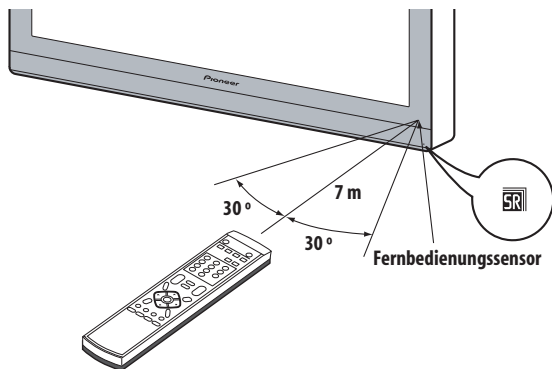

Vorsicht

- Setzen Sie die Fernbedienung keinen Stößen aus. Setzen Sie die Fernbedienung auch keinen Flüssigkeiten aus, und bewahren Sie sie nicht an feuchten Stellen auf.
- Setzen Sie die Fernbedienung nicht direkter Sonnenbestrahlung aus. Die Einheit kann durch Wärmeeinwirkung verformt werden.
- Wenn der Fernbedienungssensor des Plasma-Fernsehers direkter Sonnenbestrahlung oder starker Beleuchtung ausgesetzt ist, funktioniert die Fernbedienung unter Umständen nicht richtig. In einem solchen Fall ändern Sie den Lichteinfallwinkel bzw. die Ausrichtung des Plasma-Fernsehers, oder betätigen Sie die Fernbedienung in kürzerem Abstand zum Fernbedienungssensor.
- Bei Hindernissen im Signalweg zwischen Fernbedienung und Sensor ist einwandfreies Ansprechen unter Umständen nicht gewährleistet.
- Mit schwächer werdenden Batterien kann der Wirkungsgrad der Fernbedienung abnehmen, d.h. sie funktioniert in diesem Fall nur noch in einer kürzeren Entfernung zum Fernbedienungssensor. Ersetzen Sie die Batterien rechtzeitig durch neue.
- Der Plasma-Fernseher emittiert schwache Infrarotstrahlen. Wenn Sie in der näheren Umgebung Geräte betreiben, die über Infrarot-Fernbedienungen gesteuert werden, wie z.B. Videorecorder, können Instruktionen von den entsprechenden Fernbedienungen unter Umständen nicht richtig oder nicht vollständig empfangen werden. Stellen Sie in diesem Fall die betroffenen Geräte in größerer Entfernung zum Plasma-Fernseher auf.
- Je nach Aufstellplatz können vom Plasma-Fernseher emittierte Infrarotstrahlen den richtigen Empfang von Fernbedienungssignalen und den Wirkungsgrad der Fernbedienung beeinträchtigen. Die Stärke der vom Bildschirm abgegebenen Infrarotstrahlen hängt von den jeweils angezeigten Bildern ab.

Kapitel 6

Fernsehempfang

Wichtig

- Um Fernsehkanäle empfangen zu können, muss zunächst der eingebaute TV-Tuner konfiguriert werden. Das Verfahren hierzu ist unter *Programmieren von Fernsehkanälen* auf Seite 25 beschrieben.

Einschalten

- Zum Einschalten des Systems drücken Sie POWER unten links an der Vorderseite des Plasma-Fernsehers.**

Die Anzeige POWER ON leuchtet blau auf.

- Um das System wieder auf Standby zu schalten, drücken Sie  an der Fernbedienung oder STANDBY/ON am Bedienfeld des Plasma-Fernsehers auf der rechten Seite.**

Die Anzeige STANDBY leuchtet rot auf.





- Durch Drücken von  oder **0 bis 9** an der Fernbedienung bzw. **STANDBY/ON** am Plasma-Fernseher kann das System dann wieder eingeschaltet werden. Wenn Sie **0** an der Fernbedienung drücken, werden Bilder von der Quelle INPUT 1 geliefert. Wenn Sie **1 bis 9** drücken, werden Fernsehbilder angezeigt.
- Sie können das System auch durch Drücken von **POWER** am Plasma-Fernseher ausschalten. Sie können dann das System jedoch nicht wieder mit den Tasten an der Fernbedienung oder mit **STANDBY/ON** am Plasma-Fernseher einschalten.

Hinweis

- Bei vorübergehendem Nichtgebrauch sollte der Plasma-Fernseher nicht vom Netz getrennt werden. Im Standby-Modus empfängt der Plasma-Fernseher automatisch Signale der Elektronischen Programmführung und des DTV Auto-Updates.
- Im Bereitschaftsmodus ist die Hauptstromversorgung zum System getrennt, so dass es nicht mehr voll funktionsfähig ist. Es fließt jedoch noch ein wenig Strom zum System, um Betriebsbereitschaft aufrechtzuerhalten.
- Wenn Sie den Plasma-Fernseher voraussichtlich mehrere Tage lang nicht benutzen, sollten Sie unbedingt den Netzstecker aus der Netzsteckdose ziehen.

Statusanzeigen des Plasma-Fernsehers

Die Tabelle unten zeigt den Betriebsstatus des Plasma-Fernsehers. Sie können den momentanen Status des Systems an den Anzeigen des Plasma-Fernsehers erkennen.

Anzeigestatus		Systemstatus
POWER ON	STANDBY	
●	●	Das Netzkabel des Plasma-Fernsehers ist abgetrennt. Es könnte auch sein, dass das Netzkabel des Plasma-Fernsehers angeschlossen, die Taste POWER des Plasma-Fernsehers jedoch ausgeschaltet ist.
	●	Die Stromversorgung zum System ist hergestellt.
●		Das System befindet sich im Standby-Modus.

Bezüglich anderer als der oben aufgeführten Punkte siehe *Fehlerdiagnose* auf Seite 56.

Kanäle ändern

Kanäle können Sie mithilfe der Fernbedienung oder über das Bedienfeld auf der rechten Seite des Plasma-Fernsehers ändern.

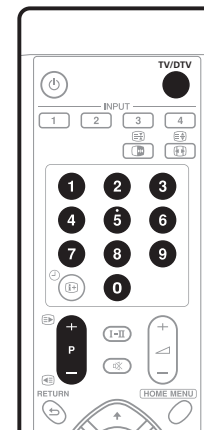

Kanalanzeige

8
AAA
STEREO
10:00
STANDARD
VOLL

Umschalten zwischen dem TV- und dem DTV-Modus

- Wählen Sie den DTV- oder den TV-Eingangsmodus durch Drücken von INPUT am Plasma-Fernseher bzw. von TV/DTV an der Fernbedienung.**

Mit P+ / P- an der Fernbedienung

- Drücken Sie **P+** zum Erhöhen der Kanalnummer.
- Drücken Sie **P-** zum Verringern der Kanalnummer.

Beim Betrachten von Videotext:

- Drücken Sie **P+** zum Erhöhen der Seitennummer.
- Drücken Sie **P-** zum Verringern der Seitennummer.

Siehe auch *Verwendung von Videotext* auf Seite 54 und 55.

Hinweis

- Die Tasten **CHANNEL +/-** am Plasma-Fernseher funktionieren auf gleiche Weise wie **P+ / P-**.
- Analogkanäle, die nicht auf Speichern gestellt sind, können mit **P+ / P-** nicht gewählt werden. Bezüglich Speichern siehe Schritte 13 und 14 unter *Manuelles Programmieren von Analog-Fernsehkäna len* auf Seite 25.
- Im DTV-Modus können Digitalkanäle, die auf Überspringen eingestellt sind, mit **P+ / P-** ebenfalls nicht abgerufen werden. Bezüglich Überspringens von Digitalkanälen siehe *Einstellen von Programmoptionen* auf Seite 36.
- **P+ / P-** kann nicht als Favoriten gespeicherte Analogkanäle nicht abrufen. Bezüglich Speicherung von Analogkanälen als Favoriten siehe Schritte 13 und 14 unter *Manuelles Programmieren von Analog-Fernsehkäna len* auf Seite 25.
- Im DTV-Modus können nicht als Favoriten gespeicherte Digitalkanäle mit **P+ / P-** ebenfalls nicht abgerufen werden. Bezüglich Speicherung von Digitalkanälen als Favoriten siehe *Einstellen von Programmoptionen* auf Seite 36.

Mit 0 bis 9 an der Fernbedienung

- Wählen Sie die Kanäle direkt durch Drücken der Tasten **0** bis **9**.

Zum Beispiel:

Zur Wahl von Kanal 2 (einstelliger Kanal) drücken Sie **2**.

Zur Wahl von Kanal 12 (zweistelliger Kanal) drücken Sie **1**, dann **2**.

Zur Wahl von Kanal 123 (dreistelliger Kanal) im DTV-Modus drücken Sie **1**, **2**, dann **3**.

Beim Betrachten von Videotext:

- Zum direkten Aufrufen einer Seite mit dreistelliger Nummer zwischen 100 und 899 geben Sie mit **0** bis **9** die entsprechende Nummer ein. Siehe auch *Wählen und Steuern von Videotextseiten* auf Seite 54.

Hinweis

- Wenn Sie im Standby-Modus **0** drücken, wird die Stromversorgung eingeschaltet, und das Bild wird von der Programmquelle INPUT 1 geliefert. Wenn Sie hingegen eine beliebige Taste von **1** bis **9** drücken, wird ein Fernsehbild angezeigt.

Abrufen von Favoritenkanälen (analog)

Wenn Sie (analoge) Kanäle als Favoriten gespeichert haben, können Sie diese einfach durch Wahl aus der Favoritenliste abrufen.

Hinweis

- Sie können bis zu 16 Analogkanäle als Favoriten speichern. Bezüglich Speichern als Favoriten siehe Schritte 13 und 14 unter *Manuelles Programmieren von Analog-Fernsehkäna len* auf Seite 25.

1 Während Wiedergabe eines Analogprogramms drücken Sie ENTER, um die Favoritenliste aufzurufen.

Favoriten	
01 *****	09 *****
02 ****	10 ****
03 ****	11 ****
04 ****	12 ****
05 ****	13 ****
06 ****	14 ****
07 ****	15 ****
08 ****	16 ****

2 Rufen Sie den gewünschten Kanal auf (↑/↓, ←/→, dann ENTER).

- Zum Verlassen der Favoritenliste drücken Sie **RETURN**.

Lautstärke- und Toneinstellungen

Die Lautstärke können Sie mithilfe der Fernbedienung oder über das Bedienfeld auf der rechten Seite des Plasma-Fernsehers einstellen.





Mit + / an der Fernbedienung



- Zum Erhöhen der Lautstärke drücken Sie .
- Zum Vermindern der Lautstärke drücken Sie .

Lautstärkeregelung





- **VOLUME +/-** am Plasma-Fernseher funktioniert wie  + / .

Mit  an der Fernbedienung

- Zur Stummschaltung drücken Sie .  erscheint auf dem Bildschirm.



- Drücken Sie  erneut oder , um den Ton wieder herzustellen.

Umschalten des Programm-Audiokanals

Ja nach Programminhalt kann der Audiokanal umgeschaltet werden.



- Drücken Sie I-II, um den Audiokanal zu wechseln.

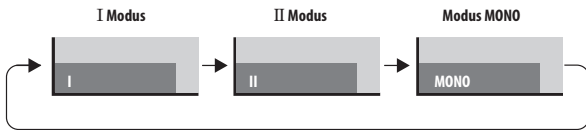

In der Tabelle unten sind die verfügbaren Audiokanäle nach Programm-Audiotyp gezeigt.

		Einstellen		
		I	II	MONO
Sendung NICAM	Stereo	1 AAA NICAM STEREO 10:00	1 AAA NICAM STEREO 10:00	1 AAA MONO 10:00
	Zweisprachig	2 BBB NICAM I 10:00	2 BBB NICAM II 10:00	2 BBB MONO 10:00
	Monaural	3 CCC NICAM MONO 10:00	3 CCC NICAM MONO 10:00	3 CCC MONO 10:00
Sendung A2	Stereo	4 DDD STEREO 10:00	4 DDD STEREO 10:00	4 DDD MONO 10:00
	Zweisprachig	5 EEE DUAL I 10:00	5 EEE DUAL II 10:00	5 EEE MONO 10:00
	Monaural	6 FFF MONO 10:00	6 FFF MONO 10:00	6 FFF MONO 10:00
Digitale Sendung	7 GGG STEREO 10:00	7 GGG STEREO 10:00	7 GGG MONO 10:00	

 **Hinweis**

- Bei jedem mit der Taste I-II gewählten Tonmultiplexmodus ändert sich das Display in Abhängigkeit von den empfangenen Sendesignalen.
- Nachdem der Modus MONO gewählt worden ist, bleibt der Ton auf Mono geschaltet, auch wenn das System ein Programm in Stereo empfängt. Wenn Sie wieder Stereo hören möchten, müssen Sie auf den Modus auf I oder II zurückschalten.
- Wenn Sie einen Tonmultiplexmodus wählen, während die Eingangsprogrammquelle auf Eingang 1 bis 4 geschaltet ist, ändert sich der Tontyp nicht. In diesem Fall wird der Ton durch die Video-Programmquelle bestimmt.

Standbild

Sie können ein Vollbild der momentanen, laufenden Szene einfangen und als Standbild wiedergeben. Gehen Sie hierzu wie nachfolgend beschrieben vor.

 **Wichtig**

- Die Anzeige eines unbewegten Bilds über längere Zeit, bzw. für kürzere Zeit auf täglicher Basis, kann zu Nachbildern führen.

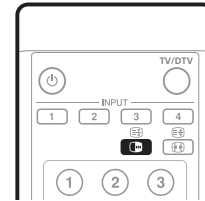

- Drücken Sie .

Auf dem rechten Bildschirm erscheint ein Standbild, während der linke Bildschirm ein bewegtes Bild zeigt.



Normales Bild

Standbild

- Drücken Sie  erneut, um die Funktion wieder aufzuheben.

 **Hinweis**

- Wenn diese Funktion nicht verfügbar ist, erscheint eine Warnmeldung.

Kapitel 7

Menü Home

Überblick über Menü Home

Menü Home	Gegenstand	Seite
Bild	AV-Wahl	28
	Kontrast	28
	Helligkeit	28
	Farbsättigung	28
	Tint	28
	Schärfe	28
	Profi-Einstellungen	29 – 31
	Rückstellen	28
Ton	Höhen	32
	Bass	32
	Balance	32
	Rückstellen	32
	FOCUS	32
	Front Surround	32
	Energiesparmodi	Energiesparmodus
	Kein Signal -aus-	33
	Keine Bedienung -aus-	33
Timer	–	47
Weiterführende Einstellungen	Position	45
	Auto-Größe	46
	4:3 Modus	47
	Seitenmaske	47
	HDMI Einstellungen	51
	Aktivierungsmodus	45
	TV-System	45
	Eingangswahl	45
Grundeinstellungen	Autoinstallation	25
	Analog TV Konfigurieren	25
	DTV-Konfigurierung	35 – 40, 43, 44
	SCART – Ausgabe	53
	i/o link.A	52
	Passwort	47, 48
	Sprache	28

Verwendung des Menüs Home

Im Nachstehenden ist das typische Vorgehen zur Vornahme der Einstellungen in den Menüs beschrieben. Konkrete Anleitungen finden Sie auf den entsprechenden Seiten mit den Beschreibungen der jeweiligen Funktionen.

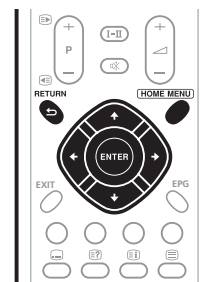

- 1 Drücken Sie HOME MENU.
- 2 Mit ↑/↓ den Menüpunkt wählen und ENTER drücken.
- 3 Wiederholen Sie Schritt 2, bis der gewünschte Untermenüpunkt erreicht ist.
Die Anzahl der Menüebenen kann je nach Menüpunkt unterschiedlich sein.
- 4 Mit ←/→ die gewünschte Option (bzw. einen Parameter) wählen und ENTER drücken.
Bei manchen Menüpunkten ist ↑/↓ anstelle von ←/→.
- 5 Drücken Sie HOME MENU, um das Menü zu verlassen.

Hinweis

- Mit RETURN können Sie zur nächsthöheren Menüebene zurückkehren.

Kapitel 8 Vorbereitung

Programmieren von Fernsehkanälen

In diesem Abschnitt wird beschrieben, wie Fernsehkanäle automatisch gesucht und programmiert werden können.

Verwendung der Funktion Automatische Installation

Wenn das Plasma-Fernsehsystem nach dem Kauf zum ersten Mal eingeschaltet wird, startet die anfängliche automatische Installation. Sie können Sprache, Land und Kanäle der Reihe nach automatisch programmieren.

- 1 Wählen Sie "Sprache" (↑/↓).
- 2 Wählen Sie eine Sprache (←/→).



Wählen Sie unter 16 Sprachen: Englisch, Deutsch, Französisch, Italienisch, Spanisch, Niederländisch, Schwedisch, Portugiesisch, Griechisch, Finnisch, Russisch, Türkisch, Norwegisch, Dänisch, Tschechisch und Polisch.

- 3 Wählen Sie "Land" (↑/↓).
- 4 Wählen Sie das Land (←/→).
- 5 Wählen Sie "Empfangsart" (↑/↓).

6 Wählen Sie die Empfangsart (←/→).
Sie haben drei Wahlmöglichkeiten: "Aller", "Digital" und "Analog".

7 Wählen Sie "Antennenspannung" (↑/↓).
Nur wählbar, wenn als "Empfangsart" in Schritt 5 "Aller" oder "Digital" gewählt wurde. Falls nicht wählbar, bitte mit Schritt 9 fortfahren.

- 8 Wählen Sie "Ein" oder "Aus" (←/→).
- 9 Wählen Sie "Start" (↑/↓, dann ENTER).

Die automatische Installation startet automatisch.

- Wenn Sie die laufende automatische Installation abbrechen möchten, drücken Sie **RETURN**.

Hinweis

- Über das Menü Home können Sie die automatische Installation jederzeit starten, z.B. nach Umzug in ein anderes Land. Vor dem Start der automatischen Installation bitte die folgenden Schritte ausführen. Drücken Sie **HOME MENU**, wählen Sie "Grundeinstellungen" (↑/↓, dann **ENTER**), und "Autoinstallation" (↑/↓, dann **ENTER**). Die Passwort-Eingabeanzeige erscheint. Geben Sie Ihr vierstelliges Passwort mit den Tasten **0** bis **9** ein.
- Wenn kein Kanal gefunden werden konnte, prüfen Sie die Antennenanschlüsse, und starten Sie die automatische Installation dann erneut.

Manuelles Programmieren von Analog-Fernsehkanälen

So programmieren Sie Analog-Fernsehkanäle manuell.

- 1 Drücken Sie **HOME MENU**.
- 2 Wählen Sie "Grundeinstellungen" (↑/↓, dann **ENTER**).
- 3 Wählen Sie "Analog TV Konfigurieren" (↑/↓, dann **ENTER**). Die Passwort-Eingabeanzeige erscheint. Geben Sie Ihr vierstelliges Passwort mit den Tasten **0** bis **9** ein. Bezüglich Passwort siehe *Verwendung eines Passworts* auf Seite 47.
- 4 Wählen Sie "Manuelle Einstellung" (↑/↓, dann **ENTER**).
- 5 Wählen Sie "Programmplatz-Eingabe" (↑/↓).
- 6 Wählen Sie eine Programmnummer (←/→).
Sie können eine Nummer zwischen 1 und 99 wählen.



- 7 Wählen Sie "Suche" (↑/↓).
- 8 Geben Sie mithilfe der Tasten **0** bis **9** dann **ENTER**.
Frequenzen können Sie auch mithilfe von ←/→ eingeben.



- 9 Wählen Sie "System" (↑/↓).
- 10 Wählen Sie das Tonsystem (←/→).
Wählen Sie zwischen "B/G", "D/K", "I", "L", und "L".



11 Wählen Sie "TV-System" (↑/↓).

12 Wählen Sie die TV-System (←/→).

Wählen Sie unter "Auto", "PAL", "SECAM", und "4.43NTSC".



13 Wählen Sie "Speichern" (↑/↓).

14 Wählen Sie "Ja", "Ja (Liste)" oder "Nein" (←/→).

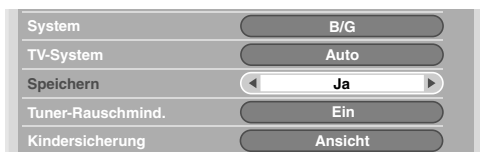

Gegenstand	Beschreibung
Ja	Sie können den Kanal mit P+ / P- wählen.
Ja (Liste)	Wählen Sie diese Option, um den Kanal als Favorit zu speichern. Sie können den Kanal mit P+ / P- aus der Liste der favorisierten Kanäle wählen.
Nein	Sie können den Kanal nicht mit P+ / P- wählen.

15 Drücken Sie HOME MENU, um das Menü zu verlassen.

- Wechselweise, für Programmierung eines anderen Kanals wiederholen Sie die Schritte 6 bis 14.

Hinweis

- Durch das obige Verfahren werden die gewählten Kanaldaten an die angeschlossenen Aufnahmegeräte, wie z.B. Videorecorder oder DVD/HDD-Recorder (DVR), übertragen und festgelegt.
- Über Manuelle Einstellung können auch Einstellungen für "Tuner-Rauschmind.", "Kindersicherung" und "Decoder" vorgenommen werden. Siehe unter *Reduzieren von Bildrauschen*, *Einstellen der Kindersicherung* und *Wahl eines Decodereingangs*.

Reduzieren von Bildrauschen

Sie können für die einzelnen Kanäle vorgeben, ob der Plasma-Fernseher das Bildrauschen in Abhängigkeit von den Sendesignalpegeln reduzieren soll.

1 Wiederholen Sie die Schritte 1 bis 6 von "Manuelles Programmieren von Analog-Fernsehkänaen".

Nach Wahl eines Kanals (mit Programmplatz-Eingabe) führen Sie die folgenden Schritte durch:

2 Wählen Sie "Tuner-Rauschmind." (↑/↓).

3 Wählen Sie "Ein" oder "Aus" (←/→).



4 Drücken Sie HOME MENU, um das Menü zu verlassen.

Hinweis

- Der Erfolg dieser Funktion hängt von der Sendesignalqualität ab, zufrieden stellende Ergebnisse sind nicht in jedem Fall gewährleistet.
- Bei Gebrauch eines Decoders und Wahl eines Decoderanschlusses liefert diese Funktion unter Umständen kein gutes Resultat.

Einstellen der Kindersicherung

Fernsehkänae, die durch die Kindersicherung geschützt sind, können weder abgestimmt noch betrachtet werden.

1 Wiederholen Sie die Schritte 1 bis 6 von "Manuelles Programmieren von Analog-Fernsehkänaen".

Nach Wahl eines Kanals (mit Programmplatz-Eingabe) führen Sie die folgenden Schritte durch:

2 Wählen Sie "Kindersicherung" (↑/↓).

3 Wählen Sie "Sperren" (←/→).



- Sie können zwischen "Ansicht" und "Sperren".

4 Drücken Sie HOME MENU, um das Menü zu verlassen.

Wählen des Decodereingangs

Wenn Sie einen Decoder angeschlossen haben, wählen Sie den Decodereingang (EINGANG 1).

1 Wiederholen Sie die Schritte 1 bis 6 von "Manuelles Programmieren von Analog-Fernsehkänaen".

Nach Wahl eines Kanals (mit Programmplatz-Eingabe) führen Sie die folgenden Schritte durch:

2 Wählen Sie "Decoder" (↑/↓).

3 Wählen Sie "EINGANG 1" (←/→).



4 Drücken Sie HOME MENU, um das Menü zu verlassen.

Hinweis

- Bei Wahl von "Aus" (Werksvorgabe) ist eine Bildwiedergabe vom Decoder nicht möglich.

Eingeben von Fernsehkanalnamen

Sie können gespeicherten Fernsehkanälen einen aus bis zu fünf Zeichen bestehenden Namen zuweisen. Dies kann später die Programmwahl erleichtern.

1 Drücken Sie HOME MENU.

2 Wählen Sie "Grundeinstellungen" (↑/↓, dann ENTER).

3 Wählen Sie "Analog TV Konfigurieren" (↑/↓, dann ENTER).

Die Passwort-Eingabeanzeige erscheint. Geben Sie Ihr vierstelliges Passwort mit den Tasten 0 bis 9 ein.

4 Wählen Sie "Name" (↑/↓, dann ENTER).

5 Wählen Sie "Programmplatz-Eingabe" (↑/↓).

6 Wählen Sie eine Programmnummer (←/→).

Sie können eine Nummer zwischen 1 und 99 wählen.

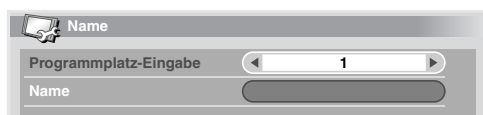

7 Wählen Sie "Name" (↑/↓, dann ENTER).

Die Namen-Eingabeanzeige erscheint.

8 Wählen Sie das erste Zeichen (↑/↓/←/→, dann ENTER).



- Der Cursor rückt zum zweiten Zeichen.

9 Wiederholen Sie Schritt 8, um bis zu fünf Zeichen einzugeben.

- Zum Korrigieren eingegebener Zeichen [←] oder [→] auf dem Bildschirm wählen und **ENTER** drücken. Dies bewegt die Schreibmarke zur vorhergehenden bzw. nachfolgenden Stelle.
- Zum Löschen des aktuellen Zeichens wählen Sie **[Delete]** am Bildschirm, und drücken dann **ENTER**.
- Zum Setzen einer Leerstelle für das aktuelle Zeichen wählen Sie **[Space]** am Bildschirm, und drücken dann **ENTER**.

10 Zum Abschluss der Namenseingabe wählen Sie mit ↑/↓, oder ←/→ [OK] am Bildschirm und drücken dann ENTER.

11 Drücken Sie HOME MENU, um das Menü zu verlassen.

Hinweis

- Durch das obige Verfahren werden die gewählten Kanaldaten an die angeschlossenen Aufnahmegeräte, wie z.B. Videorecorder oder DVD/HDD-Recorder (DVR), übertragen und festgelegt.

Sortieren von voreingestellten Fernsehkanälen

Gehen Sie wie nachfolgend beschrieben vor, um die Reihenfolge programmierter Fernsehkanäle zu ändern.

1 Drücken Sie HOME MENU.

2 Wählen Sie "Grundeinstellungen" (↑/↓, dann ENTER).

3 Wählen Sie "Analog TV Konfigurieren" (↑/↓, dann ENTER).

Die Passwort-Eingabeanzeige erscheint. Geben Sie Ihr vierstelliges Passwort mit den Tasten 0 bis 9 ein.

4 Wählen Sie "Sortieren" (↑/↓, dann ENTER).

Die Anzeige für Sortieren erscheint.



5 Wählen Sie den zu verlegenden Kanal (↑/↓/←/→, dann ENTER).

6 Wählen Sie die gewünschte neue Position (↑/↓, ←/→, dann ENTER).

Das Sortieren wird ausgeführt.

7 Drücken Sie HOME MENU, um das Menü zu verlassen.

Hinweis

- Um die Seite bei Sortieranzeige in Schritt 6 zu ändern, wählen Sie ▲/▼ am Bildschirm mit ↑/↓, um eine Seite zu bestimmen, und drücken Sie dann **ENTER**.
- Durch das obige Verfahren werden nur die verschobenen Kanaldaten zu Aufnahmegeräten, wie z.B. Videorecorder oder DVD/HDD-Recorder (DVR), übertragen und festgelegt.

Einstellen der Sprache

Wählen Sie unter 16 Sprachen für On-Screen-Anzeigen, wie z.B. Menüs und Anweisungen: Englisch, Deutsch, Französisch, Italienisch, Spanisch, Niederländisch, Schwedisch, Portugiesisch, Griechisch, Finnisch, Russisch, Türkisch, Norwegisch, Dänisch, Tschechisch und Polisch.

Für die im VIDEOTEXT-Modus zu verwendende Sprache können Sie unter Westeuropa, Osteuropa, Griechenland/Türkei, Kyrillisch und Arabien wählen.

- 1 Drücken Sie HOME MENU.
- 2 Wählen Sie "Grundeinstellungen" (↑/↓, dann ENTER).
- 3 Wählen Sie "Sprache" (↑/↓, dann ENTER).
- 4 Wählen Sie "Menü" (↑/↓).
- 5 Wählen Sie eine Sprache (←/→).



- 6 Wählen Sie "Videotext" (↑/↓).
- 7 Wählen Sie eine Sprache (←/→).
- 8 Drücken Sie HOME MENU, um das Menü zu verlassen.

AV-Wahl

Wählen Sie die Einstellung, die für die jeweiligen Betrachtungsbedingungen (z.B. Raumhelligkeit) und die Art des Fernsehprogramms bzw. extern zugespielten Bildsignals am geeignetsten ist (sechs Wahlmöglichkeiten).

- 1 Drücken Sie HOME MENU.
- 2 Wählen Sie "Bild" (↑/↓, dann ENTER).
- 3 Wählen Sie "AV-Wahl" (↑/↓, dann ENTER).
- 4 Wählen Sie die gewünschte Einstellung (↑/↓, dann ENTER).

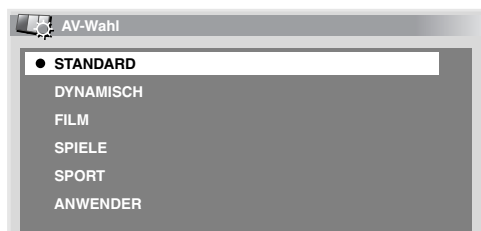

Gegenstand	Beschreibung
STANDARD	Bild mit hoher Auflösung bei normaler Raumbeleuchtung Diese Einstellung wird von einem externen Eingang und Fernseh-Eingangsquellen geteilt.
DYNAMISCH	Für ein scharfes Bild mit maximalem Kontrast. In diesem Modus kann die Bildqualität nicht manuell angepasst werden. Diese Einstellung wird von einem externen Eingang und Fernseh-Eingangsquellen geteilt.

Gegenstand	Beschreibung
FILM	Optimiert für Filmen. Diese Einstellung wird von einem externen Eingang und Fernseh-Eingangsquellen geteilt.
SPIELE	Senkt die Bildhelligkeit, um das Betrachten angenehmer zu machen Diese Einstellung wird von einem externen Eingang und Fernseh-Eingangsquellen geteilt.
SPORT	Optimiert für Sportprogramme. Diese Einstellung wird von einem externen Eingang und Fernseh-Eingangsquellen geteilt.
ANWENDER	Ermöglicht es dem Anwender, die Einstellungen wunschgemäß vorzunehmen. Sie können den Modus für jede Eingangsquelle einstellen.

- 5 Drücken Sie HOME MENU, um das Menü zu verlassen.

Hinweis

- Wenn Sie "DYNAMISCH" gewählt haben, können Sie "Kontrast", "Helligkeit", "Farbsättigung", "Tint", "Schärfe", "Profi-Einstellungen" und "Rückstellen" nicht regeln; diese Menüpunkte sind ausgegraut.

Bildeinstellungen

Stellen Sie das Bild wunschgemäß für die gewählte AV-Wahloption (außer DYNAMISCH) ein.

- 1 Drücken Sie HOME MENU.
- 2 Wählen Sie "Bild" (↑/↓, dann ENTER).
- 3 Wählen Sie einen Einstellpunkt (↑/↓, dann ENTER).



- 4 Stellen Sie die gewünschte Stufe ein (←/→).



Auch wenn ein Screen zum Vornehmen einer Einstellung am Bildschirm angezeigt ist, können Sie den Einstellposten ändern, indem Sie ↑/↓/ drücken.

- 5 Drücken Sie HOME MENU, um das Menü zu verlassen.

Gegenstand	Taste ←	Taste →
Kontrast	Zum Vermindern des Kontrastes	Zum Erhöhen des Kontrastes
Helligkeit	Zum Vermindern der Helligkeit	Zum Erhöhen der Helligkeit
Farbsättigung	Zum Vermindern der Farbtintensität	Zum Erhöhen der Farbtintensität
Tint	Hauttöne werden bläulichig	Hauttöne werden grünstichig
Schärfe	Zum Vermindern der Schärfe	Zum Erhöhen der Schärfe

Hinweis

- Für erweiterte Bildeinstellungen wählen Sie in Schritt **3** "Profi-Einstellungen", und drücken Sie dann **ENTER**. Bezüglich nachfolgender Bedienungsschritte siehe "Erweiterte Bildeinstellungen".
- Zum Zurückstellen aller Einstellungen auf die Werksvorgaben wählen Sie in Schritt **3** mit **↑/↓** "Rückstellen" und drücken Sie dann **ENTER**. Es erscheint ein Bestätigungsfenster. Wählen Sie "Ja" mit **←/→**, und drücken Sie dann **ENTER**.

Erweiterte Bildeinstellungen

Der Plasma-Fernseher bietet Ihnen verschiedene fortschrittliche Funktionen zur Optimierung der Bildqualität. Einzelheiten zu diesen Funktionen entnehmen Sie bitte den Tabellen.

Verwendung von PureCinema

- 1 Drücken Sie HOME MENU.**
- 2 Wählen Sie "Bild" (↑/↓, dann ENTER).**
- 3 Wählen Sie "Profi-Einstellungen" (↑/↓, dann ENTER).**
- 4 Wählen Sie "PureCinema" (↑/↓, dann ENTER).**
- 5 Wählen Sie die gewünschte Einstellung (↑/↓, dann ENTER).**
Die wählbaren Parameter finden Sie in der Tabelle.

PureCinema

Erkennt automatisch Quellen, die auf Kinofilmen basieren (ursprünglich 24 Bilder/Sekunde), analysiert die Signale und bereitet die einzelnen Bilder für eine Bildqualität mit hoher Auflösung auf.

Einstellungen	Aus	Deaktiviert PureCinema.
	Standard	Liefert ein lebhaftes bewegtes Bild (filmspezifisch) mit glatten Übergängen, indem die aufgezeichnete Bildinformation bei der Wiedergabe von DVDs und anderem Bildmaterial mit hoher Auflösung (z.B. bei Filmen) von 24 Vollbildern pro Sekunde automatisch erfasst wird.
	ADV	Liefert ein hochwertiges bewegtes Bild (wie im Kino) mit glatten Übergängen, indem bei DVD-Wiedergabe (z.B. von Filmen) mit 24 Vollbildern pro Sekunde eine Umwandlung auf 72 Hz durchgeführt wird.

Hinweis

- Bei Zuführung von 480p oder 720p@60 Hz Signalen kann "Standard" nicht gewählt werden.
- Bei Zuführung von PAL, SECAM, 576i oder 1080i@50 Hz Signalen kann "ADV" nicht gewählt werden.
- Bei Zuführung von 576p, 720p@50 Hz, oder 1080p@24 Hz Signalen kann weder "Standard" noch "ADV" gewählt werden.

Verwendung von Farbtemperatur

- 1 Drücken Sie HOME MENU.**
- 2 Wählen Sie "Bild" (↑/↓, dann ENTER).**
- 3 Wählen Sie "Profi-Einstellungen" (↑/↓, dann ENTER).**
- 4 Wählen Sie "Farbeinstellungen" (↑/↓, dann ENTER).**
- 5 Wählen Sie "Farbtemperatur" (↑/↓, dann ENTER).**
- 6 Wählen Sie die gewünschte Einstellung (↑/↓, dann ENTER).**
 - Wenn Sie in diesem Schritt einen Parameter gewählt haben, überspringen Sie die Schritte **7** und **8**.
 - Sie werden eher eine Feineinstellung vornehmen wollen. Hierzu wählen Sie zuerst "Manuell", dann halten Sie **ENTER** länger als drei Sekunden gedrückt. Die Anzeige für manuelle Einstellung erscheint. Fahren Sie dann mit Schritt **7** fort.

Farbtemperatur

Ermöglicht das Anpassen der Farbtemperatur für einen günstigeren Weißabgleich.

Einstellungen	Hoch	Weiß mit bläulichem Ton
	Mittelhoch	Mittlerer Tonwert zwischen Hoch und Mittel
	Mittel	Natürlicher Ton
	Mitteltief	Ton zwischen Mittel und Schwarzwert
	Tief	Weiß mit rötlichem Ton
	Manuell	Wunschgemäße Einstellung der Farbtemperatur

- 7 Wählen Sie einen Einstellpunkt (↑/↓, dann ENTER).**
- 8 Stellen Sie die gewünschte Stufe ein (←/→).**

Gegenstand	Taste ←	Taste →
R hoch	Feineinstellung für helle Bereiche	Zum Abschwächen von Rot Zum Betonen von Rot
G hoch		Zum Abschwächen von Grün Zum Betonen von Grün
B hoch		Zum Abschwächen von Blau Zum Betonen von Blau
R niedrig	Feineinstellung für dunkle Bereiche	Zum Abschwächen von Rot Zum Betonen von Rot
G niedrig		Zum Abschwächen von Grün Zum Betonen von Grün
B niedrig		Zum Abschwächen von Blau Zum Betonen von Blau

- Um einen anderen Posten einzustellen, drücken Sie **RETURN** und wiederholen dann die Schritte **7** und **8**.
- Durch Drücken von **↑/↓**, wird der Einstellposten direkt weitergeschaltet.

- 9 Drücken Sie HOME MENU, um das Menü zu verlassen.**

Verwendung von CTI

- 1 Drücken Sie HOME MENU.
- 2 Wählen Sie "Bild" (↑/↓, dann ENTER).
- 3 Wählen Sie "Profi-Einstellungen" (↑/↓, dann ENTER).
- 4 Wählen Sie "Farbeinstellungen" (↑/↓, dann ENTER).
- 5 Wählen Sie "CTI" (↑/↓, dann ENTER).
- 6 Wählen Sie die gewünschte Einstellung (↑/↓, dann ENTER).

CTI

Sorgt für Bilder mit klareren Farbkonturen. CTI steht für Colour Transient Improvement (verbesserte Farbkantenschärfe).

Einstellungen	Aus	Deaktiviert CTI.
	Ein	Aktiviert CTI.

- 7 Drücken Sie HOME MENU, um das Menü zu verlassen.

Verwendung von Farbmanagement

- 1 Drücken Sie HOME MENU.
- 2 Wählen Sie "Bild" (↑/↓, dann ENTER).
- 3 Wählen Sie "Profi-Einstellungen" (↑/↓, dann ENTER).
- 4 Wählen Sie "Farbeinstellungen" (↑/↓, dann ENTER).
- 5 Wählen Sie "Farbmanagement" (↑/↓, dann ENTER).
- 6 Wählen Sie einen Einstellpunkt (↑/↓, dann ENTER).

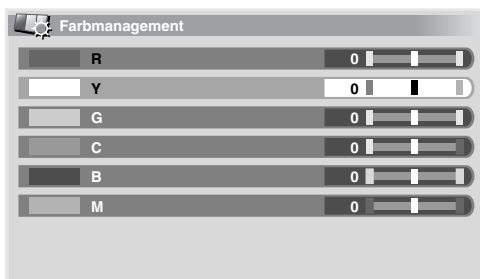

- 7 Stellen Sie die gewünschte Stufe ein (←/→).

Gegenstand	Taste ←	Taste →
R	Näher an Magenta	Näher an Gelb
Y	Näher an Rot	Näher an Grün
G	Näher an Gelb	Näher an Cyan
C	Näher an Grün	Näher an Blau
B	Näher an Cyan	Näher an Magenta
M	Näher an Blau	Näher an Rot

- Um einen anderen Posten einzustellen, drücken Sie **RETURN** und wiederholen dann die Schritte **6** und **7**.
- Durch Drücken von ↑/↓, wird der Einstellposten direkt weitergeschaltet.

- 8 Drücken Sie HOME MENU, um das Menü zu verlassen.

Verwendung von Farbraum

- 1 Drücken Sie HOME MENU.
- 2 Wählen Sie "Bild" (↑/↓, dann ENTER).
- 3 Wählen Sie "Profi-Einstellungen" (↑/↓, dann ENTER).
- 4 Wählen Sie "Farbeinstellungen" (↑/↓, dann ENTER).
- 5 Wählen Sie "Farbraum" (↑/↓, dann ENTER).
- 6 Wählen Sie die gewünschte Einstellung (↑/↓, dann ENTER).

Farbraum

Ändert den Farbwiedergaberaum.

Einstellungen	1	Optimiert für besonders lebhaftes Farbwiedergabe.
	2	Standard-Farbwiedergabe.

- 7 Drücken Sie HOME MENU, um das Menü zu verlassen.

Verwendung von Intelligente Farbe

- 1 Drücken Sie HOME MENU.
- 2 Wählen Sie "Bild" (↑/↓, dann ENTER).
- 3 Wählen Sie "Profi-Einstellungen" (↑/↓, dann ENTER).
- 4 Wählen Sie "Farbeinstellungen" (↑/↓, dann ENTER).
- 5 Wählen Sie "Intelligente Farbe" (↑/↓, dann ENTER).
- 6 Wählen Sie die gewünschte Einstellung (↑/↓, dann ENTER).

Intelligente Farbe

Führt Kompensation so durch, dass optimale Bildfarbtöne erhalten werden.

Einstellungen	Aus	Deaktiviert Intelligente Farbe.
	Ein	Aktiviert Intelligente Farbe.

- 7 Drücken Sie HOME MENU, um das Menü zu verlassen.

Beseitigen von Bildrauschen

- 1 Drücken Sie HOME MENU.
- 2 Wählen Sie "Bild" (↑/↓, dann ENTER).
- 3 Wählen Sie "Profi-Einstellungen" (↑/↓, dann ENTER).
- 4 Wählen Sie "NR" (↑/↓, dann ENTER).
- 5 Wählen Sie einen Einstellpunkt (↑/↓, dann ENTER).
Sie können "DNR", "MPEG NR" oder "BNR" wählen.
- 6 Wählen Sie die gewünschte Einstellung (↑/↓, dann ENTER).

DNR

Zum Eliminieren von Videorauschen für ein klareres, besser konturiertes Bild. DNR steht für Digital Noise Reduction (digitale Rauschunterdrückung).

Einstellungen	Aus	Deaktiviert DNR.
	Hoch	DNR verstärkt
	Mittel	Standard DNR
	Tief	DNR gemäßigt

MPEG NR

Zum Eliminieren von Mosquito-Noise bei digitalen Fernsehkanälen und DVD-Wiedergabe, um ein rauschfreies Bild zu erhalten.

Einstellungen	Aus	Deaktiviert MPEG NR.
	Hoch	MPEG NR verstärkt
	Mittel	Standard MPEG NR
	Tief	MPEG NR gemäßigt

BNR

Trägt zur Rauschverminderung bei Bildern mit hoher Auflösung bei. BNR steht für Block Noise Reduction (Unterdrückung von Blockbildungsstörungen).

Einstellungen	Aus	Deaktiviert BNR
	Ein	Aktiviert BNR

7 Drücken Sie HOME MENU, um das Menü zu verlassen.

Verwendung der Funktionen des Dynamikdehners (DRE)

- 1 Drücken Sie HOME MENU.**
- 2 Wählen Sie "Bild" (↑/↓, dann ENTER).**
- 3 Wählen Sie "Profi-Einstellungen" (↑/↓, dann ENTER).**
- 4 Wählen Sie "DRE" (↑/↓, dann ENTER).**
- 5 Wählen Sie einen Einstellpunkt (↑/↓, dann ENTER).**
 - Sie können "Dynamischer Kontrast", "Schwarzwert", "ACL", "Gamma" oder "Intelligente DRE".
- 6 Wählen Sie die gewünschte Einstellung (↑/↓, dann ENTER).**

Dynamischer Kontrast

Betont den Bildkontrast, sodass der Unterschied zwischen Helligkeit und Dunkelheit deutlicher wird.

Einstellungen	Aus	Deaktiviert Dynamischen Kontrast.
	Hoch	Dynamischer Kontrast betont
	Mittel	Dynamischer Kontrast normal
	Tief	Dynamischer Kontrast gemäßigt

Schwarzwert

Betont dunkle Bildteile, sodass der Unterschied zwischen Helligkeit und Dunkelheit deutlicher wird.

Einstellungen	Aus	Deaktiviert Schwarzwert.
	Ein	Aktiviert Schwarzwert.

ACL

Führt Kompensation so durch, dass optimale Bildkontrasteigenschaften erhalten werden.

Einstellungen	Aus	Deaktiviert ACL.
	Ein	Aktiviert ACL.

Gamma

Stellt die Gammaeigenschaften (Bildgradationseigenschaften) ein.

Einstellungen	1	Wahl von Gammaeigenschaften 1.
	2	Wahl von Gammaeigenschaften 2.
	3	Wahl von Gammaeigenschaften 3.

Intelligente DRE

Optimiert die Bildqualität.

Einstellungen	Aus	Deaktiviert Intelligente DRE.
	Ein	Aktiviert Intelligente DRE.

7 Drücken Sie HOME MENU, um das Menü zu verlassen.

Verwendung des 3DYC- und des I-P-Modus

- 1 Drücken Sie HOME MENU.**
- 2 Wählen Sie "Bild" (↑/↓, dann ENTER).**
- 3 Wählen Sie "Profi-Einstellungen" (↑/↓, dann ENTER).**
- 4 Wählen Sie "Andere" (↑/↓, dann ENTER).**
- 5 Wählen Sie einen Einstellpunkt (↑/↓, dann ENTER).**
 - Sie können "3DYC" oder "I-P-Modus" wählen.
- 6 Wählen Sie die gewünschte Einstellung (↑/↓, dann ENTER).**

3DYC

Optimiert die Eigenschaften zum Trennen von Helligkeitssignalen und Farbsignalen. Dies funktioniert sowohl für Video- als auch Standbilder.

Einstellungen	Aus	Deaktiviert 3DYC.
	Hoch	3DYC betont
	Mittel	3DYC normal
	Tief	3DYC gemäßigt

I-P-Modus

Führt optimale Umwandlung vom Zeilensprung- zu fortschrittlicheren Signalverfahren durch. Dies funktioniert sowohl für Video- als auch Standbilder.

Einstellungen	1	Videobild-Optimierung
	2	Standardeinstellung
	3	Standbild-Optimierung

7 Drücken Sie HOME MENU, um das Menü zu verlassen.

Hinweis

- Für 3DYC können einzelne Parameter nur dann gewählt werden, wenn:
 - INPUT 1, 2 oder 3 als Eingangsquelle und "Video" als Eingangssignaltyp (Seite 45) gewählt sind; oder
 - INPUT 4 als Eingangsquelle und ein S-Video-Kabel angeschlossen haben; oder Sie den Analog-Tuner gewählt haben.
- Bei Zuleitung von SECAM-, PAL60- oder 4.43NTSC-Signalen ist die 3DYC-Einstellung wirkungslos.
- Im I-P-Modus können einzelne Parameter für die folgenden Eingangssignale nicht gewählt werden: 480p, 720p@60 Hz, 576p, 720p@50 Hz, 1080p@24 Hz.

Toneinstellungen

Mit den folgenden Einstellungen können Sie die Klangqualität Ihren Wünschen anpassen.

Stellen Sie den Ton wunschgemäß für die gewählte AV-Wahloption ein. Siehe *AV-Wahl* auf Seite 28.

- Drücken Sie HOME MENU.
- Wählen Sie "Ton" (↑/↓, dann ENTER).
- Wählen Sie einen Einstellpunkt (↑/↓).
- Stellen Sie die gewünschte Stufe ein (←/→).

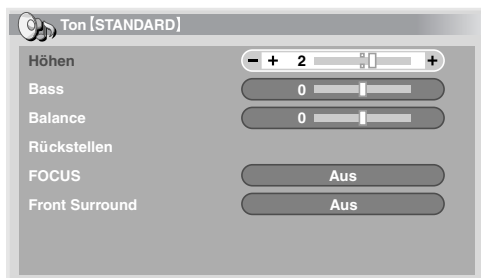

Gegenstand	Taste ←	Taste →
Höhen	Zum Abschwächen der Höhen	Zum Betonen der Höhen
Bass	Zum Abschwächen der Bässe	Zum Betonen der Bässe
Balance	Verlagert den Lautstärkeschwerpunkt nach links	Verlagert den Lautstärkeschwerpunkt nach rechts

5 Drücken Sie HOME MENU, um das Menü zu verlassen.

Hinweis

- Für Kopfhörerwiedergabe kann die Klangqualität nicht eingestellt werden.
- Wenn Sie Toneinstellungen mit angeschlossenem Kopfhörer vornehmen, werden die neuen Einstellungen nach Abtrennung des Kopfhörers für Klangwiedergabe wirksam.
- Zum Zurückstellen aller Einstellungen auf die Werksvorgaben wählen Sie in Schritt 3 mit ↑/↓ "Rückstellen" und drücken Sie dann ENTER. Es erscheint ein Bestätigungsfenster. Wählen Sie "Ja" mit ←/→, und drücken Sie dann ENTER.

FOCUS

Verlagert das Klangbild nach oben und sorgt für klare Klangkonturen.

- Drücken Sie HOME MENU.
- Wählen Sie "Ton" (↑/↓, dann ENTER).
- Wählen Sie "FOCUS" (↑/↓).
- Wählen Sie die gewünschten Parameter (←/→).

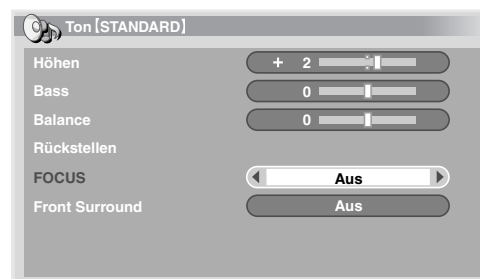

FOCUS

Einstellungen	Aus	Deaktiviert FOCUS.
	Ein	Aktiviert FOCUS.

5 Drücken Sie HOME MENU, um das Menü zu verlassen.

Hinweis

- Für Kopfhörerwiedergabe kann das Klangfeld nicht eingerichtet werden.
- Wenn Sie das Klangfeld mit angeschlossenem Kopfhörer vornehmen, werden die neuen Einstellungen nach Abtrennung des Kopfhörers für Klangwiedergabe wirksam.
- Die Auswirkung dieser Funktion ist signalabhängig.

Front Surround

Liefert dreidimensionale Klangeffekte und/oder tiefe, satte Bässe.

- Drücken Sie HOME MENU.
- Wählen Sie "Ton" (↑/↓, dann ENTER).
- Wählen Sie "Front Surround" (↑/↓).
- Wählen Sie die gewünschten Parameter (←/→).

Front Surround

Einstellungen	Aus	Deaktiviert sowohl SRS als auch TruBass
	SRS	Realisiert ein echt dreidimensionales Klangfeld.
	TruBass (Standard)	Gewährleistet tiefe, satte Bässe mit einer neuen Technologie.
	TruBass + SRS	Kombiniert die Vorteile von TruBass und SRS.

5 Drücken Sie HOME MENU, um das Menü zu verlassen.

Hinweis

- Für Kopfhörerwiedergabe kann die Front Surround-Effekt nicht eingestellt werden.
- Wenn Sie die Front Surround-Effekt mit angeschlossenem Kopfhörer vornehmen, werden die neuen Einstellungen nach Abtrennung des Kopfhörers für Klangwiedergabe wirksam.
- **SRS WOW** bezeichnet einen Zustand, in dem FOCUS aktiviert ist und TruBass + SRS für Front Surround gewählt worden ist.
- **SRS** ist ein Warenzeichen von SRS Labs, Inc.
- Die WOW-Technologie ist unter Lizenz von SRS Labs, Inc. registriert.
- Die Auswirkung dieser Funktion ist signalabhängig.

Leistungssteuerung

Mit Leistungssteuerung können Sie auf praktische Weise Strom sparen.

Energiesparmodus

Zur Senkung des Stromverbrauchs stehen Ihnen drei Energiesparmodi zur Verfügung.

- 1 Drücken Sie HOME MENU.
- 2 Wählen Sie "Energiesparmodi" (↑/↓, dann ENTER).
- 3 Wählen Sie "Energiesparmodus" (↑/↓, dann ENTER).
- 4 Wählen Sie "Speichern1", "Speichern2", oder "Bild aus" (↑/↓, dann ENTER).

Energiesparmodus

Einstellungen	Standard	Senkt die Bildhelligkeit nicht.
Speichern1		Reduziert den Stromverbrauch etwas, wobei das Helligkeitsabsinkniveau leicht unterdrückt wird.
Speichern2		Senkt die Bildhelligkeit und den Stromverbrauch.
Bild aus		Deaktiviert den Bildschirm, um Strom zu sparen. Zum Reaktivieren der Bildwiedergabe drücken Sie eine beliebige Taste außer +/- - und . Diese Einstellung wird vom System nicht gespeichert.

- 5 Drücken Sie HOME MENU, um das Menü zu verlassen.

Hinweis

- Beim Umschalten des Energiesparmodus kann es zu einer Änderung des Panel-Betriebsgeräusches kommen. Dies ist normal.

Kein Signal -aus-

Schaltet das System automatisch in den Standby-Modus, wenn 15 Minuten lang kein Signal erhalten wird.

- 1 Drücken Sie HOME MENU.
- 2 Wählen Sie "Energiesparmodi" (↑/↓, dann ENTER).
- 3 Wählen Sie "Kein Signal -aus-" (↑/↓, dann ENTER).
- 4 Wählen Sie "Aktiviert" (↑/↓, dann ENTER).

Kein Signal -aus-

Einstellungen	Deaktiviert (Standard)	Schaltet das System nicht in den Standby-Modus.
	Aktiviert	Schaltet das System in den Standby-Modus, wenn 15 Minuten lang kein Signal erhalten wird.

- 5 Drücken Sie HOME MENU, um das Menü zu verlassen.

Hinweis

- Fünf Minuten vor Umschaltung auf den Bereitschaftsmodus wird jede Minute eine Meldung angezeigt.
- Wenn nach Beendigung eines Fernsehprogramms noch Störsignale am Plasma-Fernseher anliegen, wird das System unter Umständen nicht auf den Bereitschaftsmodus geschaltet.

Keine Bedienung -aus-

Schaltet das System automatisch in den Standby-Modus, wenn innerhalb drei Stunden kein Vorgang ausgeführt wird.

- 1 Drücken Sie HOME MENU.
- 2 Wählen Sie "Energiesparmodi" (↑/↓, dann ENTER).
- 3 Wählen Sie "Keine Bedienung -aus-" (↑/↓, dann ENTER).
- 4 Wählen Sie "Aktiviert" (↑/↓, dann ENTER).

Keine Bedienung -aus-

Einstellungen	Deaktiviert (Standard)	Schaltet das System nicht in den Standby-Modus.
	Aktiviert	Schaltet das System in den Standby-Modus, wenn innerhalb von drei Stunden kein Vorgang ausgeführt wird.

- 5 Drücken Sie HOME MENU, um das Menü zu verlassen.

Hinweis

- Fünf Minuten vor Umschaltung auf den Bereitschaftsmodus wird jede Minute eine Meldung angezeigt.

Kapitel 9

Wiedergabe von DTV-Programmen

DTV-Programme betrachten

Digital-TV (DTV) ersetzt nicht nur die herkömmlichen analogen Fernsehprogramme, sondern bietet darüber hinaus ein breiteres Programmangebot, eine bessere Bildqualität und verschiedene zusätzliche Informationen. Weiterhin ermöglicht es eine Reihe weiterer Funktionen wie Untertitel und multiple Tonkanäle.

Vorsicht

- Die Kompatibilität dieses Produkts mit digitalen terrestrischen Diensten – Einzelheiten sind in den technischen Daten angegeben – ist zum Zeitpunkt der Produkteinführung festgelegt.

Hinweis

- Bei der automatischen Installation (Seite 25) bitte unbedingt den Empfangsmodus (Tuner) auf "Digital" oder "Alles" einstellen.
- Wenn Sie den DTV-Modus wählen, bevor die Kanalsuche durchgeführt wurde, ist im folgenden Fenster "DTV-Konfigurierung" nur der Punkt "Installation" wählbar.
- Im DTV-Modus mit  den Videotext-Bildschirm aufrufen (außer UK).

Kanäle ändern

- Schalten Sie mit TV/DTV in den DTV-Modus.
- Rufen Sie mit ENTER die Kanalliste auf.

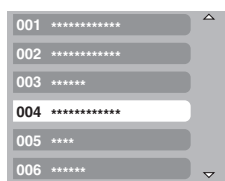

- Wählen Sie einen Kanal (↑/↓, dann ENTER).

Sie können Kanäle auch durch Drücken der Tasten **0** bis **9** oder **P+P-** an der Fernbedienung wählen.

Hinweis

- Für schnellen Zugriff auf Kanal 1 (einstelliger Kanal) im DTV-Modus drücken Sie **001**. Sie können Kanal 1 auch durch Drücken von **01** oder **1** wählen, dann müssen Sie aber nach Eingabe der letzten Stelle 2 Sekunden lang warten. Dasselbe gilt für zweistellige Kanäle.
- P+P-** kann auf Überspringen eingestellte Analogkanäle nicht abrufen oder nicht als Favoriten gespeichert sind (siehe Seite 37).
- Bei gesperrten Kanälen ist jedes Mal das korrekte Passwort (Seite 47) einzugeben.
- Bei Empfang von DTV-Rundfunkprogrammen startet automatisch der Bildschirmschoner, wenn länger als 3 Minuten keine Bedienung erfolgt.





Betrachten eines Kanalbanners

Ein Kanalbanner enthält Programmnamen, Programm-Start-/Endzeiten und sonstige Kanalinformationen.

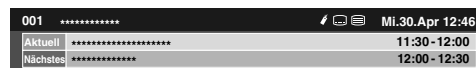
- Schalten Sie mit TV/DTV in den DTV-Modus.
- Drücken Sie .



Ein Kanalbanner erscheint.



- Um Informationen zu anderen Kanälen anzuzeigen, drücken Sie .
- Um den am Banner gewählten Kanal abzustimmen, drücken Sie **ENTER**.
- Im Kanalbanner finden Sie auch Symbole für Favoriten () , Untertitel () und Videotext () als für den gewählten Kanal zutreffend.
- Zum Verlassen der Banneranzeige drücken Sie **EXIT**

- Um detailliertere Programminformationen zu erhalten, drücken Sie  erneut.



- Zum Umschalten zwischen den Programminformationen für Jetzt und Weiter drücken Sie .
- Um Detail-Informationen zu anderen Kanälen anzuzeigen, drücken Sie .
- Um den am Banner gewählten Kanal abzustimmen, drücken Sie **ENTER**.
- Zum Verlassen der Detailinformationsanzeige drücken Sie **RETURN**.
- Um die Anzeige aller Banner zu verlassen, drücken Sie **EXIT**.
- Wenn das Banner weitere Informationen enthält, erscheint "Mehr". Drücken Sie die **BLAU** Taste, um alle Informationen anzuzeigen.

Hinweis

- Die Bannerdaten werden im Minutentakt aktualisiert.
- Bei manchen Programmen sind eventuell keine Detailinformationen verfügbar.
- Wenn ein Sender ungenaue Informationen liefert, kann es vorkommen, dass gewisse Symbole fälschlicherweise erscheinen oder fehlen.

Betrachten von Untertiteln

Im DTV-Modus können Sie Untertitel durch Drücken von  ein- und ausschalten.

Untertitel ein

Hinweis

- Wenn ein Programm bei Aktivierung dieser Funktion aufgenommen wird, werden Untertitel ebenfalls aufgezeichnet.

Neukonfigurierung der DTV-Kanaleinstellungen

In diesem Abschnitt wird beschrieben, wie Sie die DTV-Kanaleinstellungen nach Einrichtung der DTV-Kanäle mit Autoinstallation (Seite 25) neu konfigurieren können. "DTV-Konfigurierung" kann nur bei DTV-Empfang gewählt werden.

Neuwahl eines Lands

- 1 Drücken Sie HOME MENU.
- 2 Wählen Sie "Grundeinstellungen" (↑/↓, dann ENTER).
- 3 Wählen Sie "DTV-Konfigurierung" (↑/↓, dann ENTER).
- 4 Wählen Sie "Installation" (↑/↓, dann ENTER).
Die Passwort-Eingabeanzeige erscheint. Geben Sie Ihr vierstelliges Passwort mit den Tasten 0 bis 9 ein.
- 5 Wählen Sie "Land" (↑/↓).
- 6 Wählen Sie das Land (←/→).



Hinweis

- Die Anzeige zur Eingabe eines Passworts erscheint nicht, wenn die Passwort-Funktion deaktiviert ist. Einzelheiten hierzu finden Sie unter *Verwendung eines Passworts* auf Seite 47.
- "DTV-Konfigurierung" kann nur bei DTV-Empfang gewählt werden.

Ersetzen bestehender Kanäle

Durch das folgende Verfahren werden die momentanen DTV-Kanaleinstellungen zunächst verworfen, dann wird nach empfangbaren Kanälen gesucht, und die Kanalkonfigurierung wird von Neuem durchgeführt.

- 1 Drücken Sie HOME MENU.
- 2 Wählen Sie "Grundeinstellungen" (↑/↓, dann ENTER).
- 3 Wählen Sie "DTV-Konfigurierung" (↑/↓, dann ENTER).
- 4 Wählen Sie "Installation" (↑/↓, dann ENTER).
Die Passwort-Eingabeanzeige erscheint. Geben Sie Ihr vierstelliges Passwort mit den Tasten 0 bis 9 ein.

- 5 Wählen Sie "Programm ersetzen" (↑/↓, dann ENTER).
Das System löscht zuerst alle Kanalinformationen und startet dann eine Kanalsuche.

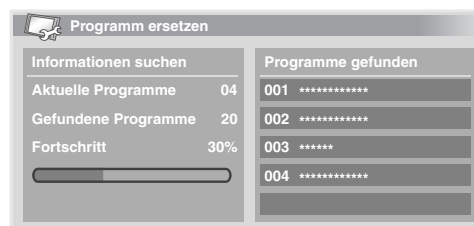

- Zum Abbrechen der laufenden Programmsuche HOME MENU drücken.

Hinweis

- Die Durchführung von "Programm ersetzen" erfordert einen zeitlichen Spielraum von mindestens 1 Stunde bis zur nächsten programmierten Aufnahme oder zum nächsten Auto-Update.
- Die Anzeige zur Eingabe eines Passworts erscheint nicht, wenn die Passwort-Funktion deaktiviert ist. Einzelheiten hierzu finden Sie unter *Verwendung eines Passworts* auf Seite 47.
- "DTV-Konfigurierung" kann nur bei DTV-Empfang gewählt werden.

Hinzufügen neuer Kanäle

Mithilfe des folgenden Verfahrens können Sie nach neuen Kanälen suchen und diese speichern, wobei die momentanen DTV-Kanaleinstellungen erhalten bleiben.

- 1 Drücken Sie HOME MENU.
- 2 Wählen Sie "Grundeinstellungen" (↑/↓, dann ENTER).
- 3 Wählen Sie "DTV-Konfigurierung" (↑/↓, dann ENTER).
- 4 Wählen Sie "Installation" (↑/↓, dann ENTER).
Die Passwort-Eingabeanzeige erscheint. Geben Sie Ihr vierstelliges Passwort mit den Tasten 0 bis 9 ein.
- 5 Wählen Sie "Neues Programm hinzufügen" (↑/↓, dann ENTER).

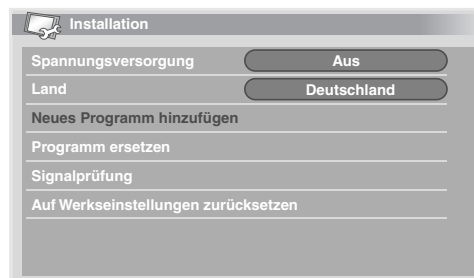

Die Kanalsuche läuft automatisch an. Neu gefundene Kanäle werden vom Plasma-Fernseher automatisch gespeichert.

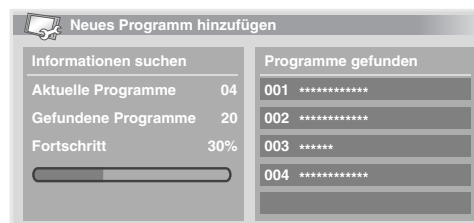

- Zum Abbrechen der laufenden Programmsuche **HOME MENU** drücken.

Hinweis

- Die Anzeige zur Eingabe eines Passworts erscheint nicht, wenn die Passwort-Funktion deaktiviert ist. Einzelheiten hierzu finden Sie unter *Verwendung eines Passworts* auf Seite 47.
- "DTV-Konfigurierung" kann nur bei DTV-Empfang gewählt werden.

Signalstärke prüfen

Sie können bei jedem einzelnen TV-Programm die Signalstärke und Signalqualität kontrollieren.

- 1 Wiederholen Sie die Schritte 1 bis 4 unter "Hinzufügen neuer Kanäle".
- 2 Wählen Sie "Signalprüfung" (↑/↓, dann ENTER).
- 3 Wählen Sie "RF Kanal" (↑/↓, dann ENTER).
- 4 Wählen Sie das zu prüfende Programm (←/→).

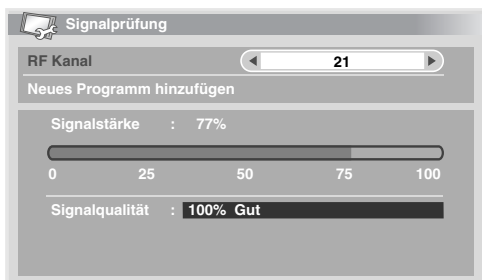

Verwenden Sie die Funktion "Hinzufügen neuer Kanäle" hier zum Ergänzen von Programmen innerhalb des gewählten HF-Kanals (Empfangsfrequenz).

Hinweis

- "DTV-Konfigurierung" kann nur bei DTV-Empfang gewählt werden.

Ein-/Ausschalten der Spannungsversorgung

Zum Ein- und Ausschalten der Stromversorgung der mit dem DTV-Antennenanschluss verbundenen Antenne gehen Sie wie nachfolgend beschrieben vor.

- 1 Wiederholen Sie die Schritte 1 bis 4 unter "Hinzufügen neuer Kanäle".
- 2 Wählen Sie "Spannungsversorgung" (↑/↓).
- 3 Wählen Sie "Ein" oder "Aus" (←/→).



Hinweis

- "DTV-Konfigurierung" kann nur bei DTV-Empfang gewählt werden.

Werksvorgaben zurückrufen

Mit dieser Funktion können Sie alle DTV-Einstellungen auf die Werksvorgaben zurückstellen.

- 1 Drücken Sie **HOME MENU**.
- 2 Wählen Sie "Grundeinstellungen" (↑/↓, dann ENTER).
- 3 Wählen Sie "DTV-Konfigurierung" (↑/↓, dann ENTER).
- 4 Wählen Sie "Installation" (↑/↓, dann ENTER). Die Passwort-Eingabeanzeige erscheint. Geben Sie Ihr vierstelliges Passwort mit den Tasten **0** bis **9** ein.
- 5 Wählen Sie "Auf Werkseinstellungen zurücksetzen" (↑/↓, dann ENTER). Es erscheint ein Bestätigungsfenster.
- 6 Wählen Sie "OK" zum Zurückstellen aller Einstellungen auf die Werksvorgaben. Autoinstallation wird dann automatisch gestartet.

Hinweis

- Die Anzeige zur Eingabe eines Passworts erscheint nicht, wenn die Passwort-Funktion deaktiviert ist. Einzelheiten hierzu finden Sie unter *Verwendung eines Passworts* auf Seite 47.
- "DTV-Konfigurierung" kann nur bei DTV-Empfang gewählt werden.

Individuelle Gestaltung kanalbezogener Einstellungen

In diesem Abschnitt wird beschrieben, wie verschiedene kanalbezogene Einstellungen individuell gestaltet werden können. Diese Einstellungen umfassen Speichern von Kanälen als Favoriten, Überspringen von Kanälen und Kanalsperre.

Einstellen von Programmoptionen

Zum Auswählen einzelner Kanäle und zum Aktivieren der Funktionen Favoriten, Überspringen für die Kanäle oder Kanalsperre gehen Sie wie nachfolgend beschrieben vor.

- 1 Drücken Sie **HOME MENU**.
- 2 Wählen Sie "Grundeinstellungen" (↑/↓, dann ENTER).
- 3 Wählen Sie "DTV-Konfigurierung" (↑/↓, dann ENTER).
- 4 Wählen Sie "Programmverwaltung" (↑/↓, dann ENTER). Die Passwort-Eingabeanzeige erscheint. Geben Sie Ihr vierstelliges Passwort mit den Tasten **0** bis **9** ein.
- 5 Wählen Sie "Programmooptionen" (↑/↓, dann ENTER). Das Programmoptionsfenster mit einer Liste der registrierten Kanäle erscheint.

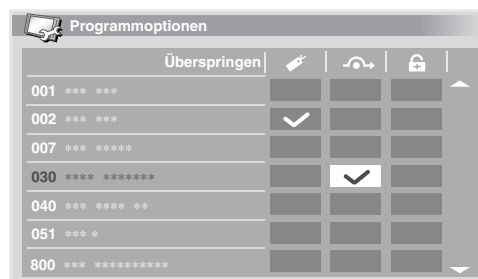

6 Wählen Sie einen bestimmten Kanal (↑/↓/←/→, dann ENTER zur Aktivierung/Deaktivierung).

- Wählen Sie "Ein" für Favoriten, wenn Sie den Kanal als Favorit (digital) speichern möchten. So gespeicherte Kanäle können dann später einfach durch Wahl aus der Favoritenliste abgerufen werden.
- Wählen Sie "Ein" für Kanal überspringen, wenn Sie möchten, dass der Kanal bei Betätigung von **P+/P-** an der Fernbedienung oder von **CHANNEL +/-** am Plasma-Fernseher übersprungen werden soll.
- Wählen Sie "Ein" für Kanalsperre, wenn Sie ein Abstimmen des Kanals ohne Passwort-Eingabe verhindern möchten.

7 Wenn Sie mit allen Einstellungen fertig sind, ist noch an Folgendes zu denken:

- Wenn Sie einen Kanal als Favoritenkanal gespeichert haben, lesen Sie unter "Aktivieren der Favoritenfunktion" nach, und aktivieren Sie die Favoritenfunktion.
- Wenn Sie einen Kanal gesperrt haben, lesen Sie unter *Verwendung eines Passworts* auf Seite 47 und bestimmen Sie ein geeignetes vierstelliges Passwort.

Hinweis

- Die Anzeige zur Eingabe eines Passworts erscheint nicht, wenn die Passwort-Funktion deaktiviert ist. Einzelheiten hierzu finden Sie unter *Verwendung eines Passworts* auf Seite 47.
- "DTV-Konfigurierung" kann nur bei DTV-Empfang gewählt werden.

Aktivieren der Favoritenfunktion

Vergessen Sie nach Speicherung von Kanälen als Favoriten nicht, diese Funktion zu aktivieren.

1 Wiederholen Sie die Schritte 1 bis 4 unter "Einstellen von Programmoptionen".



2 Wählen Sie "Favoriten" (↑/↓).

3 Wählen Sie "Ein" (←/→).

- Nachdem Sie Kanäle als Favoriten gespeichert haben, können Sie diese mit **P+/P-** an der Fernbedienung oder mit **CHANNEL +/-** am Plasma-Fernseher abrufen.

Hinweis

- "DTV-Konfigurierung" kann nur bei DTV-Empfang gewählt werden.

Aktivieren von automatischem Überspringen

Diese Funktion ermöglicht das Überspringen von Dienstgruppen, wie z.B. Radio und Videotextdienste.

1 Wiederholen Sie die Schritte 1 bis 4 unter "Einstellen von Programmoptionen".

2 Wählen Sie "Autom. Überspringen" (↑/↓).



3 Einen zu überspringenden Kanal wählen (←/→).

Wählen Sie zwischen "Aus", "Radio", "Daten" und "Beide".

Hinweis

- Mit "Autom. Überspringen" können Sie "Gruppen" von Diensten wie Radio und Textdaten überspringen. Die einzelnen Programmeinstellungen für Überspringen in den "Programmoptionen" werden nicht beeinflusst, auch wenn diese Funktion aktiviert ist.
- "DTV-Konfigurierung" kann nur bei DTV-Empfang gewählt werden.

Einstellen der Kindersicherung

Mithilfe dieser Funktion können Sie verhindern, dass sich Kinder Fernsehprogramme ansehen können, für die ein Mindestalter vorgegeben ist. Diese Funktion hängt vom bei der Kanalkonfiguration gewählten Land ab. Sie können eine Altersgrenze zwischen 4 und 18 vorgeben, sodass das Passwort eingegeben werden muss, um entsprechend geschützte Fernsehprogramme betrachten zu können.

1 Wiederholen Sie die Schritte 1 bis 4 unter "Einstellen von Programmoptionen".

2 Wählen Sie "Kindersicherung" (↑/↓).



3 Wählen Sie eine Altersgrenze (←/→).

Sie können eine Zahl zwischen 4 und 18 oder "Aus" wählen. Wenn Sie "Aus" gewählt haben, ist keine Passwordeingabe erforderlich, welches Fernsehprogramm mit vorgegebenem Mindestalter auch gewählt wird.

Gespeicherte DTV-Kanäle sortieren

Anhand der folgenden Anleitung kann die Reihenfolge der gespeicherten DTV-Kanäle geändert werden.

- 1 Wiederholen Sie die Schritte 1 bis 4 unter "Einstellen von Programmoptionen".
- 2 Wählen Sie "Programmsortierung" (↑/↓, dann ENTER). Das Sortiermenü erscheint.
- 3 Wählen Sie den zu verlegenden Kanal (↑/↓/←/→, dann ENTER).

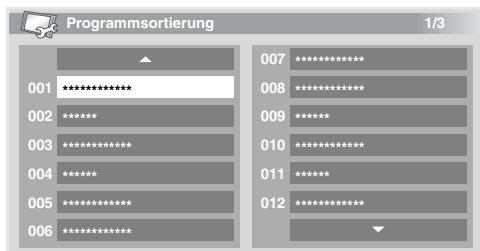

- 4 Wählen Sie die gewünschte neue Position (↑/↓ ←/→, dann ENTER).

Das Sortieren wird ausgeführt.

- 5 Drücken Sie HOME MENU, um das Menü zu verlassen.

Hinweis

- Um die Seite bei Sortieranzeige in Schritt 4 zu ändern, wählen Sie ▲/▼ am Bildschirm mit ↑/↓/←/→, um eine Seite zu bestimmen, und drücken Sie dann ENTER.
- "DTV-Konfigurierung" kann nur bei DTV-Empfang gewählt werden.

Wählen eines Digital-Audioformats

Zum Umschalten zwischen dem PCM- und dem Dolby-Digital-Audioformat gehen Sie wie nachfolgend beschrieben vor.

- 1 Drücken Sie HOME MENU.
- 2 Wählen Sie "Grundeinstellungen" (↑/↓, dann ENTER).
- 3 Wählen Sie "DTV-Konfigurierung" (↑/↓, dann ENTER).
- 4 Wählen Sie "Persönliche Einstellungen" (↑/↓, dann ENTER).
- 5 Wählen Sie "Digital-Audio" (↑/↓).
- 6 Wählen Sie "PCM" oder "Dolby" (←/→).

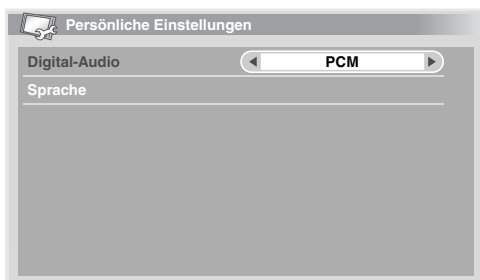

Hinweis

- "DTV-Konfigurierung" kann nur bei DTV-Empfang gewählt werden.

Wählen der Sprache für Ton, Untertitel und Videotext

Die Spracheinstellungen für Ton, Untertitel und Videotext können manuell konfiguriert werden.

- 1 Wiederholen Sie die Schritte 1 bis 4 von "Wählen eines Digital-Audioformats".
- 2 Wählen Sie "Sprache" (↑/↓, dann ENTER).
- 3 Wählen Sie "Primärton", "Sekundärton", "Primär-Untertitel", "Sekundär-Untertitel" oder "Videotext" (↑/↓).
- 4 Wählen Sie eine Sprache (←/→).

Hinweis

- Der Plasma-Fernseher wählt die Sprache automatisch auf Grundlage der "Land"-Einstellung (Seite 25), wenn die gewählte Sprache für Ton, Untertitel oder Videotext nicht zur Verfügung steht.
- "DTV-Konfigurierung" kann nur bei DTV-Empfang gewählt werden.

Verwendung von Software-Aktualisierung

Diese Funktion führt Download und Aktualisierung der System-Software zum vorgegebenen Zeitpunkt durch.

Verwendung der automatischen Aktualisierung

Bei Aktivierung dieser Funktion prüft der Plasma-Fernseher, ob aktualisierte Software zur Verfügung steht, und lädt diese dann gegebenenfalls herunter. Danach führt das System den Vorgang "Neues Programm hinzufügen" (Seite 35) aus. Diese Vorgänge laufen automatisch zur vorgegebenen Zeit ab.

- 1 Drücken Sie HOME MENU.
- 2 Wählen Sie "Grundeinstellungen" (↑/↓, dann ENTER).
- 3 Wählen Sie "DTV-Konfigurierung" (↑/↓, dann ENTER).
- 4 Wählen Sie "Software Aktualisierung" (↑/↓, dann ENTER).
- 5 Wählen Sie "Auto Aktualisierung" (↑/↓).
- 6 Wählen Sie "Ein" (←/→).

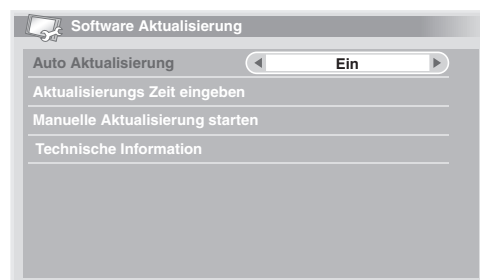

Hinweis

- Als Normaleinstellung wird "Ein" empfohlen.
- Damit die automatische Aktualisierung startet, muss ein Spielraum von mindestens 1 Stunde bis zum Start der nächsten vorprogrammierten Aufnahme/Betrachtung vorhanden sein.

- 60 Sekunden vor dem vorgesehenen Update wird abgefragt, ob Auto Aktualisierung starten soll oder nicht. Wenn "OK" gewählt oder nicht innerhalb von 50 Sekunden geantwortet wird, startet Auto-Update automatisch.
- Zum Abbrechen eines laufenden Updates ist **HOME MENU** zu drücken.
- "DTV-Konfigurierung" kann nur bei DTV-Empfang gewählt werden.

Update-Zeit einstellen

Sie können die Zeit einstellen, zu der der Plasma-Fernseher täglich eine automatische Aktualisierung durchführt. Zur Verwendung dieser Funktion ist zunächst "Auto Aktualisierung" auf "Ein" einzustellen.

- 1 Wiederholen Sie die Schritte 1 bis 4 für "Verwendung der automatischen Aktualisierung".
- 2 Wählen Sie "Aktualisierungs Zeit eingeben" (↑/↓, dann ENTER).
- 3 Stellen Sie die Zeit für die Auto Aktualisierung ein (↑/↓/←/→ oder 0 bis 9).

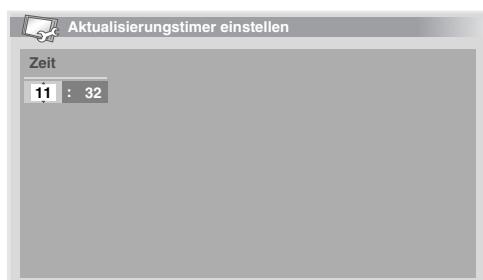

Manuelle Aktualisierung starten

Diese Funktion gestattet Ihnen die manuelle Ausführung der Software-Aktualisierung. Wenn weniger als 1 Stunde Zeit bis zur nächsten planmäßigen automatischen Aktualisierung oder zu einem programmgesteuerten Aufnahme-/Wiedergabeereignis bleibt, kann eine manuelle Aktualisierung nicht ausgeführt werden.

- 1 Wiederholen Sie die Schritte 1 bis 4 für "Verwendung der automatischen Aktualisierung".
- 2 Wählen Sie "Manuelle Aktualisierung starten" (↑/↓, dann ENTER).

Hinweis

- Damit die manuelle Aktualisierung starten kann, muss der Spielraum bis zum Start der nächsten programmierten Aufnahme/Betrachtung mindestens 1 Stunde betragen.
- Damit die manuelle Aktualisierung starten kann, muss der Spielraum bis zum Start von Auto Aktualisierung mindestens 1 Stunde betragen.
- "DTV-Konfigurierung" kann nur bei DTV-Empfang gewählt werden.

Technische Information anzeigen

Verwenden Sie diese Funktion zum Abrufen der Versionsnummer von Hard- und Software.

- 1 Wiederholen Sie die Schritte 1 bis 4 für "Verwendung der automatischen Aktualisierung".
- 2 Wählen Sie "Technische Information" (↑/↓, dann ENTER).

Hinweis

- "DTV-Konfigurierung" kann nur bei DTV-Empfang gewählt werden.

MHEG-Anwendungen verwenden (nur UK)

Einige Stationen strahlen Programme mit MHEG-codierten Multimedia-Elementen (MHEG = Multimedia and Hypermedia Expert Group) für interaktives DTV aus.

Falls vorhanden, startet das MHEG-Element auf Drücken von einer der Farbentasten oder von .

Hinweis

- Bei aktivierten Untertiteln (siehe *Betrachten von Untertiteln* auf Seite 34) ist diese Funktion nicht verfügbar.

Bildschirmschoner

Der Bildschirmschoner startet automatisch, wenn bei Empfang eines DTV-Radioprogramms 3 Minuten ohne weitere Bedienung verstreichen.

Hinweis

Bei aktiviertem Bildschirmschoner sind die folgenden Operationen möglich:

- Drücken Sie **TV/DTV** zum Umschalten auf Analog-TV.
- Drücken Sie eine beliebige andere Taste, um auf den normalen Radioprogramm-Bildschirm zu schalten.
- Die Timer-Einstellungen sind bei angezeigtem Bildschirmschoner aktiviert.

Allgemeine Schnittstelle

Für den Empfang verschlüsselter DTV-Signale benötigen Sie ein CA-Modul und eine Smart-Card vom Dienstanbieter.

Der CA-Modultyp kann je nach Hersteller unterschiedlich sein, wobei jedes CA-Modul ein bestimmtes Verschlüsselungssystem unterstützt. Ihr Plasma-Fernseher unterstützt CA-Module für den DVB-Standard. Bitte erkundigen Sie sich beim Dienstanbieter nach dem geeigneten CA-Modul.

Bitte beachten Sie, dass eine Smart-Card eventuell nur für einen bestimmten Anbieter und damit eine begrenzte Spanne an Kanälen geeignet ist.

Belassen Sie die Karte nach dem Einsetzen permanent im Schacht. Entnehmen Sie sie nicht, sofern dies nicht eigens verlangt wird. Die Karte muss z.B. im Gerät sein, wenn der Dienstanbieter neue Daten auf die Smart-Card herunterladen will.

Wichtig

- CA-Module und Smart-Cards sind bei Pioneer nicht inbegriffen und auch nicht als Sonderzubehör erhältlich.

Installieren von CA-Modul und Smart-Card

Der Schacht für die Common Interface-Karte befindet sich auf der Rückseite des Plasma-Fernsehers.

- 1 Halten Sie die Schachtabdeckung auf der Rückseite des Plasma-Fernsehers an der Lasche und drücken Sie diese nach links (a); nehmen Sie die Abdeckung dann ab, indem Sie die Laschenverriegelung nach unten (b) ziehen.

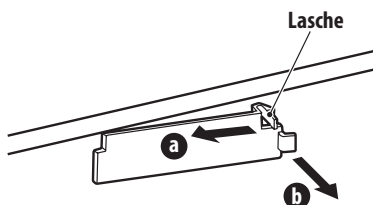

- 2 Schieben Sie das einzusetzende CA-Modul mit Smart-Card bis zum Anschlag in den Common Interface-Schacht ein.

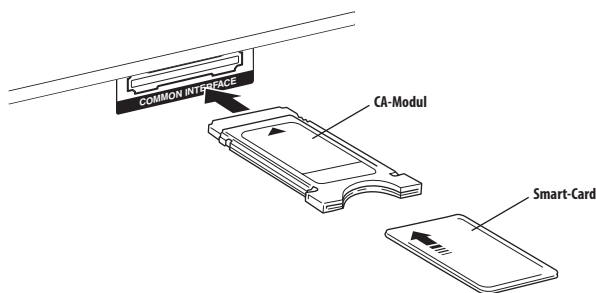
**Anzeigen von Informationen zum eingesetzten CA-Modul**

Informationen zum CA-Modul können angezeigt werden, wenn ein solches im Common Interface-Schacht eingesetzt ist.

- 1 Drücken Sie HOME MENU.
- 2 Wählen Sie "Grundeinstellungen" (↑/↓, dann ENTER).
- 3 Wählen Sie "DTV-Konfigurierung" (↑/↓, dann ENTER).
- 4 Wählen Sie "DVB-CI-Information" (↑/↓, dann ENTER).
 - Die Option "DVB-CI-Information" ist ausgegraut, wenn kein CA-Modul eingesetzt ist.

Kapitel 10

Verwendung der Elektronischen Programmführung (EPG)

EPG-Anzeigeformat

Die elektronische Programmführung (EPG) zeigt die Tabelle der geplanten TV-Programme und Detailinformationen über einzelne Programme an. Sie ermöglicht darüber hinaus einfaches Wählen und Aufrufen des gewünschten Programms.

Der EPG-Bildschirm umfasst Programminformation, Kanalliste und Allgemeine Programmliste. In diesem Abschnitt sind in den Sendepan- und Informationsfenstern angezeigte Informationen beschrieben.

Hinweis

- Für digitale TV-Programme, die keine EPG-Daten beinhalten, sind die entsprechenden EPG-Informationen nicht verfügbar.
- Wenn die aktuelle Zeit nicht korrekt eingestellt ist, kann es vorkommen, dass die EPG-Informationen mancher TV-Programme nicht angezeigt werden.

Allgemeine Programmliste

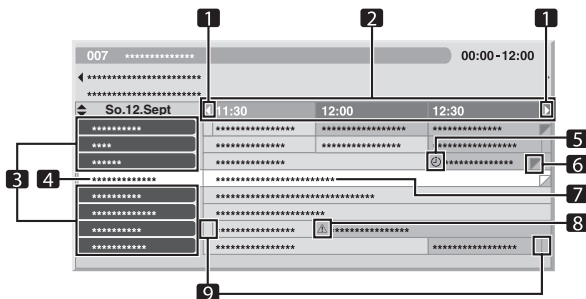

- Erscheint, wenn die Sendepantabelle vorwärts oder rückwärts gescrollt werden kann.
- Zeitplan
- Kanalliste
- Hebt den aktuell gewählten Kanal hervor.
- Zeigt das für Aufnahme/Betrachtung eingestellte Programm.
- Erscheint, wenn im gleichen Zeitraum noch andere Programme (häufig kurze) geplant sind.
- Programmtitel
- Zeigt das für Aufnahme/Betrachtung eingestellte Programm (wobei ein anderes Programm für Aufnahme im gleichen Zeitraum eingestellt ist).
- Zeittrenner

Programminformation



- Kanalnummer
- Stationsname
- Programmtitel
- Erscheinen, wenn im gleichen Zeitraum noch andere Programme geplant sind.
- Sendepan
- Programm-Sparte

Hinweis

- Die allgemeine Programmliste kann Felder enthalten, bei denen die unteren rechten Ecken gefaltet sind. Dies bezeichnet, dass für den gleichen Zeitraum noch weitere Programme geplant sind. Um den Titel solcher Programme und die dazugehörigen Informationen einzusehen, das gefaltete Feld markieren und dann \leftarrow/\rightarrow drücken.

Über EPG

Nach dem folgenden Vorgehen können Sie den Sendepan von digitalen TV-Programmen einsehen, die gewünschten Informationen ansehen und/oder Programme wählen.

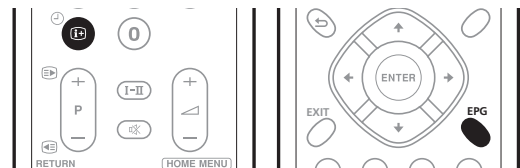

1 Drücken Sie EPG.

Der EPG-Bildschirm erscheint.

- Der EPG-Bildschirm wird automatisch aktualisiert, wenn EPG-Daten erfolgreich empfangen wurden. Falls nicht, zeigt der EPG-Bildschirm ein Leerbild.

2 Wählen Sie das gewünschte TV-Programm ($\uparrow/\downarrow/\leftarrow/\rightarrow$).

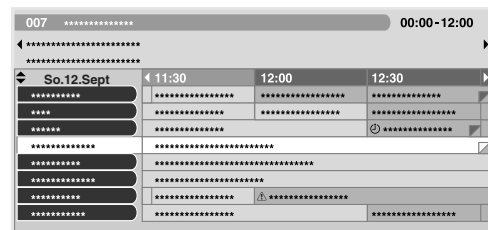

- Drücken Sie **P+/P-** zum Springen zur nächsten bzw. vorhergehenden Seite der Kanalliste.
- Im Info-Fenster erscheinen Informationen zum gewählten Programm.

- Zum Betrachten eines laufenden Programms bitte das Programm wählen (dann **ENTER**).
- Sie können je nach Bedingungen die Informationen zu bis 1 Woche vorausliegenden Programmen prüfen.
- Je nach Bedingungen kann die Übernahme der EPG-Daten einige Zeit in Anspruch nehmen.

3 Zum Einsehen weiterer Informationen (momentan nicht angezeigt) drücken Sie **[+]**.

Die Detail-Informationen erscheinen im Sendepfenster.

- Wenn noch weitere Informationen verfügbar sind, wird "Mehr" angezeigt. Drücken Sie die **BLAU** Taste, um alle Informationen anzuzeigen.
- Zum Verlassen der Detail-Informationsanzeige drücken Sie **[+]** erneut (oder **RETURN**).

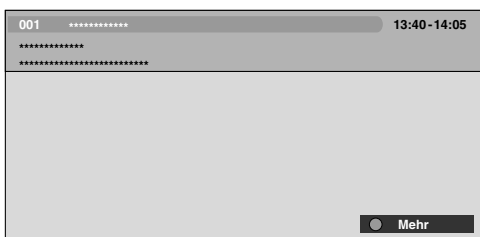

4 Zum Beenden der Programmführung drücken Sie EPG erneut.



Hinweis

- Die allgemeine Programmliste zeigt keine beendeten Programme.

Verwendung von Vorprogrammierung

EPG ermöglicht einfaches Vorprogrammieren von digitalen TV-Programmen für spätere Betrachtung (automatische Kanalwahl) und Aufnahme.

Zum Aufnehmen des Programms müssen Sie auch Ihr Aufnahmegerät entsprechend vorbereiten. Näheres hierzu finden Sie in der dazugehörigen Bedienungsanleitung.

Automatische Kanalwahl und Standby-Aufnahme verwenden

Bei eingeschalteter System-Stromversorgung wählt diese Funktion automatisch das vorprogrammierte Programm, wenn dessen Sendezeit beginnt. Dies stellt sicher, dass Sie die gewünschte Sendung auch dann nicht verpassen, wenn Sie gerade ein anderes TV-Programm sehen.

Auch wenn sich das System im Standby-Modus befindet, wird der eingebauten DTV-Tuner automatisch aktiv und gibt das AV-Signal zur Aufnahme aus, sobald die Sendezeit des vorprogrammierten TV-Programms beginnt.

1 Drücken Sie EPG.

Der EPG-Bildschirm erscheint.

2 Wählen Sie das vorzuprogrammierende Programm (**↑/↓/←/→**, dann **ENTER**).

- Wählen Sie ein Programm, das noch nicht begonnen hat.
- Ein Einstellmenü erscheint.
- Wählen Sie ein laufendes Programm (dann **ENTER**): EPG schließt das Fenster und ruft den Kanal auf.
- Wählen Sie ein laufendes Programm (dann **GRÜN**): Das Programm kann für Aufnahme/Betrachtung am nächsten Sendetermin (bzw. nächste Woche) eingestellt werden.

- Wählen Sie ein Programm, das noch nicht begonnen hat (dann **ENTER** oder **GRÜN**): Das Programm kann für Aufnahme/Betrachtung vorprogrammiert werden.

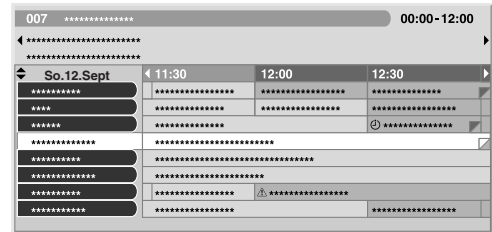

3 Wählen Sie "Ja" in einem Bestätigungsdialogfeld (**←/→**, dann **ENTER**).

Die Auflistung der Timer-Einstellungen mit Informationen über andere vorprogrammierte Programme erscheint.

Programm Timer				Mi.24.Nov 12:34	
Datum	Zeit	Programm		Info	
01	Mo.05.Jan	12:00-13:00	001	*****	
02	Täglich	14:00-15:00	007	*****	▲
03	Wöchentlich So	14:00-15:00	007	*****	▲
04	Mo-Fr	14:00-15:00	007	*****	
05	Sa, So	14:00-15:00	007	*****	
06					
07					
08					
09					
10					

- Sie können die Voreinstellungen hier ändern (**↑/↓/←/→**, dann **ENTER**).
- Sie können die Voreinstellungen hier registrieren (**←** oder **ENTER**).

4 Drücken Sie RETURN to zum Zurückkehren zum EPG-Bildschirm.

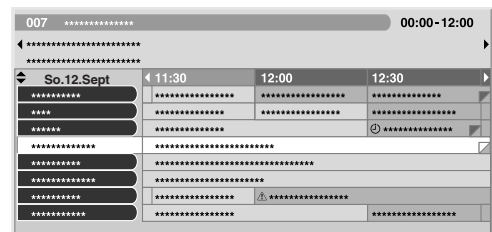

- Der EPG-Bildschirm wird mit den neuen Voreinstellungen aktualisiert.
- Für das vorprogrammierte Programm erscheint ein rotes Uhrensymbol.
- Für sich überlappende Voreinstellungen erscheint ein gelbes Dreieckssymbol.

5 Drücken Sie EPG, um den EPG-Bildschirm zu schließen.

Bei eingeschaltetem System erscheint ca. 60 Sekunden vor der Ausführung eine Warnmeldung und kurz vor dem Programmstart wird der Kanal umgeschaltet.



Hinweis

- Die automatische Kanalwahl erfolgt nicht, wenn sich das System im Standby-Modus befindet.
- Das Aufnehmen vorprogrammierter Programme ist auch im Standby-Modus möglich, da zur vorprogrammierten Zeit lediglich der eingebauten DTV-Tuner aktiv wird und die AV-Signale ausgibt.
- Das Vorprogrammieren bis drei Minuten vor dem Start des Programms beenden.

- Näheres zum Vorrang bei sich überlappenden Voreinstellungen siehe *Prioritätsregeln für überlappende Voreinstellungen*.
- Die TIMER-Anzeige auf der Vorderseite des Plasma-Fernsehers leuchtet orange, wenn ein Programm für Aufnahme/Betrachtung vorprogrammiert ist.
- Bei durch die Smart-Card eingeschränkter Betrachtung ist Aufnahme eventuell nicht möglich.

Timer manuell programmieren

Über das Menü können Sie digitale Fernsehprogramme auch durch Eingeben von Sendedatum und Uhrzeit vorprogrammieren.

- 1 Drücken Sie HOME MENU.
- 2 Wählen Sie "Grundeinstellungen" (↑/↓, dann ENTER).
- 3 Wählen Sie "DTV-Konfigurierung" (↑/↓, dann ENTER).
- 4 Wählen Sie "Programm Timer" (↑/↓, dann ENTER).

Die Plantabelle wird angezeigt.

Programm Timer				Mi.24.Nov 12:34
Datum	Zeit	Programm	Info	
01	
02	
03	
04	
05	
06	
07	
08	
09	
10	

- 5 Wählen Sie eine Programmnummer (↑/↓, dann →).
Sie können eine beliebige Programmnummer wählen.
- 6 Geben Sie ein Datum ein (↑/↓ oder 0 bis 9, dann →).
- 7 Geben Sie Stunde/Minute von Start und Ende ein (↑/↓ oder 0 bis 9, dann →).
- 8 Geben Sie eine Kanalnummer ein (↑/↓ oder 0 bis 9, dann →).

Programm Timer				Mi.24.Nov 12:34
Datum	Zeit	Programm	Info	
01	Mo.05.Jan	12:00-13:00	001	
02	
03	
04	
05	
06	
07	
08	
09	
10	

9 Registrieren Sie die Voreinstellungen, wenn alle Punkte eingestellt sind (ENTER).

- Falls die eingestellte Zeit bereits vergangen oder der Kanal gesperrt ist, erscheint eine Warnmeldung.
- Ein gelbes Dreiecksymbol zeigt an, dass die Aufnahme/Betrachtung wegen überlappender Voreinstellungen eventuell nicht normal funktioniert.
- Zum Vorprogrammieren weiterer Programme die Schritte 5 bis 9 wiederholen.
- Sie können bis zu 10 Programme vorprogrammieren.

10 Drücken Sie HOME MENU, um das Menü zu verlassen.

Hinweis

- Die vorprogrammierte Aufnahme/Betrachtung startet sofort, wenn das Vorprogrammieren weniger als drei Minuten vor Programmstart erfolgt.
- Mit EPG vorgenommene Voreinstellungen werden automatisch in die Auflistung aufgenommen.
- Bei durch das CA-Modul eingeschränkter Betrachtung ist Aufnahme eventuell nicht möglich.

Prioritätsregeln für überlappende Voreinstellungen

Wenn sich vorprogrammierte TV-Programme überschneiden, richtet sich deren Vorrang nach den folgenden beiden Regeln. Wenn die Bedingungen beider Regeln erfüllt sind, kommt Regel 1 vor Regel 2 zur Anwendung.

Regel 1: Wenn sich zwei Voreinstellungen überschneiden, hat die Voreinstellung mit der früheren Startzeit Vorrang. Bei zwei sequentiellen Voreinstellungen wird gegebenenfalls der letzte Teil des ersten Programms oder der erste Teil des zweiten nicht aufgenommen.

Regel 2: Wenn sich zwei Voreinstellungen mit identischer Startzeit überschneiden, erhält die Voreinstellung mit der höheren Listennummer Vorrang.

Vorprogrammierung von TV-Programmen ändern/löschen

Über EPG

Zum Ändern oder Löschen vorprogrammierter TV-Programme über die elektronische Programmführung (EPG) bitte nach folgender Anleitung vorgehen.

1 Drücken Sie EPG.

Der EPG-Bildschirm erscheint.

2 Wählen Sie die zu bearbeitende Voreinstellung (↑/↓/←/→, dann ENTER oder GRÜN).

Ein Dialogfenster erscheint.

- Wenn Sie "Ja" wählen, mit Schritt 3 fortsetzen.
- Zum Verlassen des Vorgangs wählen Sie "Nein".

3 Wählen Sie das voreingestellte Programm (← oder ENTER).

4 Wählen Sie die Bearbeitungsnummer, die Sie bearbeiten möchten (↑/↓).

- Sie können die Vorprogrammierung mit der Taste ROT löschen.

5 Bearbeiten Sie die gewählte Vorprogrammierung und aktualisieren Sie die Einstellung (ENTER).

Falls das Programm, dessen Einstellung Sie gerade bearbeiten, bereits angelaufen oder beendet ist, erscheint eine Warnung.

6 Nach dem Bearbeiten der Einstellung drücken Sie EPG zum Schließen des EPG-Bildschirms.

Hinweis

- Wenn eine vorprogrammierte Aufnahme/Betrachtung bereits läuft und Sie diese stoppen möchten, um z.B. den Kanal zu wechseln, erscheint eine Warnung, dass die Programmierung abgebrochen wird. In diesem Falle kann die Vorprogrammierung über EPG nicht mehr annulliert werden.

Über das Menü

Nach folgender Anleitung können Sie ein vorprogrammiertes Programm über das Menü ändern bzw. löschen.

- 1 Drücken Sie HOME MENU.
- 2 Wählen Sie "Grundeinstellungen" (↑/↓, dann ENTER).
- 3 Wählen Sie "DTV-Konfigurierung" (↑/↓, dann ENTER).
- 4 Wählen Sie "Programm Timer" (↑/↓, dann ENTER).
Die Plantabelle wird angezeigt.

Programm Timer				Mi.24.Nov 12:34	
	Datum	Zeit	Programm		Info
01	Mo.05.Jan	12:00-13:00	001		
02	Täglich	14:00-15:00	007	Δ	
03	Wöchentlich So	14:00-15:00	007	Δ	
04	Mo-Fr	14:00-15:00	007		
05	Sa, So	14:00-15:00	007		
06					
07					
08					
09					
10					

- 5 Wählen Sie die zu bearbeitende Programmnummer (↑/↓).
 - Löschen Sie die Vorprogrammierung (ROT).
 - Überarbeiten Sie die Einstellung (ENTER).
- 6 Stellen Sie den gewünschten Punkt ein (↑/↓/←/→).
- 7 Schließen Sie die Einstellung mit ENTER ab.
 - Falls das Programm, dessen Einstellung Sie gerade bearbeiten, bereits angelaufen oder beendet ist, erscheint eine Warnung.
- 8 Drücken Sie HOME MENU, um das Menü zu verlassen.

Prioritäten für überlappende Vorprogrammierungen ändern

Sie können die Prioritätsfolge bei sich überlappenden Vorprogrammierungen wunschgemäß abändern.

- 1 Drücken Sie HOME MENU.
- 2 Wählen Sie "Grundeinstellungen" (↑/↓, dann ENTER).
- 3 Wählen Sie "DTV-Konfigurierung" (↑/↓, dann ENTER).
- 4 Wählen Sie "Programm Timer" (↑/↓, dann ENTER).
Die Plantabelle wird angezeigt.

Programm Timer				Mi.24.Nov 12:34	
	Datum	Zeit	Programm		Info
01	Mo.05.Jan	12:00-13:00	001		
02	Täglich	14:00-15:00	007	Δ	
03	Wöchentlich So	14:00-15:00	007	Δ	
04	Mo-Fr	14:00-15:00	007		
05	Sa, So	14:00-15:00	007		
06					
07					
08					
09					
10					

- 5 Wählen Sie das zu bearbeitende Programm (↑/↓, dann BLAU).
- 6 Wählen Sie die Position, an die das Programm bewegt werden soll (↑/↓).
- 7 Bewegen Sie das Programm durch Drücken von BLAU oder ENTER an die gewählte Position.

Andere praktische EPG-Funktionen

Nachstehend finden Sie eine Reihe praktischer Funktionen zum effektiveren und schnelleren Navigieren im EPG-Bildschirm.

EPG-Springen

- 1 Drücken Sie ROT bei angezeigtem EPG-Bildschirm (Programmliste, Detailinformationen und Suchergebnisse).
- 2 Wählen Sie "Datum" (↑/↓).



- 3 Wählen Sie den anzusteuernden Tag (innerhalb einer Woche) (←/→).
- 4 Wählen Sie "Zeit" (↑/↓).
- 5 Wählen Sie die anzusteuernde Uhrzeit (0:00 morgens bis 23:00 abends) (←/→).
- 6 Wählen Sie "Springen" (↑/↓/←/→, dann ENTER).
Die Programmliste für den angewiesenen Zeitpunkt erscheint.

EPG-Suche

- 1 Drücken Sie GELB bei angezeigtem EPG-Bildschirm (Programmliste, Detailinformationen und Suchergebnisse).
- 2 Wählen Sie "Datum" (↑/↓).



- 3 Wählen Sie den Suchtag (innerhalb einer Woche) (←/→).
- 4 Wählen Sie "Zeit" (↑/↓).
- 5 Wählen Sie die Such-Uhrzeit (0:00 morgens bis 23:00 abends) (←/→).
- 6 Wählen Sie "Programm" (↑/↓).
- 7 Wählen Sie zwischen "Alles" oder "Favoriten" (←/→).
- 8 Wählen Sie "Sparte" (↑/↓, dann ENTER).
- 9 Wählen Sie die Sparte(n) für die Suche (↑/↓/←/→, dann ENTER). Erneutes Drücken von ENTER löscht die gewählte Sparte aus der Suchliste.
- 10 Wählen Sie "OK" (↑/↓/←/→, dann ENTER).
- 11 Wählen Sie "Suche" (↑/↓/←/→, dann ENTER).
Die von Ihnen angewiesene EPG-Suche startet.

Kapitel 11

Praktische Einstellmöglichkeiten

Umschalten der vertikalen Ansteuerungsfrequenz

Die vertikale Ansteuerungsfrequenz für Schirmanzeige kann zwischen 75 Hz und 100 Hz umgeschaltet werden. Wählen Sie die Ansteuerungsfrequenz, die für die Sendesignale in Ihrem Empfangsgebiet am besten geeignet ist.

- 1 Drücken Sie **HOME MENU**.
- 2 Wählen Sie "Weiterführende Einstellungen" (↑/↓, dann ENTER).
- 3 Wählen Sie "Aktivierungsmodus" (↑/↓, dann ENTER).
- 4 Wählen Sie "75 Hz" oder "100 Hz" (↑/↓, dann ENTER).

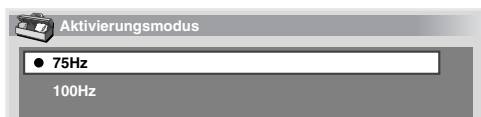

- 5 Drücken Sie **HOME MENU**, um das Menü zu verlassen.

Hinweis

- Diese Einstellung kann für jede Eingangsquelle separat vorgenommen werden.
- Bei Zuführung von 480i, 480p, 1080i@60 Hz, 720p@60 Hz oder 1080p@24 Hz Signalen kann diese Einstellung nicht durchgeführt werden.
- Bei Wahl von "Auto" für "Seitenmaske" (Seite 47) hat die Einstellung für "Aktivierungsmodus" keine Wirkung.

Einstellen der Bildposition

Diese Einstellung dient zum Verschieben der horizontalen und vertikalen Lage des Bilds auf dem Plasma-Fernseher.

- 1 Drücken Sie **HOME MENU**.
- 2 Wählen Sie "Weiterführende Einstellungen" (↑/↓, dann ENTER).
- 3 Wählen Sie "Position" (↑/↓, dann ENTER).
- 4 Wählen Sie "H/V-Positionseinstellung" (↑/↓, dann ENTER).

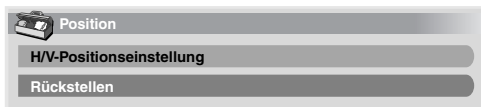

- 5 Stellen Sie die vertikale (↑/↓) und die horizontale (←/→) Bildlage ein.
- 6 Drücken Sie **HOME MENU**, um das Menü zu verlassen.

Hinweis

- Zum Zurückstellen aller Einstellungen auf die Werksvorgaben wählen Sie in Schritt 4 mit ↑/↓ "Rückstellen", und drücken Sie dann **ENTER**. Es erscheint ein Bestätigungsfenster. Wählen Sie "Ja" mit ←/→, und drücken Sie dann **ENTER**.
- Einstellungen werden getrennt für jede Eingangsquelle gespeichert.
- Je nach angezeigtem Video lässt sich die Bildposition unter Umständen nicht ändern, auch nicht durch Einstellung.

Wählen eines Eingangssignaltyps

Nachdem an INPUT 1, INPUT 2 oder INPUT 3 Anschlüsse vorgenommen worden sind, geben Sie den Typ der Videosignale an, die von den angeschlossenen Geräten zu erwarten sind. Bezüglich Signaltypen siehe Bedienungsanleitung für das entsprechende angeschlossene Gerät.

Bevor Sie das Menü abrufen, drücken Sie **INPUT 1**, **INPUT 2** oder **INPUT 3** an der Fernbedienung oder **INPUT** am Plasma-Fernseher, um eine Eingangsprogrammquelle zu wählen.

- 1 Drücken Sie **HOME MENU**.
- 2 Wählen Sie "Weiterführende Einstellungen" (↑/↓, dann ENTER).
- 3 Wählen Sie "Eingangswahl" (↑/↓, dann ENTER).
- 4 Wählen Sie den Signaltyp (↑/↓, dann ENTER).



- Für EINGANG 1 können Sie "Video" oder "RGB" wählen.
 - Für EINGANG 2 können Sie "Video", "S-Video" oder "KOMponenten" wählen.
 - Für EINGANG 3 können Sie "Video", "S-Video" oder "RGB" wählen.
- 5 Drücken Sie **HOME MENU**, um das Menü zu verlassen.

Hinweis

- Wenn kein Bild erscheint oder die Bildfarben nicht stimmen, geben Sie einen anderen Videosignaltyp vor.
- Bezüglich der anzugebenden Signaltypen siehe Bedienungsanleitung für das entsprechende angeschlossene Gerät.

TV-System-Einstellung

Wenn das Bild nicht klar herauskommt, wählen Sie ein anderes TV-System (z.B. PAL, NTSC).

- 1 Drücken Sie **HOME MENU**.
- 2 Wählen Sie "Weiterführende Einstellungen" (↑/↓, dann ENTER).
- 3 Wählen Sie "TV-System" (↑/↓, dann ENTER).
- 4 Wählen Sie das Videosignalsystem (↑/↓, dann ENTER).



- Wählen Sie unter "Auto", "PAL", "SECAM", "NTSC" und "4.43NTSC".
- Bei Wahl von "Auto" werden Eingangssignale automatisch erkannt.

5 Drücken Sie HOME MENU, um das Menü zu verlassen.

Hinweis

- Die Werksvorgabe ist "Auto".
- Das TV-System muss für INPUT 1 bis 4 einzeln eingestellt werden.
- Bezüglich Einstellung des TV-Systems siehe Schritte 11 und 12 unter *Manuelles Programmieren von Analog-Fernsekanälen* auf Seite 25.

Manuelles Wählen einer Bildschirmgröße

Drücken Sie , um zwischen den Bildschirmgrößenoptionen für den Typ der momentan empfangenen Videosignale umzuschalten.

Mit jedem Druck auf  wird die Einstellung umgeschaltet.

Die verfügbaren Bildschirmgrößen hängen vom Eingangssignaltyp ab.

Wichtig

- Wenn in einem Modus wie "4:3", "VOLL 14:9" und "KINO 14:9" Bilder mit schwarzen Streifen an beiden Seiten oder an der Ober- sowie Unterseite des Bildschirms fortwährend über längere Zeit bzw. für kürzere Zeit über mehrere Tage angezeigt werden, können Nachbilder auftreten. Sofern keine Urheberrechte verletzt werden, empfiehlt es sich, den ganzen Bildschirm zur Bildwiedergabe zu nutzen.

Gegenstand	Beschreibung
4:3	Für Standard-4:3-Bild. An jeder Seite erscheint eine Maske.
VOLL 14:9	Für 14:9 komprimiertes Bild. An jeder Seite erscheint eine dünne Maske.
KINO 14:9	Für 14:9 Letter Box-Bild. Eine dünne Maske erscheint an jeder Seite, und bei gewissen Programmen können auch Balken am oberen und unteren Rand auftreten.
BREITBILD	In diesem Modus wird das Bild zunehmend zu jeder Seite des Bildschirms gestreckt.
VOLL	Für 16:9 komprimiertes Bild.
ZOOM	Für 16:9 Letter Box-Bild. Bei gewissen Programmen können Balken am oberen und unteren Rand auftreten.
KINO	Für 14:9 Letter Box-Bild. Bei gewissen Programmen können Balken am oberen und unteren Rand auftreten.

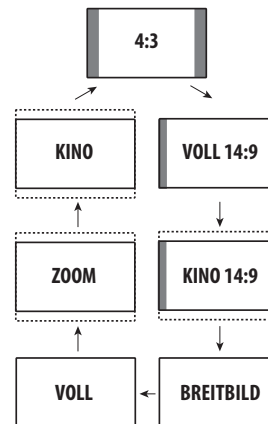



Hinweis

- Während der Wiedergabe eines High Definition-Programms kann durch Drücken von  zwischen VOLL, BREITBILD, 4:3 und ZOOM umgeschaltet werden.
- Manche HD-Programme zeigen 4:3-Inhalt mit Seitenmasken an. Dies kann ungleichmäßigen Verschleiß zur Folge haben. Nach der Betrachtung sollte ein den ganzen Bildschirm ausfüllendes Video-Programm wiedergegeben werden.

Automatisches Wählen einer Bildschirmgröße

Der Plasma-Fernseher wählt automatisch eine geeignete Bildschirmgröße, wenn in den empfangenen Videosignalen WSS-Informationen enthalten sind, die das Seitenverhältnis des Bildes angeben (Wide Screen Signalling), oder wenn die Videosignale von angeschlossener HDMI-Ausrüstung erhalten werden (siehe Seite 51). Um diese Funktion zu aktivieren, gehen Sie wie folgt vor.

- 1 Drücken Sie HOME MENU.
- 2 Wählen Sie "Weiterführende Einstellungen" (, dann ENTER).
- 3 Wählen Sie "Auto-Größe" (, dann ENTER).
- 4 Wählen Sie "Ein" (, dann ENTER).



Gegenstand	Beschreibung
Aus (Werksvorgabe)	Deaktiviert die Funktion Auto-Größe.
Ein	Aktiviert die Funktion Auto-Größe.

5 Drücken Sie HOME MENU, um das Menü zu verlassen.

Hinweis

- Wenn das Bildschirmformat automatisch nicht korrekt gewählt wird, stellen Sie es manuell auf ein geeignetes Format um.

- Wenn das Videosignal keine Information über das Bildseitenverhältnis enthält, ist diese Funktion wirkungslos, auch wenn "Ein" gewählt worden ist.

Wählen einer Bildschirmgröße für 4:3-Bildseitensignale

Geben Sie bei Empfang von 4:3-Bildseitensignalen und aktivierter Funktion Auto-Größe an, ob der Plasma-Fernseher den 4:3-Modus oder den BREIT-Modus wählen soll.

- 1 Drücken Sie HOME MENU.
- 2 Wählen Sie "Weiterführende Einstellungen" (↑/↓, dann ENTER).
- 3 Wählen Sie "4:3-Modus" (↑/↓, dann ENTER).
- 4 Wählen Sie "BREITBILD" oder "4:3" (↑/↓, dann ENTER).



Gegenstand	Beschreibung
BREITBILD (Werksvorgabe)	Breitbild ohne Seitenmasken.
4:3	Behält das 4:3-Bildseitenverhältnis bei und liefert Seitenmasken.



- 5 Drücken Sie HOME MENU, um das Menü zu verlassen.

Ändern der Helligkeit an beiden Bildschirmseiten (Seitenmaske)

Bei den Bildschirmformaten 4:3, VOLL 14:9 und KINO 14:9 kann die Helligkeit der grauen Seitenmasken an den beiden Bildschirmseiten geändert werden.



Wichtig

- Bei Einstellung "Auto" wird die Helligkeit der Seitenmasken der Helligkeit des Bildschirms entsprechend geregelt, wodurch Einbrennen vorgebeugt werden kann.

- 1 Drücken Sie HOME MENU.
- 2 Wählen Sie "Weiterführende Einstellungen" (↑/↓, dann ENTER).
- 3 Wählen Sie "Seitenmaske" (↑/↓, dann ENTER).
- 4 Wählen Sie den gewünschten Parameter (↑/↓, dann ENTER).



Gegenstand	Beschreibung
Fest (Werksvorgabe)	Stellt stets dieselbe Helligkeit für die grauen Seitenmasken ein.
Auto	Stellt die Helligkeit der grauen Seitenmasken gemäß Helligkeit des Bilds ein.

- 5 Drücken Sie HOME MENU, um das Menü zu verlassen.



Hinweis

- Bei Wahl von "Auto" hat die Einstellung für "Aktivierungsmodus" keine Wirkung (siehe Umschalten der vertikalen Ansteuerungsfrequenz auf Seite 45).

Timer

Bei Ablauf der vorgewählten Zeit schaltet der Timer das System automatisch in den Standby-Modus.

- 1 Drücken Sie HOME MENU.
- 2 Wählen Sie "Timer" (↑/↓, dann ENTER).
- 3 Wählen Sie die gewünschte Zeit (↑/↓, dann ENTER). Wählen Sie unter "Aus" (Abbrechen), "30 Min", "60 Min", "90 Min" und "120 Min".
- 4 Drücken Sie HOME MENU, um das Menü zu verlassen.



Hinweis

- Fünf Minuten vor Ablauf der gewählten Zeit wird die Restzeit jede Minute angezeigt.
- Zum Kontrollieren der Restzeit führen Sie die Schritte 1 und 2 durch. Nach der Zeitprüfung drücken Sie HOME MENU, um die vorige Anzeige wiederherzustellen.

Verwendung eines Passworts

Der Plasma-Fernseher besitzt eine Kanalsperr- und eine Kindersicherungsfunktion, mit denen Sie verhindern können, dass sich Kinder ungeeignete Programme ansehen können. Um Programme anzusehen, die durch die Funktion "Sperrern" blockiert sind, muss ein Passwort eingegeben werden. Die Werksvorgabe für das Passwort ist "1234". Das Passwort kann wunschgemäß geändert werden.

Um die Funktionen "Autoinstallation", "Analog TV Konfigurieren", "DTV-Konfigurierung" oder "Passwort" über das Home-Menü verwenden zu können, muss das Passwort eingegeben werden. Hierdurch wird einer Änderung der Einstellungen durch unbefugte Personen vorgebeugt.

Eingeben eines Passworts

Nach Wahl eines mit Kanalsperre oder Kindersicherung geschützten Kanals und vor der Verwendung gewisser Menüfunktionen muss das Passwort eingegeben werden.

- Geben Sie Ihr vierstelliges Passwort mit den Tasten 0 bis 9 ein.



Hinweis

- Wenn dreimal ein falsches Passwort eingegeben wird, erscheint "Ungültiges Passwort.", und das Menü wird geschlossen. Um die Passwort-Eingabeanzeige zur Entsicherung des Passworts wieder abzurufen, wählen Sie den gesperrten Kanal oder öffnen Sie das Menü erneut.
- Wenn die Anzeige zur Passworteingabe vorzeitig erlischt, kann sie durch Drücken von **ENTER** wieder abgerufen werden.

Ändern des Passworts

Um das Passwort zu ändern, gehen Sie wie nachfolgend beschrieben vor.

- 1 Drücken Sie **HOME MENU**.
- 2 Wählen Sie "Grundeinstellungen" (↑/↓, dann **ENTER**).
- 3 Wählen Sie "Passwort" (↑/↓, dann **ENTER**).
Die Passwort-Eingabeanzeige erscheint. Geben Sie das aktuelle vierstellige Passwort mit den Tasten **0** bis **9** ein.
- 4 Wählen Sie "Passwort ändern" (↑/↓, dann **ENTER**).
- 5 Geben Sie ein neues vierstelliges Passwort mit den Tasten **0** bis **9** ein.



- 6 Geben Sie dasselbe Passwort, das Sie in Schritt 5 eingegeben haben, noch einmal ein.

- Wenn ein abweichendes Passwort eingegeben wird, erfolgt Rückschaltung auf Schritt **5**, sodass das Passwort von Anfang an neu eingegeben werden kann.
- Sie haben maximal drei Versuche, um das neue Passwort zu bestätigen, bevor die Bildschirmanzeige Passwort ändern automatisch verlassen wird.

- 7 Drücken Sie **HOME MENU**, um das Menü zu verlassen.

Hinweis

- Notieren Sie das neu eingestellte Passwort und bewahren Sie die Notiz griffbereit auf.

Rückstellen des Passworts

- 1 Drücken Sie **HOME MENU**.
- 2 Wählen Sie "Grundeinstellungen" (↑/↓, dann **ENTER**).
- 3 Wählen Sie "Passwort" (↑/↓, dann **ENTER**).
Die Passwort-Eingabeanzeige erscheint. Geben Sie Ihr vierstelliges Passwort mit den Tasten **0** bis **9** ein.
- 4 Wählen Sie "Rückstellen" (↑/↓, dann **ENTER**).
- 5 Wählen Sie "Ja" (←/→, dann **ENTER**).
- 6 Drücken Sie **HOME MENU**, um das Menü zu verlassen.

Hinweis

- Durch das obige Verfahren wird das Passwort auf die Werksvorgabe (1 2 3 4) rückgestellt.

Deaktivieren des Passworts

Um die Schutzfunktion, die eine Passworteingabe verlangt, zu deaktivieren, gehen Sie wie folgt vor.

- 1 Drücken Sie **HOME MENU**.
- 2 Wählen Sie "Grundeinstellungen" (↑/↓, dann **ENTER**).
- 3 Wählen Sie "Passwort" (↑/↓, dann **ENTER**).
Die Passwort-Eingabeanzeige erscheint. Geben Sie Ihr vierstelliges Passwort mit den Tasten **0** bis **9** ein.
- 4 Wählen Sie "Passwort-Einstellung" (↑/↓, dann **ENTER**).
- 5 Wählen Sie "Deaktiviert" (↑/↓, dann **ENTER**).
- 6 Drücken Sie **HOME MENU**, um das Menü zu verlassen.

Hinweis

- Durch das obige Verfahren wird das Passwort auf die Werksvorgabe (1 2 3 4) rückgestellt.
- Nachdem die Passwortfunktion deaktiviert worden ist, können die Kindersicherungseinstellungen nicht geändert werden (siehe *Einstellen der Kindersicherung* auf Seite 26).
- Nachdem die Passwortfunktion deaktiviert worden ist, kann das Passwort nicht geändert oder rückgesetzt werden.
- Wenn Sie die Passwortfunktion nach Deaktivierung wieder aktivieren, wird die Werksvorgabe für das Passwort (1 2 3 4) wieder hergestellt.

Wir empfehlen, dass Sie Ihr Passwort eintragen, sodass es stets in Erinnerung bleibt.

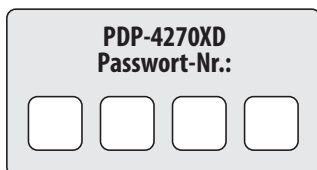
**Wenn das Passwort nicht mehr verfügbar ist**

Wenn die Meldung "Ihr Passwort eingeben." erscheint, drücken Sie die Taste **ENTER** an der Fernbedienung und halten Sie diese mindestens 3 Sekunden lang gedrückt. Das Passwort wird auf "1234" rückgesetzt.

Bitte beachten Sie, dass das Passwort bei Anzeige des Fensters DTV-Konfigurierung nicht rückgesetzt werden kann.

Kapitel 12

Verwendung mit anderen Geräten

Der Plasma-Fernseher ist geeignet für den Anschluss einer breiten Palette an externen Geräten wie Decoder, Videorecorder, DVD-Spieler, Spielekonsolen und Camcorder.

Zum Betrachten des Bilds einer externen Signalquelle wählen Sie mit den Tasten **INPUT** an der Fernbedienung (siehe *Fernbedienung* auf Seite 14) oder der Taste **INPUT** am Plasma-Fernseher den entsprechenden Eingang.

Vorsicht

- Zum Schutz der gesamten Anlage ist der Plasma-Fernseher stets vom Netz zu trennen, bevor Sie einen Decoder, Videorecorder, DVD-Spieler, Camcorder, eine Spielekonsole oder ein anderes externes Gerät anschließen.

Hinweis

- Machen Sie sich vor Ausführung der Anschlüsse bitte mit der Bedienungsanleitung der entsprechenden Geräte (DVD-Spieler usw.) vertraut.
- Die in den Abbildungen gezeigten Verbindungskabel sind jederzeit im Handel erhältlich und gehören nicht zum Lieferumfang dieses Produkts, sofern nicht andersweitig angegeben.

Anschließen eines DVD-Spielers

Zum Anschluss eines DVD-Spielers oder anderen Audio/Video-Geräts verwenden Sie INPUT 2.

Bei Gebrauch eines Komponenten-Videokabels wählen Sie "KOMponenten" im Menü "Eingangswahl" (siehe *Wählen eines Eingangssignaltyps* auf Seite 45). In diesem Fall führt das SCART-Kabel das Audiosignal.

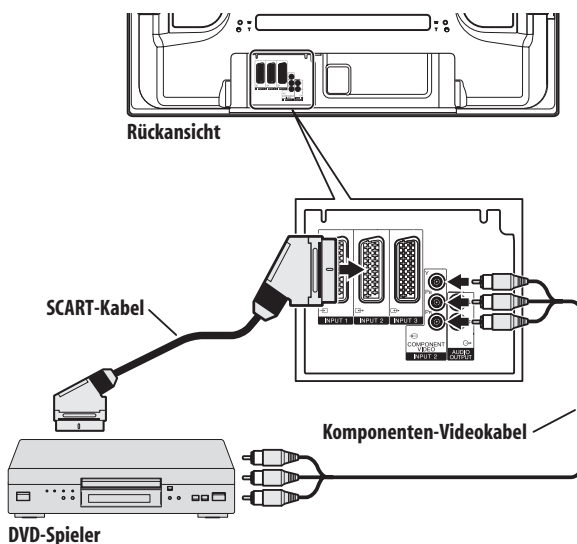

DVD-Wiedergabe

Für Wiedergabe eines DVD-Bilds drücken Sie **INPUT 2** an der Fernbedienung oder **INPUT** am Plasma-Fernseher, um INPUT2 zu wählen.

Hinweis

- Wenn das DVD-Bild nicht klar wiedergegeben wird, müssen Sie unter Umständen die Einstellung des Eingangssignaltyps über das Menü ändern (siehe Seite 45).
- Näheres zum Signaltyp des DVD-Spielers finden Sie in der dazugehörigen Bedienungsanleitung.

Anschließen eines Decoders

Zum Anschließen eines Decoders oder anderen Audio/Video-Geräts verwenden Sie den Anschluss INPUT 1.

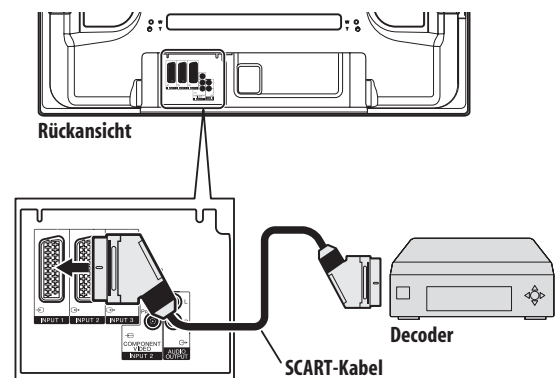

Anzeigen eines Decoder-Bilds

Drücken Sie die Tasten **0** bis **9** oder **P+/P-**, um ein für Decoder-Einstellung bestimmtes Programm zu wählen (Seite 27).

Drücken Sie **INPUT 1** an der Fernbedienung oder **INPUT** am Plasma-Fernseher, um INPUT 1 zu wählen.

Hinweis

- Verwenden Sie zum Anschluss eines Decoders unbedingt INPUT 1.
- Wenn das Decoder-Bild nicht klar wiedergegeben wird, müssen Sie unter Umständen die Einstellung des Eingangssignaltyps über das Menü ändern (siehe Seite 45).
- Näheres zum Signaltyp des Decoders finden Sie in der dazugehörigen Bedienungsanleitung.

Anschließen eines Videorecorders

Zum Anschließen eines Videorecorders oder anderen Audio/Video-Geräts verwenden Sie den Anschluss INPUT 2.

Wenn Ihr Videorecorder fortgeschrittene "AV-Link"-Systeme (siehe Seite 52) für TV-VCR-Verbundbetrieb unterstützt, können Sie den Videorecorder über ein voll verdrahtetes 21-Stift-SCART-Kabel an INPUT 2 oder 3 am Plasma-Fernseher anschließen.

Erweiterte AV-Link-Systeme

Die Tunerdaten können vom Fernseher direkt in den Videorecorder gespeist werden (Download von Voreinstellungen).

Während der Betrachtung von Fernsehprogrammen kann das Programm mit einem einzigen Druck auf die Recorder Aufnahme- und Wiedergabe-Taste aufgezeichnet werden. (WYSIWYR*)

*Genauer entnehmen Sie bitte der Bedienungsanleitung des Videorecorders; manche Recorder besitzen z.B. eine Taste speziell für WYSIWYR.

Auf Drücken der Wiedergabe-Taste am Videorecorder schaltet sich das System automatisch vom Standby-Modus in den betriebsbereiten Modus und gibt das Recorder-Bild wieder.

Erweiterte "AV-Link"-Systeme für TV-VCR-Verbundbetrieb sind mit manchen externen Quellen unter Umständen nicht kompatibel.

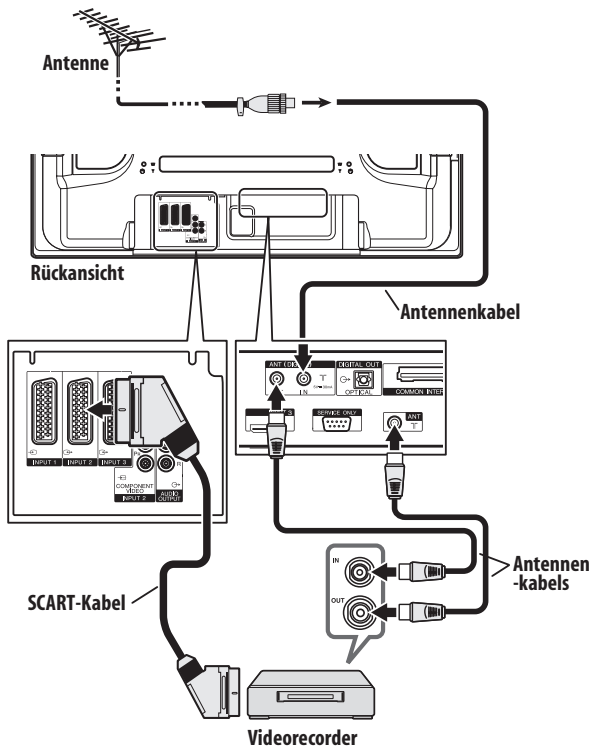

VCR-Wiedergabe

Für Wiedergabe eines VCR-Bilds drücken Sie **INPUT 2** an der Fernbedienung oder **INPUT** am Plasma-Fernseher, um INPUT 2 zu wählen.

Hinweis

- Wenn das VCR-Bild nicht klar wiedergegeben wird, müssen Sie unter Umständen die Einstellung des Eingangssignaltyps über das Menü ändern (siehe Seite 45).
- Verbinden Sie externe Geräte nur mit Anschlüssen, die auch tatsächlich verwendet werden.
- Näheres zum Signaltyp des Videorecorders finden Sie in der dazugehörigen Bedienungsanleitung.

Anschließen einer Spielekonsole oder eines Camcorders

Zum Anschluss einer Spielekonsole, eines Camcorders oder eines anderen Audio/Video-Geräts verwenden Sie **INPUT 4**.

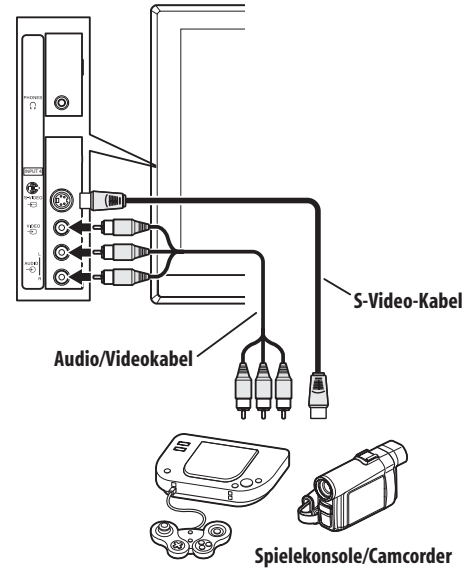

Wiedergeben des Spielekonsolen- oder Camcorderbilds

Für Wiedergabe von einer Spielekonsole oder einem Camcorder drücken Sie **INPUT 4** an der Fernbedienung oder **INPUT** am Plasma-Fernseher, um INPUT 4 zu wählen.

Hinweis

- Der Kabelanschluss an INPUT 4 wird der Reihe nach geprüft auf: 1) S-Video, 2) Video.
- Verbinden Sie externe Geräte nur mit Anschlüssen, die auch tatsächlich verwendet werden.

Anschluss eines Verstärkers/AV-Receiver

Durch den Anschluss eines Verstärkers oder AV-Receiver an den Plasma-Fernseher können Sie die Klangwiedergabe in neue Dimensionen führen.

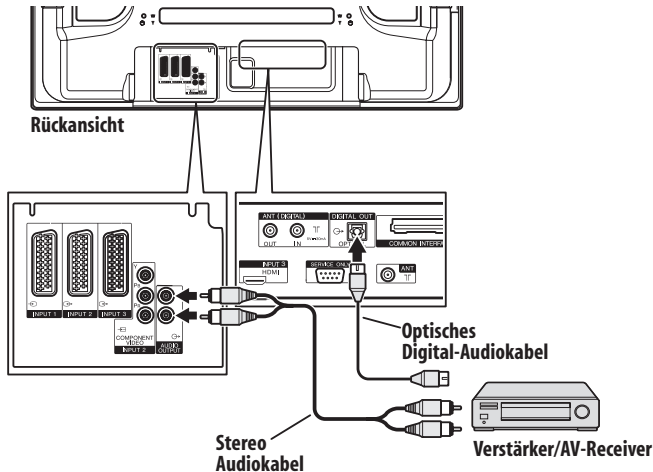

Hinweis

- Einzelheiten entnehmen Sie bitte der Bedienungsanleitung für das anzuschließende Audio-Gerät.
- Mit der momentanen Bildwiedergabe synchronisierte Audiosignale werden stets zu den Anschlüssen AUDIO OUTPUT ausgegeben.
- Im DTV-Modus erfolgt keine Ausgabe bei Signalen, die kopiergeschützt sind.

Verwendung des HDMI-Eingangs

Zu INPUT 3 gehört ein HDMI-Anschluss, dem digitale Video- und Audiosignale zugeführt werden können. Zur Verwendung aktivieren Sie den HDMI-Anschluss und geben die Typen der Audio- und Videosignale an, die von der angeschlossenen Ausrüstung zu erwarten sind. Bezüglich Signaltypen siehe Bedienungsanleitung für das entsprechende angeschlossene Gerät.

Bevor Sie das Menü aufrufen, drücken Sie **INPUT 3** an der Fernbedienung oder **INPUT** am Plasma-Fernseher, um INPUT 3 zu wählen.

Eingangssignaltabelle

1920 x 1080i@50 Hz
720 x 576p@50 Hz
1280 x 720p@50 Hz
720(1440) x 576i@50 Hz
1920 x 1080i@59,94 Hz/60 Hz
720 x 480p@59,94 Hz/60 Hz
1280 x 720p@59,94 Hz/60 Hz
720 (1440) x 480i@59,94 Hz/60 Hz
1920 x 1080p@24 Hz

Das System bietet die folgende Audio-Unterstützung:

- Linear-PCM (STEREO 2-K)
- Abtastfrequenz: 32 kHz, 44,1 kHz, 48 kHz

Hinweis

- PC-Signale sind mit dem HDMI-Anschluss nicht kompatibel.
- Je nach angeschlossenem Gerät kann es etwas dauern, bis das Bild erscheint.

Anschließen von HDMI-Ausrüstung

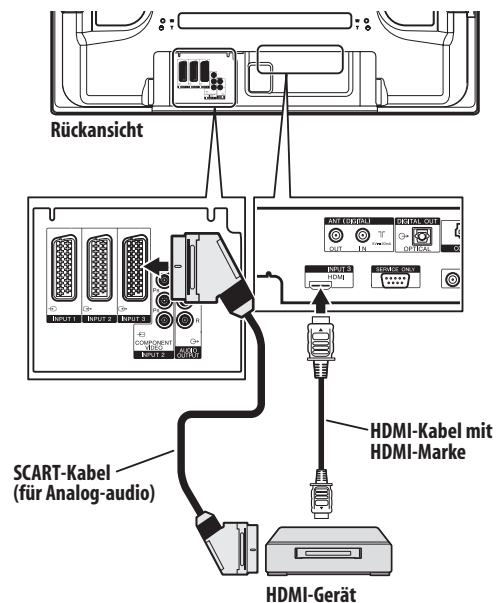

Aktivieren des HDMI-Anchlusses

- 1 Drücken Sie **HOME MENU**.
- 2 Wählen Sie **"Weiterführende Einstellungen"** (↑/↓, dann ENTER).
- 3 Wählen Sie **"HDMI Einstellungen"** (↑/↓, dann ENTER).
- 4 Wählen Sie **"Einstellungen"** (↑/↓, dann ENTER).
- 5 Wählen Sie **"Aktiviert"** (↑/↓, dann ENTER).

Gegenstand	Beschreibung
Deaktiviert (Werksvorgabe)	Deaktiviert den HDMI-Anschluss.
Aktiviert	Aktiviert den HDMI-Anschluss.

- 6 Drücken Sie **HOME MENU**, um das Menü zu verlassen.

Angaben des Typs der digitalen Videosignale:

- 1 Wiederholen Sie die Schritte 1 bis 3 für **"Aktivieren des HDMI-Anchlusses"**.
- 2 Wählen Sie **"Video"** (↑/↓, dann ENTER).

3 Wählen Sie den Digital-Video-Signaltyp (↑/↓, dann ENTER).

- Wenn Sie "Auto" gewählt haben, versucht das System bei Empfang digitaler Videosignale deren Typ zu identifizieren.

Gegenstand	Beschreibung
Auto (Werksvorgabe)	Identifiziert zugeführte digitale Videosignale automatisch.
Farbe 1	Digitale Komponenten-Videosignale (4:2:2) gesperrt
Farbe 2	Digitale Komponenten-Videosignale (4:4:4) gesperrt
Farbe 3	Digitale RGB-Signale gesperrt

4 Drücken Sie HOME MENU, um das Menü zu verlassen.

Hinweis

- Wenn Sie einen anderen Parameter als "Auto" wählen, nehmen Sie eine Einstellung vor, die zu einer natürlichen Farbe führt.
- Falls kein Bild erscheint, geben Sie einen anderen Digital-Video-Signaltyp an.
- Bezüglich der anzugebenden digitalen Signaltypen siehe Bedienungsanleitung für das entsprechende angeschlossene Gerät.

Angeben des Typs der Audiosignale:

1 Wiederholen Sie die Schritte 1 bis 3 für "Aktivieren des HDMI-Anschlusses".

2 Wählen Sie "Ton" (↑/↓, dann ENTER).

3 Wählen Sie den Audio-Signaltyp (↑/↓, dann ENTER).

- Wenn Sie "Auto" gewählt haben, versucht das System bei Empfang von Audiosignalen deren Typ zu identifizieren.

Gegenstand	Beschreibung
Auto (Werksvorgabe)	Identifiziert die Eingangssignale automatisch.
Digital	Akzeptiert digitale Audiosignale.
Analog	Akzeptiert analoge Audiosignale.

4 Drücken Sie HOME MENU, um das Menü zu verlassen.

Hinweis

- Wenn kein Ton ausgegeben wird, geben Sie einen anderen Audiosignaltyp an.
- Näheres zum anzugebenden Audiosignaltyp siehe Bedienungsanleitung des angeschlossenen Geräts.
- Je nach anzuschließendem Gerät können zusätzlich auch analoge Audiokabel erforderlich sein.

Gebrauch von i/o link.A

Der Plasma-Fernseher ist mit drei charakteristischen i/o link.A-Funktionen zur Verbindung mit anderen Audio/Video-Signalquellen ausgestattet.

Direkter Wiedergabestart

Wenn sich der Plasma-Fernseher im Standby-Modus befindet, schaltet er sich automatisch ein und gibt das Bild der Audio/Video-Signalquelle (z.B. Videorecorder oder DVD-Spieler) wieder.

WYSIWYR (What You See Is What You Record = Sie nehmen das auf, was Sie sehen)

Wenn die Fernbedienung des angeschlossenen Videorecorders eine WYSIWYR-Taste besitzt, startet die Aufnahme automatisch auf Drücken dieser Taste.

Download der Voreinstellungen

Die vom Tuner des Plasma-Fernsehers voreingestellten Kanaldaten können über INPUT 2 oder 3 automatisch an den Tuner des angeschlossenen Audio/Video-Geräts (z.B. Videorecorder) übertragen werden.

Wahl des SCART-Anschlusses für Verwendung mit i/o link.A

Die Eingänge 2 und 3 des Plasma-Fernsehers stehen für Verwendung mit i/o link.A zur Verfügung. Wählen Sie den zu verwendenden Eingang.

1 Drücken Sie HOME MENU.

2 Wählen Sie "Grundeinstellungen" (↑/↓, dann ENTER).

3 Wählen Sie "i/o link.A" (↑/↓, dann ENTER).

4 Wählen Sie eine Einstellung (↑/↓, dann ENTER).

Gegenstand	Beschreibung
EINGANG 2 (Werksvorgabe)	INPUT 2 ist für i/o link.A verfügbar.
EINGANG 3	INPUT 3 ist für i/o link.A verfügbar.

Hinweis

- i/o link.A funktioniert nur, wenn das Audio/Video-Gerät über ein voll verdrahtetes 21-poliges SCART-Kabel an INPUT 2 oder 3 des Plasma-Fernsehers angeschlossen ist.
- Genaueres entnehmen Sie bitte der Bedienungsanleitung des jeweiligen externen Geräts.
- Wenn ein SCART-Kabel an INPUT 3 angeschlossen und i/o link.A aktiviert ist, werden Eingangssignale (außer Komponentensignalen) automatisch erkannt und wiedergegeben. Wenn i/o link.A deaktiviert worden ist, wird stets Video für andere Signale als RGB gewählt, da das System nicht zwischen RGB, Y/C (S-Video) und CVBS (Video) unterscheiden kann; Empfang von Y/C (S-Video)-Signalen führt zum Beispiel zu monochromer Anzeige.

Verwendung der SCART-Ausgabefunktion

Diese Funktion ermöglicht es Ihnen, DTV-Programme mit einem angeschlossenen Videorecorder oder einer anderen Aufnahmeausrüstung aufzuzeichnen, während Sie den Plasma-Fernseher wie gewohnt einsetzen können. Wenn Sie einen DVD/HDD-Recorder (DVR) angeschlossen haben, können Sie dank dieser Funktion auch problemlos zeitverschobene Wiedergabe genießen.

Die Abbildung unten zeigt den Plasma-Fernseher in Kombination mit einem Pioneer DVR-540H als Beispiel.

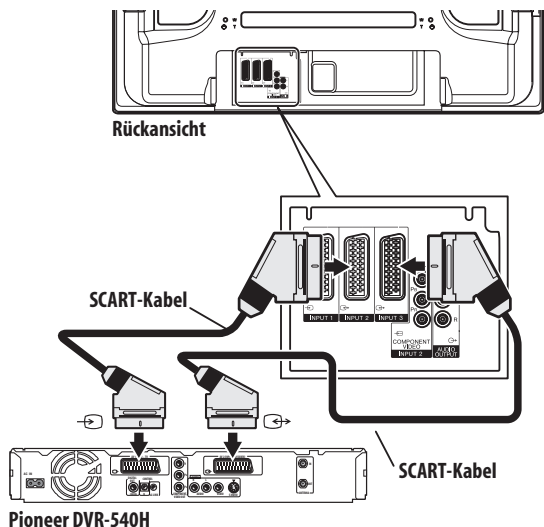

Außer den obigen Anschlüssen müssen die folgenden Schritte durchgeführt werden:

Lesen Sie bitte unter "Schalten des SCART-Ausgangs" nach, und wählen Sie "Verbund. m DTV" für "SCART-Ausgabe" im Konfigurationsmenü.

Am DVD/HDD-Recorder wählen Sie die Video/Audio-Eingangsquelle, die dem externen Eingangsanschluss entspricht, mit dem der Plasma-Fernseher verbunden ist. Genaueres hierzu lesen Sie bitte in der Bedienungsanleitung des Recorders nach.

Wählen Sie die Eingangsquelle am Plasma-Fernseher nach dem Anschluss, der mit dem Ausgang des DVD/HDD-Recorders verbunden ist; im obigen Anschlussbeispiel wird INPUT 2 gewählt.

Wenn Sie mit den obigen Anschlüssen und Einstellungen fertig sind, können Sie zeitverschobene Wiedergabe mit dem DVD/HDD-Recorder durchführen.

Hinweis

- Zeitverschobene Wiedergabe ist nicht mit allen DVD/HDD-Recordern möglich. Lesen Sie bitte hierzu in der Bedienungsanleitung des Recorders nach.
- Genaueres zum Anschluss und zu den Einstellverfahren lesen Sie bitte in der Bedienungsanleitung Ihres Recorders nach.

Schalten des SCART-Ausgangs

Die von INPUT 2 und INPUT 3 ausgegebenen Video- und Audiosignale sind mit den für die momentane Bildanzeige verwendeten identisch. Sie können die Einstellung jedoch so ändern, dass stets DTV-Signale ungeachtet der momentanen Bildanzeige ausgegeben werden.

- 1 Drücken Sie HOME MENU.
- 2 Wählen Sie "Grundeinstellungen" (↑/↓, dann ENTER).
- 3 Wählen Sie "SCART-Ausgabe" (↑/↓, dann ENTER).
- 4 Wählen Sie den gewünschten Parameter (↑/↓, dann ENTER).

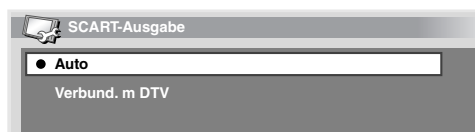

Gegenstand	Beschreibung
Auto (Werksvorgabe)	Gibt Audio- und Videosignale von der gewählten Eingangsquelle aus.
Verbund. m DTV	Gibt stets DTV-Signale aus

- 5 Drücken Sie HOME MENU, um das Menü zu verlassen.

Hinweis

Die folgenden Abläufe erhalten Vorrang gegenüber der obigen Einstellung:

- Voreinstellung eines DTV-Programms für Aufnahme
- Ausführung von WYSIWYR (siehe WYSIWYR (*What You See Is What You Record* = Sie nehmen das auf, was Sie sehen) auf Seite 52)

Kapitel 13

Verwendung von Videotext

Videotext-Funktionen

Was ist Videotext?

Videotext bezeichnet von den Sendeanstalten zur Information und Unterhaltung ausgestrahlte Textdaten, die mit entsprechend ausgestatteten Fernsehgeräten empfangbar sind. Der Plasma-Fernseher empfängt Videotext von Fernsehsendern und decodiert die Daten für die Betrachtung in Form grafischer Seiten. Zum Videotext-Angebot zählen u.a. Nachrichten, Wetterberichte, Sport- und Börsennachrichten sowie Programmvorschauen.

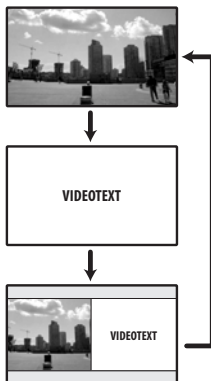

 **Wichtig**

- Die Anzeige von Videotextseiten über längere Zeit, bzw. für kürzere Zeit auf täglicher Basis, kann zu Nachbildern führen.



Grundlegender Videotext-Betrieb

Ein- und Ausschalten von Videotext

- Wählen Sie einen Fernsehkanal oder eine externe Eingangsquelle mit einem Videotext-Programm.
- Drücken Sie , um den Videotext anzuzeigen (ganzer Bildschirm).
- Drücken Sie  erneut, um den Videotext auf dem rechten und das normale Bild auf dem linken Bildschirm anzuzeigen.
 - Mit jedem Druck auf , wird der Bildschirm wie links gezeigt umgeschaltet.
 - Wenn Sie ein Programm ohne Videotextsignal gewählt haben, wird "Videotext kann nicht angezeigt werden." angezeigt.

Wählen und Steuern von Videotextseiten

Mit den folgenden Tasten an der Fernbedienung können Sie Videotextseiten wählen und steuern.

Farbe (Rot/Grün/Gelb/Blau):

Sie können eine Gruppe oder einen Block von Seiten, die in farbigen Klammern an der Unterseite des Bildschirms angezeigt sind, wählen, indem Sie die entsprechende Farbe (Rot/Grün/Gelb/Blau) an der Fernbedienung drücken.

0 bis 9:

Direkte Auswahl einer Seite zwischen 100 und 899 mithilfe von 0 bis 9.

 

Zur Wahl der nächsten oder vorigen Seite.



Mit jedem Druck auf , wird das Videotextbild wie unten gezeigt umgeschaltet.



Zum Anzeigen ausgeblendeter Informationen wie Antworten in einem Quiz drücken Sie .

Drücken Sie  erneut, um die Informationen wieder auszublenden.



Um die Aktualisierung der Videotextseiten zu stoppen, drücken Sie .

Drücken Sie  erneut, um den Haltemodus wieder aufzuheben.



Zeigt bei CEEFAX/FLOF eine Indexseite an. Bei TOP-Programmen erscheint die TOP-Übersicht.

 **Hinweis**

- Bevor Sie Videotext anzeigen, schalten Sie bitte auf den Einzelbildschirmmodus zurück.

Anzeigen von Unterseiten

Sie können mehrere Unterseiten wie empfangen anzeigen.

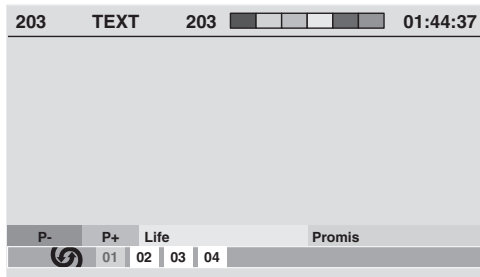



1 Drücken Sie , um Videotext anzuzeigen.

- Wenn Sie eine Seite öffnen, die Unterseiten enthält, werden die Unterseiten der Reihe nach automatisch angezeigt.

2 Zum Verlassen des automatischen Unterseitenwechsels drücken Sie / .

- Sie können Unterseiten dann manuell wechseln, indem Sie /  drücken.

Hinweis

- Durch Drücken von /  wird die Seite gewechselt, und die Unterseitenanzeige wird ausgeblendet.
- Durch Drücken von  wird der automatische Unterseitenwechsel gestoppt, und die Funktion der entsprechenden Taste wird ausgeführt.

Anzeigen der TOP-Übersicht

Bei Empfang von TOP-Videotext kann eine TOP-Textübersicht aufgerufen werden.

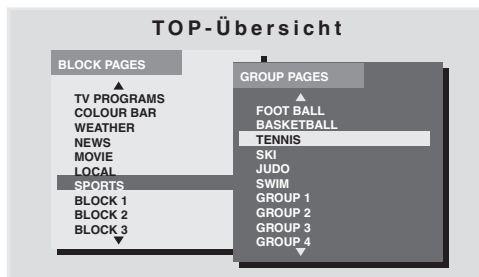

1 Drücken Sie , um Videotext anzuzeigen.

2 Während TOP-Videotextempfangs drücken Sie , um die TOP-Übersicht anzuzeigen.

3 Wählen Sie die gewünschten Block- oder Gruppenseiten mit / , und / , und drücken Sie dann ENTER.

Anzeigen von Untertitelseiten

Sie können mehrere Untertitel wie empfangen anzeigen.

1 Drücken Sie , um den Untertitel anzuzeigen.



Die Untertitel werden mit den vom Sender empfangenen Daten aktualisiert.

2 Drücken Sie , erneut, um die nächste verfügbare Untertitelseite aufzurufen.

Kapitel 14

Zusätzliche Informationen

Fehlerdiagnose

Problem	Lösungsansätze
<ul style="list-style-type: none"> • Kein Strom. • System lässt sich nicht einschalten. 	<ul style="list-style-type: none"> • Ist das Netzkabel abgetrennt? (Siehe Seite 19.) • Ist der Hauptnetzschalter eingeschaltet? (Siehe Seite 21.) • Prüfen Sie, ob Sie Tasten 0 bis 9 an der Fernbedienung betätigt haben. (Siehe Seite 21.) • Falls die Anzeige am System rot aufleuchtet, drücken Sie 0 bis 9.
<ul style="list-style-type: none"> • Fernbedienung funktioniert nicht. 	<ul style="list-style-type: none"> • Zur Steuerung des Systems mit der Fernbedienung richten Sie diese auf den Fernbedienungssensor am Plasma-Fernseher. (Siehe Seite 20.) • Sind die Batterien polaritätsrichtig (+, -) eingelegt? (Siehe Seite 19.) • Sind die Batterien leer? Ersetzen Sie die Batterien durch neue. (Siehe Seite 19.) • Unter zu heller oder Leuchtstoffröhrenbeleuchtung benutzt? • Starker Einfall von Leuchtstoffröhrenlicht in den Fernbedienungssensor?
<ul style="list-style-type: none"> • Systembetrieb nicht möglich. 	<ul style="list-style-type: none"> • Externe Einflüsse, wie z.B. Gewitter oder statische Elektrizität usw. können eine Funktionsstörung verursachen. In solchen Fällen schalten Sie zunächst den Plasma-Fernseher aus oder ziehen Sie den Netzstecker. Nach 1 bis 2 Minuten schließen Sie dann den Netzstecker wieder an, bzw. schalten Sie den Fernseher ein, um zu kontrollieren, ob er funktioniert.
<ul style="list-style-type: none"> • Kein Bild und kein Ton. 	<ul style="list-style-type: none"> • Prüfen Sie, ob versehentlich die Eingangsquelle für Video gewählt wurde, obwohl Sie ein Fernsehprogramm sehen möchten. (Siehe Seite 21.) • Kontrollieren Sie, ob ein Kanal gewählt worden ist, der mit der Kindersicherung gesperrt ist. (Siehe Seite 26.) • Geben Sie das Passwort ein, um die Kindersicherung vorübergehend aufzuheben. (Siehe Seite 47.) • Kontrollieren Sie den Antennenkabelanschluss. (Siehe Seite 18.) • Kontrollieren Sie die Kabelverbindung zu anderen Geräten. (Siehe Seiten 49 bis 53.)
<ul style="list-style-type: none"> • Kein Bild. 	<ul style="list-style-type: none"> • Sind die Verbindungen mit anderen Komponenten korrekt vorgenommen? (Siehe Seiten 49 bis 53.) • Stimmt die Eingangswahleinstellung? (Siehe Seite 45.)
<ul style="list-style-type: none"> • Tonausgabe, aber kein Bild. 	<ul style="list-style-type: none"> • "Bild aus" für den Energiesparmodus gewählt? In diesem Falle ist der Bildschirm deaktiviert und nur der Ton wird ausgegeben. Zum Reaktivieren der Bildwiedergabe drücken Sie eine beliebige Taste außer  +/  - und . (Siehe Seite 33.)
<ul style="list-style-type: none"> • Bild vorhanden, aber kein Ton. 	<ul style="list-style-type: none"> • Prüfen Sie, ob die Lautstärke auf den kleinsten Wert eingestellt ist. (Siehe Seite 22.) • Prüfen Sie, ob kein Kopfhörer angeschlossen ist. • Prüfen Sie, ob wird der Ton stumm nicht geschaltet. (Siehe Seite 23.) • Bei Verwendung von INPUT 4 als Eingangsquelle stellen Sie sicher, dass auch der Audio-Anschluss verbunden ist. (Siehe Seite 51.)
<ul style="list-style-type: none"> • Ton nur von einem Lautsprecher. 	<ul style="list-style-type: none"> • Ist die Balance richtig eingestellt? (Siehe Seite 32.)
<ul style="list-style-type: none"> • Bild ist verstümmelt. 	<ul style="list-style-type: none"> • Stimmt die Bildpositionierung? (Siehe Seite 45.) • Ist die richtige Bildschirmgröße gewählt? (Siehe Seite 46.)
<ul style="list-style-type: none"> • Verfärbung, Farbe blass oder dunkel, schlechter Farbabgleich. 	<ul style="list-style-type: none"> • Stellen Sie den Bildton ein. (Siehe Seiten 28 bis 31.) • Ist der Raum zu hell? In einem zu hellen Raum kann das Bild dunkel aussehen. • Prüfen Sie die TV-System-Einstellung. (Siehe Seiten 25 bis 26, 45.)
<ul style="list-style-type: none"> • Nachbilder 	<ul style="list-style-type: none"> • Wenn ein Standbild oder ein sehr helles Bild eine gewisse Zeit lang angezeigt worden ist, und dann eine dunklere Szene auf den Bildschirm kommt, kann das vorige Bild als Nachbild zurückbleiben. • Dies kann durch mehrminütige Wiedergabe eines relativ hellen, bewegten Bilds behoben werden. Durch besonders lange Anzeige eines Standbilds kann jedoch ein dauerhaftes Einbrennen verursacht werden.
<ul style="list-style-type: none"> • Im 4:3 Modus treten Helligkeits- und Farbtonunterschiede zwischen den beiden Seiten und der Mitte auf. 	<ul style="list-style-type: none"> • Wenn Bilder im 4:3 Modus oder Letterbox-Bilder über längere Zeit bzw. für kürzere Zeit über mehrere Tage hinweg angezeigt werden, kann es zu Einbrennern kommen. Dies ist auf die Bauweise von Plasma-Displays zurückzuführen. • Bevorzugter Einsatz des Breitbildmodus wird empfohlen. (Siehe Seite 46.) • Bei Wiedergabe im 4:3 Modus sollte "Auto" für die Seitenmaskeneinstellung gewählt werden. Stellt die Helligkeit der grauen Seitenmasken gemäß Helligkeit des Hauptbilds ein. (Siehe Seite 47.)
<ul style="list-style-type: none"> • Plötzliches Ausschalten. 	<ul style="list-style-type: none"> • Die Temperatur im Inneren des Systems ist zu hoch. Reinigen Sie das System bzw. entfernen Sie jegliche die Belüftung behindernden Gegenstände. (Siehe Seite 15.) • Prüfen Sie die Energiesparmodus-Einstellung. (Siehe Seite 33.) • Prüfen Sie die Timer-Einstellung. (Siehe Seite 47.)
<ul style="list-style-type: none"> • Panel-Geräusche. 	<ul style="list-style-type: none"> • Vom Panel erzeugte Geräusche, beispielsweise: Ventilatormotorgeräusche und Stromkreisbrummen/Glaspanelsummen sind normale Betriebsgeräusche eines Phosphormatrixbildschirms. • Beim Umschalten des Energiesparmodus kann es zu einer Änderung des Panel-Betriebsgeräusches kommen. Dies ist normal.
<ul style="list-style-type: none"> • POWER ON- oder STANDBY-Anzeige blinkt schnell. 	<ul style="list-style-type: none"> • Interne Schutzschaltungen könnten aktiviert sein. Schalten Sie zunächst die Hauptstromversorgung durch Drücken von POWER am Plasma-Fernseher aus, warten Sie mindestens eine Minute lang, und schalten Sie den Strom dann wieder ein. Wenn das Problem weiterhin besteht, wenden Sie sich bitte an eine Pioneer-Kundendienststelle. Diese sind auf Ihrer Garantiekarte für jedes Land aufgeführt. Kontaktinformationen finden Sie auch auf der Pioneer Webseite (siehe Umschlag).

Wenn die folgenden Fehlercodes am Bildschirm angezeigt werden, überprüfen Sie die entsprechenden Punkte in der Tabelle.

Code	Meldung	Prüfen
SD04 und SD11	Gerät wird ausgeschaltet. Die Interne Temperatur ist zu hoch. Temperatur rund um PDP überprüfen.	Prüfen Sie, ob die Umgebungstemperatur des Plasma-Fernsehers zu hoch ist.
SD05	Interne Schutzschaltung schaltet Strom ab.	Wenden Sie sich bitte an eine Pioneer-Kundendienststelle. Diese sind auf Ihrer Garantiekarte für jedes Land aufgeführt. Kontaktinformationen finden Sie auch auf der Pioneer Webseite (siehe Umschlag).

SCART-Anschlussbelegung

Verschiedene Audio- und Video-Geräte können über die SCART-Anschlüsse mit dem System verbunden werden.

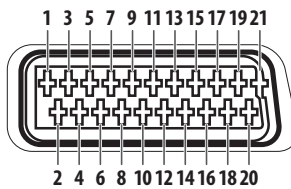

SCART (INPUT 1)		
1 Ausgang Audio, rechts	2 Eingang Audio, rechts	3 Ausgang Audio, links
4 Gemeinsame Erde für Audio	5 Erde für Blau	6 Eingang Audio, links
7 Eingang Blau	8 Audio-Video-Steuerung	9 Erde für Grün
10 Nicht belegt	11 Eingang Grün	12 Nicht belegt
13 Erde für Rot	14 Erde für Rot/Grün/Blau Steuerung	15 Eingang Rot
16 Steuerung Rot/Grün/Blau	17 Erde für Ausgang Video	18 Erde für Eingang Video
19 Ausgang Video	20 Eingang Video	21 Steckerabschirmung

SCART (INPUT 2)		
1 Ausgang Audio, rechts	2 Eingang Audio, rechts	3 Ausgang Audio, links
4 Gemeinsame Erde für Audio	5 Erde	6 Eingang Audio, links
7 Nicht belegt	8 Audio-Video-Steuerung	9 Erde
10 AV Link-Steuerung	11 Nicht belegt	12 Nicht belegt
13 Erde	14 Erde	15 Eingang Chroma S-Video
16 Nicht belegt	17 Erde für Ausgang Video	18 Erde für Eingang Video/Eingang S-Video
19 Ausgang Video	20 Eingang Video/Eingang S-Video	21 Steckerabschirmung

SCART (INPUT 3)		
1 Ausgang Audio, rechts	2 Eingang Audio, rechts	3 Ausgang Audio, links
4 Gemeinsame Erde für Audio	5 Erde für Blau	6 Eingang Audio, links
7 Eingang Blau	8 Audio-Video-Steuerung	9 Erde für Grün
10 AV Link-Steuerung	11 Eingang Grün	12 Nicht belegt
13 Erde für Rot	14 Erde für Rot/Grün/Blau Steuerung	15 Eingang Chroma S-Video
16 Steuerung Rot/Grün/Blau	17 Erde für Ausgang Video	18 Erde für Eingang Video/Eingang S-Video
19 Ausgang Video	20 Eingang Video/Eingang S-Video	21 Steckerabschirmung

Signalbelegung der 15-poligen Mini-D-Sub-Steckbuchse

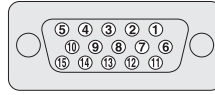

Pin-Nr.	Signalbelegung	Pin-Nr.	Signalbelegung
1	R	9	+5 V
2	G	10	GND (Erde)
3	B	11	Nicht belegt
4	Nicht belegt	12	SDA
5	Nicht belegt	13	HD
6	GND (Erde)	14	VD
7	GND (Erde)	15	SCL
8	GND (Erde)		

Technische Daten

Gegenstand		42"Plasma-Fernseher, Modell: PDP-4270XD	
Anzahl Pixel		1024 x 768 Pixel	
Audio-Verstärker		13 W + 13 W (1 kHz, 10 %, 8 Ω)	
Lautsprecher		Tieftöner: Konustyp, 4,8 cm x 13 cm Hochtöner: Semikalottentyp, 2,5 cm	
Surround-System		SRS/FOCUS/TruBass	
Stromversorgung		AC 220 bis 240 V, 50 Hz/60 Hz, 291 W (Standby 0,7 W)	
Abmessungen		1040 mm (B) x 679 mm (H) x 115 mm (T)	
Gewicht		32,1 kg	
Farbsystem	Analog	PAL/SECAM/NTSC 3.58/NTSC 4.43/PAL 60	
	Digital	PAL/SECAM	
TV Funktion (Analog)	Empfangssystem	B/G, D/K, I, L/L'	
	Empfänger	VHF/UHF	E2–E69 ch, F2–F10 ch, I21–I69 ch, IR A–IR J ch
		CATV	Hyperband, S1–S41 ch
	Autom. Kanalvoreinstellung	99 ch, Autom. Kanalspeicherung, Autom. Kanalbezeichnung, Autom. Kanalsortierung	
	STEREO	NICAM/A2	
TV Funktion (Digital)	Empfangssystem	DVB-T (2 K/8 K COFDM)	
	Empfänger	VHF/UHF	VHF-Band III (170 MHz bis 230 MHz) und UHF-Band IV, V (470 MHz bis 862 MHz)
	Autom. Kanalvoreinstellung	999 ch, Autom. Kanalspeicherung, Autom. Kanalbezeichnung, Autom. Kanalsortierung	
	STEREO	MPEG Ebene I/II, Dolby Digital	
Anschlüsse	Hinten	INPUT 1	SCART (AV in, RGB in, TV out)
		INPUT 2	SCART (AV-Eingang/Ausgang, S-VIDEO-Eingang, AV link *1) Video-Eingang (Komponente)
		INPUT 3	SCART (AV-Eingang/Ausgang, S-VIDEO-Eingang, RGB-Eingang, AV link *1), HDMI-Eingang *2
		Antenne	75 Ω DIN-Eingang für VHF/UHF (Analog)
	75 Ω DIN-Eingang für VHF/UHF (Digital)		
	75 Ω DIN-Ausgang für VHF/UHF (Digital)		
	Seite	INPUT 4	S-VIDEO, AV-Eingang
AUDIO OUTPUT-Anschluss	(Hinten)	AUDIO-Ausgang (Festgelegt)	
Ausgang PHONES OUTPUT	(Seite)	16 Ω bis 32 Ω wird empfohlen	
DIGITAL OUT-Anschluss	(Hinten)	Digital-Audioausgang (optisch)	
ALLGEMEINE SCHNITTSTELLE	(Hinten)	CA-Modul	

*1 Über Menü wählbar

*2 Entspricht HDMI1.1 und HDCP1.1. HDMI (High Definition Multimedia Interface) ist ein Standard für die digitale Übertragung von hochauflösenden Audio- und Videodaten über ein einziges Kabel. HDCP (High-bandwidth Digital Content Protection = Kopierschutz für breitbandige digitale Informationen) ist eine Technologie zum Schutz urheberrechtlich geschützten Digitalmaterials, aufbauend auf dem Digital Visual Interface (DVI).

Änderungen der Konstruktion und technischen Daten ohne Ankündigung vorbehalten.

Warenzeichen

- FOCUS, WOW, SRS und das  Symbol sind Warenzeichen von SRS Labs, Inc.
- Verwendung der FOCUS- und SRS-Technologie unter Lizenz von SRS Labs, Inc.
- Bei diesem Produkt sind FontAvenue®-Schriftarten unter Lizenz von NEC Corporation integriert. FontAvenue ist ein eingetragenes Warenzeichen der NEC Corporation.
- HDMI, das HDMI-Logo und High-Definition Multimedia Interface sind Warenzeichen oder eingetragene Warenzeichen von HDMI Licensing LLC.
- Hergestellt unter Lizenz von Dolby Laboratories. "Dolby" und das Doppel-D-Symbol sind Warenzeichen von Dolby Laboratories.
- Namen der erwähnten Firmen oder Institutionen sind Warenzeichen oder eingetragene Warenzeichen der jeweiligen Inhaber.



www.pioneer.co.uk



www.pioneer.fr



www.pioneer.de



www.pioneer-eur.com

Published by Pioneer Corporation.
Copyright © 2006 Pioneer Corporation.
All rights reserved.

PIONEER CORPORATION

4-1, Meguro 1-Chome, Meguro-ku, Tokyo 153-8654, Japan

PIONEER ELECTRONICS (USA) INC.

P.O. BOX 1540, Long Beach, California 90810-1540, U.S.A. TEL: (800) 421-1404

PIONEER ELECTRONICS OF CANADA, INC.

300 Allstate Parkway, Markham, Ontario L3R OP2, Canada TEL: 1-877-283-5901

PIONEER EUROPE NV

Haven 1087, Keetberglaan 1, B-9120 Melsele, Belgium TEL: 03/570.05.11

PIONEER ELECTRONICS ASIACENTRE PTE. LTD.

253 Alexandra Road, #04-01, Singapore 159936 TEL: 65-6472-7555

PIONEER ELECTRONICS AUSTRALIA PTY. LTD.

178-184 Boundary Road, Braeside, Victoria 3195, Australia, TEL: (03) 9586-6300

PIONEER ELECTRONICS DE MEXICO S.A. DE C.V.

Blvd.Manuel Avila Camacho 138 10 piso Col.Lomas de Chapultepec, Mexico,D.F. 11000 TEL: 55-9178-4270

K002_A_En